

Nikon



APPAREIL PHOTO NUMÉRIQUE

D300s

Manuel d'utilisation

Fr

Localisation des informations

Vous trouverez ce dont vous avez besoin dans les chapitres suivants :



Table des matières



x-xvii

Recherchez les rubriques à partir du nom de la fonction ou du menu.



Index « Questions et réponses »



iv-ix

Vous ne connaissez pas le nom de la fonction qui correspond à l'opération que vous souhaitez exécuter ? Vous le trouverez dans l'index « Questions et réponses ».



Index



398-403

Recherche par mot-clé.



Messages d'erreur



378-384

Si un avertissement apparaît dans le viseur ou sur le moniteur, vous trouverez la solution dans ce chapitre.



Dépannage



373-377

L'appareil photo se comporte de manière inattendue ?
Vous trouverez la solution dans ce chapitre.



Pour votre sécurité

Avant d'utiliser l'appareil photo pour la première fois, lisez les consignes de sécurité fournies à la section « Pour votre sécurité » (xviii-xx).

Aide

Utilisez la fonction d'aide intégrée à l'appareil photo pour obtenir de l'aide à propos des rubriques des menus et d'autres thèmes. Voir page 21 pour plus de détails.

Éléments fournis

Assurez-vous que tous les éléments répertoriés ci-dessous ont été fournis avec votre appareil photo. *Les cartes mémoire sont vendues séparément.*

- Appareil photo numérique D300S (☐ 3)

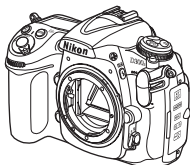

- Bouchon de boîtier BF-1A (☐ 26, 355)



- Protège-moniteur BM-8 (☐ 16)



- Voilet de la griffe flash BS-1 (☐ 347)



- Accumulateur Li-ion rechargeable EN-EL3e avec cache-contacts (☐ 22, 24)

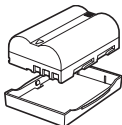

- Chargeur rapide MH-18a avec câble d'alimentation (☐ 22)

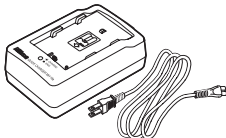

- Protecteur d'oculaire DK-5 (☐ 91, 191)



- Œillette en caoutchouc DK-23 (☐ 91, 191)



- Câble audio vidéo EG-D2 (☐ 239)

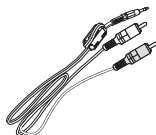

- Câble USB UC-E4 (☐ 224, 229)

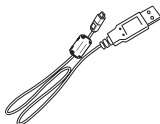

- Courroie AN-DC4

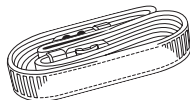

-
- Garantie
 - Manuel d'utilisation (ce guide)
 - Guide rapide
 - Guide d'installation du logiciel
 - CD-ROM de la suite logicielle

Symboles et conventions

Afin de localiser plus aisément les informations utiles, ce manuel utilise les symboles et conventions suivants :



Cette icône indique les avertissements ; il s'agit d'informations à lire impérativement avant d'utiliser l'appareil photo afin d'éviter d'endommager celui-ci.



Cette icône indique les remarques ; il s'agit d'informations à lire impérativement avant d'utiliser l'appareil photo.



Cette icône indique des références à d'autres pages de ce manuel.

Les rubriques de menu, les options et les messages affichés sur le moniteur de l'appareil photo sont indiqués en caractères **gras**.



Informations concernant les marques commerciales

Macintosh, Mac OS et QuickTime sont des marques déposées d'Apple Inc. Microsoft, Windows et Windows Vista sont des marques déposées ou des marques commerciales de Microsoft Corporation aux États-Unis et/ou dans d'autres pays. CompactFlash est une marque de SanDisk Corporation. Le logo SD est une marque commerciale de la SD Card Association. PictBridge et le logo SDHC sont des marques commerciales. HDMI, le logo HDMI et High-Definition Multimedia Interface sont des marques commerciales ou des marques déposées de HDMI Licensing LLC. Tous les autres noms de marques mentionnés dans ce manuel ou dans les autres documentations fournies avec votre matériel Nikon sont des marques commerciales ou des marques déposées de leurs détenteurs respectifs.

D300s

Index « Questions et réponses »	 iv
Table des matières	 x
 Introduction	 1
 Cours	 17
 Cadrage des photos sur le moniteur (Live view)	 47
 Enregistrement et visualisation des clips vidéo	 57
 Options d'enregistrement des images	 67
 Mise au point	 73
 Mode de déclenchement	 85
 Sensibilité ISO	 95
 Exposition	 101
 Balance des blancs	 133
 Optimisation des images	 153
 Photographie au flash	 169
 Autres options de prise de vue	 181
 Informations complémentaires sur la visualisation	 203
 Connexions	 223
 Guide des menus	 243
 Notes techniques	 339

Index « Questions et réponses »

Recherchez ce dont vous avez besoin à l'aide de cet index « Questions et réponses ».

■ ■ Nouvelles fonctionnalités

Question	Expression clé	📖
Comment prendre des photos NEF (RAW) de haute qualité ?	> NEF (RAW) 14 bits	70
Est-il possible d'utiliser le moniteur comme viseur ?	> Live view	47
Comment réaliser des clips vidéo ?	> Clips vidéo	57
Comment enregistrer des photos en utilisant deux cartes mémoire ?	> Logement principal, logement secondaire	72
Est-il possible de contrôler le traitement des photos ?	> Optimisations d'image	154
Comment préserver les détails dans les zones d'ombre et de hautes lumières ?	> D-Lighting actif	164
Comment effectuer la mise au point sur des sujets se déplaçant de manière aléatoire ?	> Suivi 3D	265
Comment savoir si l'appareil photo est à niveau ?	> Horizon virtuel	311
Est-il possible d'adapter la mise au point suivant l'objectif utilisé ?	> Réglage précis AF	312
Comment retirer la poussière du filtre passe-bas qui protège le capteur d'image ?	> Nettoyage du filtre passe-bas	358

■ ■ Configuration de l'appareil photo

Question	Expression clé	📖
Comment ajuster la netteté du viseur ?	> Mise au point du viseur	36
Comment empêcher l'extinction du moniteur ?	> Extinction du moniteur	274
Comment empêcher l'extinction de l'affichage de la vitesse d'obturation et de l'ouverture ?	> Arrêt mesure automatique	39, 273
Est-il possible d'afficher un quadrillage dans le viseur ?	> Quadrillage dans le viseur	275

Question	Expression clé	
Comment régler l'horloge ?		
Comment faire passer l'horloge à l'heure d'été ?	> Fuseau horaire et date	29, 302
Comment changer les fuseaux horaires en voyage ?		
Comment régler la luminosité du moniteur pour les menus ou la visualisation ?	> Luminosité du moniteur	301
Comment modifier la temporisation du retardateur ?	> Retardateur	273
Comment désactiver le signal sonore ?	> Signal sonore	275
Est-il possible d'inverser l'indicateur d'exposition ?	> Inverser les indicateurs	299
Est-il possible d'afficher les menus dans une autre langue ?	> Langue (Language)	28, 303
Est-il possible d'enregistrer les réglages de menus pour les utiliser sur un autre appareil photo D300S ?	> Enregistrer/charger réglages	310
Comment restaurer les réglages par défaut ?	> Réinitialisation par deux commandes	182
Comment restaurer les réglages par défaut du menu Prise de vue ?	> Réinitialiser Menu Prise de vue	256
Comment restaurer les réglages personnalisés par défaut ?	> Réinitialiser réglages perso.	262

■ ■ Menus et affichages

Question	Expression clé	
Comment obtenir davantage d'informations sur un menu ?	> Aide	21
Comment utiliser les menus ?	> Utilisation des menus	18
Est-il possible d'accéder rapidement aux réglages fréquemment utilisés ?	> Menu personnalisé	333
Est-il possible d'accéder rapidement aux réglages utilisés récemment ?	> Réglages récents	337
Que signifient ces indicateurs ?		
Quelles sont les informations présentées dans l'affichage des informations ?	> Viseur, écran de contrôle, affichage des informations	8, 10, 12
Que signifie cet avertissement ?	> Messages et affichages d'erreur	378
Quel est le niveau de charge de l'accumulateur ?	> Niveau de charge	37

Question	Expression clé	📖
Comment obtenir davantage d'informations sur l'accumulateur ?	> Infos de l'accumulateur	307
Comment ne pas réinitialiser le numéro de fichier lors de l'insertion d'une nouvelle carte mémoire ?	> Séquence numérique images	277
Comment réinitialiser la numérotation des fichiers à 1 ?		
Comment nettoyer l'appareil photo ou l'objectif ?	> Nettoyage de l'appareil photo	357

■ ■ Prise de vue

Question	Expression clé	📖
Combien de photos puis-je encore prendre avec cette carte ?	> Nombre de vues restantes	38
Comment prendre des photos de plus grande taille ?	> Qualité et taille d'image	68, 71
Comment enregistrer davantage de photos sur la carte mémoire ?		
Comment réaliser une copie au format NEF (RAW) de la photo suivante ?	> +NEF (RAW)	294
Est-il possible de contrôler la mise au point ?	> Autofocus	74
Est-il possible de choisir le point AF ?	> Point AF	78
Comment prendre rapidement un grand nombre de photos successives ?	> Mode de déclenchement	86
Est-il possible de modifier la cadence de prise de vue ?	> Cadence de prise de vue	89, 276
Comment prendre des photos avec le retardateur ?	> Mode Retardateur	91
Est-il possible de photographier sans flash dans des conditions de faible éclairage ?	> Sensibilité ISO	96
Est-il possible de régler la sensibilité ISO pour garantir une exposition optimale ?	> Contrôle auto sensibilité ISO	98
Comment « figer » ou rendre flou un sujet en mouvement ?	> Mode d'exposition S (auto à priorité vitesse)	108
Comment rendre flous les détails de l'arrière-plan ou au contraire, effectuer la mise au point sur l'avant-plan et l'arrière-plan en même temps ?	> Mode d'exposition A (auto à priorité ouverture)	109

Question	Expression clé	
Est-il possible de régler manuellement la vitesse d'obturation et l'ouverture en même temps ?	Mode d'exposition M (manuel)	111
Est-il possible d'assombrir ou d'éclaircir une photo ?	Correction d'exposition	118
Comment réaliser une exposition prolongée ?	Expositions prolongées	114
Est-il possible de faire varier l'exposition ou l'intensité du flash automatiquement sur une série de photos ?	Bracketing de l'exposition et du flash	120, 289
Est-il possible de créer plusieurs copies d'une photo en utilisant différents réglages de la balance des blancs ?	Bracketing de la balance des blancs	125, 289
Est-il possible de faire varier la fonction D-Lighting actif sur une série de photos ?	Bracketing D-Lighting actif	129, 289
Comment régler la balance des blancs ?	Balance des blancs	133
Est-il possible de prendre des photos avec un flash ?	Photographie au flash, mode flash, atténuation des yeux rouges	171
Comment atténuer l'« effet yeux rouges » ?		175
Comment enregistrer plusieurs prises de vue en tant que photo unique ?	Surimpression	184
Est-il possible de choisir le niveau d'exposition standard ?	Réglage précis expo. opti.	272
Comment atténuer l'effet de flou ?	Temporisation miroir levé	278
Le flash peut-il être utilisé à des vitesses d'obturation supérieures à 1/250 s ?	Vitesse de synchro. flash	281

■ Visualisation des photos

Question	Expression clé	
Est-il possible de visualiser les photos sur l'appareil photo ?	Fonctions de visualisation de l'appareil photo	204
Est-il possible d'afficher d'autres informations sur les photos ?	Infos photos	207
Pourquoi certaines parties de mes photos clignent-elles ?	Informations photos, hautes lumières	209, 247

Question	Expression clé	📖
Comment se débarrasser des photos indésirables ?	> Effacement de photos	220
Est-il possible de supprimer plusieurs photos simultanément ?	> Effacer	221
Est-il possible d'exécuter un zoom avant sur les images ?	> Fonction loupe	218
Est-il possible de protéger les photos contre toute suppression accidentelle ?	> Protéger	219
Est-il possible de masquer des photos sélectionnées ?	> Cacher les images	245
Comment savoir si certaines parties de mes photos sont surexposées ?	> Options d'affichage : hautes lumières	209, 247
Comment savoir où la mise au point se fait ?	> Options d'affichage : point AF	208, 247
Est-il possible de visualiser les photos à mesure qu'elles sont prises ?	> Affichage des images	251
Existe-t-il une option de visualisation automatique (« diaporama ») ?	> Diaporama	252

■ ■ Retouche des photos

Question	Expression clé	📖
Comment faire ressortir les détails situés dans les zones d'ombre ?	> D-Lighting	319
Comment se débarrasser de l'« effet yeux rouges » ?	> Correction des yeux rouges	320
Est-il possible de recadrer les photos sur l'appareil photo ?	> Recadrer	321
Est-il possible de créer une copie monochrome d'une photo ?	> Monochrome	322
Est-il possible de créer une copie avec des couleurs différentes ?	> Effets de filtre, équilibre colorimétrique	322, 323
Est-il possible d'utiliser l'appareil photo pour créer des copies JPEG de photos enregistrées au format NEF (RAW) ?	> Traitement NEF (RAW)	327
Est-il possible de superposer deux photos NEF (RAW) pour créer une seule image ?	> Superposition des images	324

■ ■ Affichage ou impression de photos sur d'autres périphériques

Question	Expression clé	📖
<i>Est-il possible de regarder les photos sur un téléviseur ?</i>	Visualisation sur le téléviseur	239
<i>Est-il possible de regarder les photos en haute définition ?</i>	HDMI	241
<i>Comment copier des photos sur mon ordinateur ?</i>	Connexion à un ordinateur	224
<i>Comment imprimer des photos ?</i>	Impression des photos	228
<i>Est-il possible d'imprimer des photos sans ordinateur ?</i>	Impression via une connexion USB	229
<i>Est-il possible d'imprimer la date sur les photos ?</i>	Horodateur	231
<i>Comment obtenir des impressions professionnelles ?</i>	Réglage d'impression (DPOF)	237

■ ■ Accessoires optionnels

Question	Expression clé	📖
<i>Quelles cartes mémoire puis-je utiliser ?</i>	Cartes mémoire compatibles	393
<i>Quels objectifs puis-je utiliser ?</i>	Objectifs compatibles	340
<i>Quels flashes optionnels puis-je utiliser ?</i>	Flashes optionnels	347
<i>Quels sont les logiciels disponibles pour mon appareil photo ?</i>	Autres accessoires	355
<i>Quels adaptateurs secteur, accumulateurs, télécommandes filaires et accessoires de visée sont disponibles pour mon appareil photo ?</i>	Autres accessoires	352

Table des matières

Index « Questions et réponses »	iv
Pour votre sécurité	xviii
Mentions légales	xxi

Introduction **1**

Présentation	2
Familiarisation avec l'appareil photo	3
Boîtier de l'appareil photo	3
Écran de contrôle	8
Affichage du viseur	10
Affichage des informations	12
Protège-moniteur BM-8	16

Cours **17**

Menus de l'appareil photo	18
Utilisation des menus de l'appareil photo	19
Aide	21
Premiers pas	22
Charge de l'accumulateur	22
Insertion de l'accumulateur	24
Montage d'un objectif	26
Réglages de base	28
Insertion d'une carte mémoire	31
Formatage de la carte mémoire	34
Réglage de la netteté du viseur	36
Notions fondamentales de prise de vue et de visualisation	37
Mise sous tension de l'appareil photo	37
Réglage des paramètres de l'appareil photo	40
Préparation de l'appareil photo	42
Mise au point et prise de vue	43

Visualisation des photos.....	45
Suppression de photos.....	46
Cadrage des photos sur le moniteur (Live view)	47
Cadrage de photos sur le moniteur.....	48
Enregistrement et visualisation des clips vidéo	57
Enregistrement des clips vidéo.....	58
Visualisation de clips vidéo.....	63
Édition des clips vidéo.....	64
Options d'enregistrement des images	67
Qualité d'image.....	68
Taille d'image.....	71
Utilisation de deux cartes mémoire.....	72
Mise au point	73
Mode de mise au point.....	74
Mode de zone AF.....	76
Sélection du point AF.....	78
Mémorisation de la mise au point.....	80
Mise au point manuelle.....	83
Mode de déclenchement	85
Choix du mode de déclenchement.....	86
Mode Continu.....	88
Mode Retardateur.....	91
Mode Miroir vers le haut.....	93

Sensibilité ISO

95

Sélection manuelle de la sensibilité ISO.....	96
Contrôle automatique de la sensibilité ISO	98

Exposition

101

Mesure.....	102
Mode d'exposition	104
<i>P</i> : Auto programmé.....	106
<i>S</i> : Auto à priorité vitesse	108
<i>A</i> : Auto à priorité ouverture.....	109
<i>M</i> : Manuel.....	111
Expositions prolongées.....	114
Mémorisation de l'exposition auto	116
Correction de l'exposition	118
Bracketing	120

Balance des blancs

133

Options de balance des blancs.....	134
Réglage précis de la balance des blancs	137
Choix d'une température de couleur	141
Pré-réglage manuel	142

Optimisation des images

153

Optimisations d'image	154
Choix d'une optimisation d'image.....	154
Création d'optimisations d'image personnalisées.....	160
D-Lighting actif.....	164
Espace colorimétrique	166

Photographie au flash

169

Flash intégré	170
Utilisation du flash intégré	171
Modes de flash	175
Correction du flash.....	177
Mémorisation FV.....	178

Autres options de prise de vue

181

Réinitialisation par deux commandes :	
restauration des réglages par défaut	182
Surimpression	184
Photographie en mode intervallo-mètre	189
Objectifs sans microprocesseur	195
Utilisation d'un GPS	198

Informations complémentaires sur la visualisation 203

Visualisation plein écran	204
Informations sur les photos	207
Affichage de plusieurs images :	
Visualisation par planche d'images	216
Regarder de plus près : Fonction loupe	218
Protection des photos contre l'effacement	219
Effacement de photos	220
Visualisation plein écran et par planche d'images.....	220
Menu Visualisation	221

Connexions

223

Connexion à un ordinateur	224
Connexion USB directe	225
Réseaux sans fil et Ethernet.....	227
Impression de photos	228



Connexion de l'imprimante	229
Impression vue par vue	230
Impression de plusieurs photos	233
Création d'une commande d'impression DPOF :	
Réglage d'impression	237
Visualisation de photos sur une TV	239
Périphériques de définition standard	239
Périphériques haute définition.....	241

Guide des menus

243

▶ Menu Visualisation : Gestion des images.....	244
Dossier de visualisation	245
Cacher les images	245
Mode d'affichage	247
Copier des image(s).....	248
Affichage des images	251
Après effacement.....	251
Rotation des images	251
Diaporama	252
📷 Menu Prise de vue : Options de prise de vue	253
Jeux de réglages Prise de vue	254
Réinitialiser Menu Prise de vue	256
Dossier actif.....	256
Nom de fichier.....	258
Réduction du bruit	
(en cas d'exposition de longue durée)	258
Réduction du bruit ISO.....	259
📝 Réglages personnalisés :	
Réglages précis de l'appareil photo	260
Ⓜ : Jeux de réglages perso	262
Ⓡ : Réinitialiser réglages perso	262
a : Autofocus.....	263
a1 : Priorité mode AF-C	263
a2 : Priorité mode AF-S.....	264
a3 : Zone AF dynamique.....	264
a4 : Suivi mise au point Lock-On	266

a5 : Activation AF	266
a6 : Éclairage du point AF	266
a7 : Choix du point AF.....	267
a8 : Sélection du point AF.....	267
a9 : Illuminateur d'assistance AF.....	268
a10 : AF-On pour MB-D10.....	269
b : Mesure/exposition.....	270
b1 : Incrément de la sensibilité.....	270
b2 : Incrément de l'exposition	270
b3 : Incrément correction expo.....	270
b4 : Correction d'exposition	271
b5 : Zone pondérée centrale	272
b6 : Réglage précis expo. opti.....	272
c : Tempo./Mémo. exposition	273
c1 : Mémo expo par déclencheur	273
c2 : Délai arrêt mesure auto.....	273
c3 : Retardateur	273
c4 : Extinction du moniteur.....	274
d : Prise de vue/affichage	275
d1 : Signal sonore	275
d2 : Quadrillage dans le viseur.....	275
d3 : Avertissement dans le viseur	275
d4 : Aide	276
d5 : Cadence prise de vue en CL	276
d6 : Nombre de vues maximal	276
d7 : Séquence numérique images.....	277
d8 : Affichage des informations	278
d9 : Éclairage écran de contrôle	278
d10 : Temporisation miroir levé	278
d11 : Piles pour MB-D10.....	279
d12 : Ordre d'alimentation.....	280
e : Bracketing/Flash	281
e1 : Vitesse de synchro. flash	281
e2 : Vitesse d'obturation flash.....	282
e3 : Contrôle du flash intégré.....	283
e4 : Mode lampe pilote.....	289
e5 : Réglage du bracketing auto.	289
e6 : Bracketing auto (mode M)	290
e7 : Sens du bracketing	290

f : Commandes.....	291
f1 : Commutateur 	291
f2 : Bouton central du sélecteur.....	291
f3 : Sélecteur multidirectionnel.....	292
f4 : Info. image/visualisation	292
f5 : Action commande Fn.....	292
f6 : Régler commande d'aperçu.....	296
f7 : Commande AE-L/AF-L.....	296
f8 : Perso. molettes commande	297
f9 : Commande lâchée + molette.....	298
f10 : Carte mémoire absente ?.....	299
f11 : Inverser les indicateurs.....	299
Y Menu Configuration :	
Configuration de l'appareil photo.....	300
Formater la carte	301
Luminosité du moniteur.....	301
Mode vidéo	301
HDMI.....	302
Fuseau horaire et date	302
Langue (language)	303
Légende des images	303
Rotation auto. des images	304
Photo de correction poussière.....	305
Infos de l'accumulateur	307
Système comm. sans fil.....	308
Authentification des images.....	308
Informations de copyright.....	309
Enregistrer/charger réglages	310
Horizon Virtuel	311
Réglage précis AF.....	312
Transfert Eye-Fi	313
Version du firmware.....	314
 Menu Retouche : Création de copies retouchées	315
D-Lighting.....	319
Correction des yeux rouges	320
Recadrer	321
Monochrome.....	322
Effets de filtres.....	322

Équilibre colorimétrique.....	323
Superposition des images.....	324
Traitement NEF (RAW)	327
Redimensionner.....	329
Comparaison côte à côte.....	331
 Menu personnalisé :	
Création d'un menu personnalisé.....	333

Notes techniques

339

Objectifs compatibles	340
Flashes optionnels	347
Système d'éclairage créatif Nikon (CLS)	348
Autres accessoires.....	352
Entretien de votre appareil photo.....	357
Stockage.....	357
Nettoyage	357
Filtre passe-bas	358
« Nettoyer maintenant »	358
« Nettoyer au démarrage/arrêt ».....	359
Nettoyage manuel	361
Entretien de l'appareil photo et de l'accumulateur :	
Précautions.....	364
Réglages par défaut.....	368
Programme d'exposition.....	372
Dépannage	373
Messages d'erreur	378
Caractéristiques techniques	385
Cartes mémoire compatibles.....	393
Capacité des cartes mémoire.....	394
Autonomie de l'accumulateur.....	396
Index.....	398

Pour votre sécurité

Afin d'éviter d'endommager votre produit Nikon et de vous blesser ou de blesser un tiers, lisez attentivement et intégralement les consignes de sécurité ci-dessous avant d'utiliser votre matériel. Conservez ces consignes de sécurité dans un endroit facilement accessible à tous ceux qui auront à se servir de ce matériel.

Le non-respect des consignes exposées dans cette section peut entraîner certaines conséquences signalées par le symbole suivant :





Cette icône indique les avertissements. Pour éviter toute blessure potentielle, lisez l'ensemble des avertissements avant d'utiliser ce matériel Nikon.

■ AVERTISSEMENTS

 **Toujours veiller à ce que le soleil soit à l'extérieur du cadre**

Lorsque vous photographiez un sujet à contre-jour, veillez à ce que le soleil soit toujours situé entièrement à l'extérieur du cadre. Lorsque la lumière du soleil est proche du cadre ou dans celui-ci, elle est susceptible de se concentrer dans l'objectif et de provoquer un incendie.

 **Ne pas fixer le soleil à travers le viseur**
L'observation du soleil ou de toute autre source lumineuse puissante à travers le viseur peut affecter votre vue de manière irréversible.

 **Utilisation du réglage dioptrique du viseur**
Lorsque vous actionnez le réglage dioptrique du viseur alors que vous regardez dans le viseur, veillez à ne pas vous mettre accidentellement le doigt dans l'œil.

 **En cas de dysfonctionnement, mettre immédiatement l'appareil photo hors tension**

Si vous remarquez la présence de fumée ou une odeur inhabituelle s'échappant de votre matériel ou de l'adaptateur secteur (vendu séparément), débranchez l'adaptateur secteur et enlevez immédiatement l'accumulateur en faisant attention de ne pas vous brûler. Vous risquez de vous blesser si vous continuez d'utiliser l'appareil dans ces conditions. Une fois l'accumulateur retiré, emportez votre matériel dans un centre Nikon agréé pour le faire contrôler.

 **Ne pas démonter**
Tout contact avec les composants internes du produit peut entraîner des blessures. En cas de dysfonctionnement, seul un technicien qualifié est autorisé à réparer le matériel. Si l'appareil photo venait à se briser et à s'ouvrir suite à une chute ou à un accident, retirez l'accumulateur et/ou l'adaptateur secteur, puis emportez votre matériel dans un centre Nikon agréé pour le faire contrôler.

- ⚠ Ne pas utiliser en présence de substances inflammables**
N'utilisez pas de matériel électronique en présence de gaz inflammable car cela risque de provoquer une explosion ou un incendie.
- ⚠ Conserver hors de portée des enfants**
Le non-respect de cette consigne peut entraîner un risque de blessure.
- ⚠ Ne pas placer la courroie autour du cou d'un enfant**
Placée autour du cou d'un enfant, la courroie de l'appareil photo présente des risques de strangulation.
- ⚠ Respecter les consignes de manipulation des accumulateurs**
En cas de manipulation inappropriée, les accumulateurs risquent de fuir ou d'exploser. Observez scrupuleusement les consignes suivantes lorsque vous manipulez l'accumulateur utilisé avec ce matériel :
- Utilisez uniquement des accumulateurs agréés pour ce matériel.
 - Ne court-circuitez pas et ne démontez pas l'accumulateur.
 - Assurez-vous que le matériel est bien hors tension avant de remplacer l'accumulateur. Si vous utilisez un adaptateur secteur, veillez à ce qu'il soit débranché.
 - Veillez à ne pas insérer l'accumulateur à l'envers ou à contre-sens.
 - N'exposez pas l'accumulateur aux flammes ni à une chaleur excessive.
 - Évitez tout contact avec l'eau.
- En cas de transport de l'accumulateur, remettez le cache-contacts en place. Ne transportez pas et ne conservez pas l'accumulateur au contact d'objets métalliques tels que des colliers ou des épingles à cheveux.
 - Les accumulateurs sont davantage susceptibles de fuir lorsqu'ils sont complètement déchargés. Pour éviter d'endommager votre matériel, prenez soin de retirer l'accumulateur dès qu'il est déchargé.
 - Une fois l'accumulateur retiré, remettez le cache-contacts en place et rangez-le à l'abri de la chaleur et de l'humidité.
 - L'accumulateur peut être chaud immédiatement après son utilisation ou en cas d'utilisation prolongée. Avant de le retirer, mettez l'appareil hors tension et attendez que l'accumulateur refroidisse.
 - Cessez immédiatement toute utilisation si vous remarquez une quelconque modification de l'accumulateur, comme une décoloration ou une déformation.

⚠ Respecter les consignes de manipulation du chargeur rapide

- Gardez-le au sec. Le non-respect de cette consigne de sécurité peut provoquer un incendie ou une décharge électrique.
- Éliminez la poussière présente sur les composants métalliques de la prise à l'aide d'un chiffon sec. Une utilisation prolongée peut provoquer un incendie.
- Ne manipulez pas le câble d'alimentation et ne vous approchez pas du chargeur pendant un orage. Le non-respect de cette consigne de sécurité peut provoquer une décharge électrique.
- Veillez à ne pas endommager ou modifier le câble d'alimentation et à ne pas le plier ou tirer énergiquement dessus. Ne le placez pas sous des objets lourds et ne l'exposez pas à la chaleur ou aux flammes. Si l'isolant est endommagé et si les fils sont à nu, présentez le câble d'alimentation à un représentant Nikon agréé pour le faire contrôler. Le non-respect de cette consigne de sécurité peut provoquer un incendie ou une décharge électrique.
- Ne manipulez pas la prise ou le chargeur avec les mains mouillées. Le non-respect de cette consigne de sécurité peut provoquer une décharge électrique.
- N'utilisez pas le chargeur rapide avec des convertisseurs ou adaptateurs de voyage destinés à convertir une tension en une autre ou avec des onduleurs. Le non-respect de cette consigne risque d'endommager l'appareil ou d'entraîner une surchauffe ou un incendie.

⚠ Utiliser les câbles appropriés

Lors de la connexion de câbles aux prises d'entrée et de sortie, utilisez uniquement les câbles fournis ou vendus par Nikon à ces fins, conformément aux réglementations liées au produit.

⚠ CD-ROM

Les CD-ROM contenant les logiciels ou les manuels ne doivent pas être lus à l'aide d'un lecteur de CD audio. Cela risquerait d'entraîner une perte de l'audition ou d'endommager votre matériel.

⚠ Utiliser le flash avec précaution

- L'utilisation du flash à proximité immédiate de la peau ou d'autres objets peut provoquer des brûlures.
- L'utilisation du flash à proximité des yeux de votre sujet peut entraîner des troubles visuels temporaires. Soyez particulièrement attentif lorsque vous photographiez des nourrissons : le flash doit être déclenché à une distance minimale d'un mètre par rapport au sujet.

⚠ Éviter tout contact avec les cristaux liquides

Si le moniteur venait à se briser, veillez à éviter toute blessure provoquée par les bris de verre ainsi que tout contact des cristaux liquides avec la peau, les yeux ou la bouche.

Mentions légales

- Les manuels fournis avec ce produit ne doivent pas être reproduits, transmis, transcrits, stockés dans un système de recherche ou traduits dans une langue quelconque, sous quelque forme que ce soit, et quels qu'en soient les moyens, sans accord écrit préalable de Nikon.
- Nikon se réserve le droit de modifier à tout moment et sans préavis les caractéristiques des matériels et des logiciels décrits dans ces manuels.
- Nikon décline toute responsabilité pour les dommages provoqués suite à l'utilisation de ce matériel.
- Bien que tous les efforts aient été apportés pour vous fournir des informations précises et complètes dans ces manuels, nous vous saurions gré de porter à l'attention du représentant Nikon de votre pays, toute erreur ou omission ayant pu échapper à notre vigilance (les adresses sont fournies séparément).

Avertissements à l'attention des utilisateurs des États-Unis

Federal Communications Commission (FCC) Radio Frequency Interference Statement

Cet équipement a été testé et trouvé conforme aux limites définies pour les appareils numériques de classe B selon la partie 15 de la réglementation FCC. Ces limites assurent une protection raisonnable contre les interférences dangereuses lorsque l'équipement est utilisé en environnement résidentiel. Cet équipement génère, utilise et peut irradier des radiofréquences qui peuvent, en cas d'une installation et d'une utilisation contraires aux instructions, provoquer des interférences néfastes aux communications radio. Cependant, il n'existe aucune garantie que ce matériel ne provoquera pas des interférences dans une installation particulière. Si ce matériel provoque effectivement des interférences préjudiciables à la réception radio ou télévisée, ce qui peut être déterminé en l'allumant et en l'éteignant, il est conseillé d'essayer de corriger ces interférences à l'aide de l'une ou de plusieurs des mesures suivantes :

- Réorientez ou repositionnez l'antenne de réception.
- Augmentez la distance séparant l'équipement du récepteur.
- Connectez l'appareil photo à une prise reliée à un circuit différent de celui où est connecté le récepteur.
- Consultez un revendeur ou un technicien radio/télévision spécialisé.



Nikon
D300S

AVERTISSEMENTS

Modifications

Le FCC demande qu'il soit notifié à l'utilisateur que tout changement ou modification sur cet appareil qui n'aurait pas été expressément approuvé par Nikon Corporation peut annuler tout droit à l'utilisateur d'utiliser l'équipement.

Câbles d'interface

Utilisez les câbles d'interface vendus ou fournis par Nikon pour votre appareil photo. L'utilisation d'autres câbles peut faire dépasser les limites de la Classe B Partie 15 du règlement FCC.

Avertissement à l'attention des utilisateurs de Californie

AVERTISSEMENT : la manipulation du câble de ce produit peut entraîner des risques d'exposition au plomb, une substance chimique reconnue par l'État de Californie comme un facteur de malformations congénitales ou d'autres dysfonctionnements de l'appareil reproductif. *Lavez-vous soigneusement les mains après chaque utilisation.*

Nikon Inc., 1300 Walt Whitman Road, Melville, New York 11747-3064, U.S.A.
Tél. : 631-547-4200

Avertissements à l'attention des utilisateurs du Canada

CAUTION

This Class B digital apparatus complies with Canadian ICES-003.

ATTENTION

Cet appareil numérique de la classe B est conforme à la norme NMB-003 du Canada.

Avertissements à l'attention des utilisateurs en Europe

Ce symbole indique que ce produit doit être collecté séparément.

Ce qui suit ne s'applique qu'aux utilisateurs des pays européens :

- Ce produit doit être recueilli séparément dans un point de collecte approprié. Ne les jetez pas avec les ordures ménagères.
- Pour plus d'informations, contactez votre revendeur ou les autorités locales chargées de la gestion des déchets.



Ce symbole présent sur l'accumulateur indique que ce dernier doit être collecté séparément.

Ce qui suit ne s'applique

qu'aux utilisateurs des pays européens :

- Tous les accumulateurs, qu'ils portent ou non ce symbole, doivent être recueillis séparément dans un point de collecte approprié. Ne les jetez pas avec les ordures ménagères.
- Pour plus d'informations, contactez votre revendeur ou les autorités locales chargées de la gestion des déchets.



Élimination des périphériques de stockage des données

Veillez remarquer que la suppression des images ou le formatage des cartes mémoire ou d'autres périphériques de stockage des données n'élimine pas totalement les données d'images originales. Ainsi, les fichiers supprimés de certains périphériques de stockage peuvent parfois être récupérés à l'aide de logiciels disponibles sur le marché. Ceci peut déboucher sur une utilisation malveillante de vos données personnelles. Assurer la protection des données personnelles relève de la responsabilité de l'utilisateur.

Avant l'élimination d'un périphérique de stockage des données ou son transfert à un tiers, supprimez-en toutes les données à l'aide d'un logiciel d'élimination disponible sur le marché ou formatez ce même périphérique, puis remplissez-le complètement d'images ne contenant aucune information privée (par exemple, des photos d'un ciel vide). Veillez également à remplacer toute image sélectionnée pour un pré-réglage manuel. Faites attention de ne pas vous blesser lors de la destruction physique de vos périphériques de stockage des données.

Avertissement concernant l'interdiction de copie ou de reproduction

Veillez remarquer que la simple possession de matériel qui a été copié ou reproduit numériquement au moyen d'un scanner, d'un appareil photo numérique ou d'un autre appareil numérique peut être punie par la loi.

• Éléments dont la copie ou la reproduction sont interdites par la loi

Ne réalisez pas de copies de billets de banque, pièces de monnaie, titres, obligations d'état ou obligations d'état local même si ces copies ou reproductions portent la mention « Spécimen ».

La copie ou la reproduction de billets de banque, pièces de monnaies ou titres en circulation dans un pays étranger est interdite.

À moins que vous ayez obtenu l'autorisation préalable du gouvernement, la copie ou la reproduction de timbres-postes ou cartes postales inutilisés émis par le gouvernement est interdite.

La copie ou la reproduction de timbres émis par le gouvernement et de documents certifiés stipulés par la loi est interdite.

• Avertissements concernant certaines copies et reproductions

Le gouvernement a émis des avertissements à propos des copies ou reproductions de titres émis par des sociétés privées (actions, billets, chèques, chèques-cadeaux, etc.), cartes de transport, bons de réduction, sauf lorsqu'une quantité minimale de copies nécessaires doivent être fournies par une société pour un usage commercial. Il est également interdit de copier ou reproduire des passeports émis par le gouvernement, des licences émises par des agences publiques et des groupes privés, des cartes d'identité et des tickets tels que des laissez-passer ou des tickets-restaurants.

• Respect des droits d'auteur

La copie ou la reproduction d'œuvres de création protégées par des droits d'auteur telles que les livres, la musique, les peintures, gravures, impressions, cartes, dessins, films et photographies est régie par les lois nationales et internationales sur les droits d'auteur. N'utilisez pas ce produit dans le but de réaliser des copies illégales ou d'enfreindre les lois sur les droits d'auteur.

Utiliser exclusivement des accessoires électroniques Nikon

Les appareils photo Nikon répondent à des standards de fabrication très élevés et contiennent des circuits internes complexes. Seuls les accessoires de la marque Nikon (y compris les chargeurs d'accumulateur, les accumulateurs, les adaptateurs secteur et les accessoires de flash) et certifiés par Nikon pour un usage spécifique avec cet appareil photo numérique Nikon, sont conçus et éprouvés pour fonctionner avec ces circuits internes de manière optimale et exempte de tout risque.

L'utilisation d'accessoires électroniques autres que Nikon risque d'endommager l'appareil photo et d'annuler votre garantie Nikon.

L'usage d'accumulateurs Li-ion rechargeables d'une autre marque, ne portant pas le sceau holographique Nikon (voir ci-contre), peut entraîner des dysfonctionnements de l'appareil photo ou risque de provoquer une surchauffe, combustion, rupture ou fuite des accumulateurs.

Pour en savoir plus sur les accessoires de la marque Nikon, renseignez-vous auprès d'un revendeur agréé Nikon.

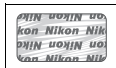

Avant de prendre des photos importantes

Avant tout événement photographique important (comme un mariage ou un voyage), faites des essais avec votre appareil photo pour vous assurer qu'il fonctionne normalement. Nikon ne peut être tenu responsable des dommages ou pertes de profit résultant d'un dysfonctionnement de l'appareil photo.

Formation permanente

Dans le cadre de l'engagement de « Formation permanente » de Nikon en termes d'assistance technique et de formation, des informations constamment mises à jour sont disponibles en ligne sur les sites suivants :

- Pour les utilisateurs résidant aux États-Unis : <http://www.nikonusa.com/>
- Pour les utilisateurs résidant en Europe et en Afrique :
<http://www.europe-nikon.com/support/>
- Pour les utilisateurs résidant en Asie, en Océanie et au Moyen-Orient :
<http://www.nikon-asia.com/>

Visitez régulièrement ces sites pour vous tenir informé des dernières informations produit, des astuces, des réponses publiées dans la Foire aux Questions (FAQ) et des conseils d'ordre général sur la photographie numérique. Vous pouvez également obtenir des informations supplémentaires auprès de votre représentant Nikon. Utilisez l'URL suivante pour obtenir la liste des contacts : <http://imaging.nikon.com/>



Introduction

Ce chapitre traite des éléments que vous devez connaître avant d'utiliser l'appareil photo, notamment le nom des différents composants de l'appareil.



Présentation	2
Familiarisation avec l'appareil photo	3
Boîtier de l'appareil photo.....	3
Écran de contrôle.....	8
Affichage du viseur	10
Affichage des informations.....	12
Protège-moniteur BM-8	16

Présentation

Nous vous remercions d'avoir acheté cet appareil photo reflex numérique Nikon. Veuillez à lire attentivement toutes les instructions afin d'utiliser au mieux l'appareil photo et gardez-les toujours à la disposition de tous ceux qui auront à se servir de votre appareil.



✓ Utilisez exclusivement des accessoires de la marque Nikon.

Seuls les accessoires de la marque Nikon et certifiés par Nikon pour un usage spécifique avec votre appareil photo numérique Nikon sont conçus et éprouvés pour un fonctionnement optimal et exempt de tout risque. L'UTILISATION D'ACCESSOIRES AUTRES QUE NIKON RISQUE D'ENDOMMAGER VOTRE APPAREIL PHOTO ET D'ANNULER VOTRE GARANTIE NIKON.

✓ Révision de votre appareil photo et des accessoires

Cet appareil photo est un appareil de précision qui nécessite d'être révisé régulièrement. Nikon recommande de le faire vérifier par un représentant ou un centre de maintenance agréé Nikon une fois par an ou tous les deux ans et de le faire réviser complètement une fois tous les trois à cinq ans (ces services sont payants). Ces révisions sont d'autant plus importantes si vous utilisez votre appareil photo à titre professionnel. Lorsque vous laissez votre appareil photo en révision, nous vous conseillons de joindre tous les accessoires régulièrement utilisés avec celui-ci, comme les objectifs et les flashes optionnels.

✍ Paramètres de l'appareil photo

Les explications exposées dans ce manuel supposent que l'on utilise les paramètres par défaut.

Familiarisation avec l'appareil photo



photo

Prenez le temps de vous familiariser avec les commandes et les affichages de votre appareil photo. Il peut s'avérer pratique de marquer cette section afin de pouvoir la consulter si nécessaire au cours de la lecture de ce manuel.

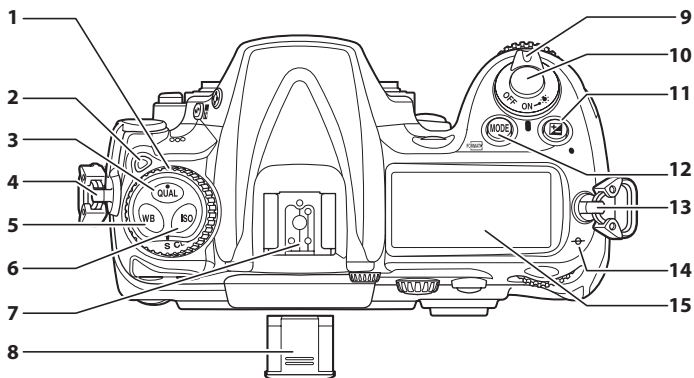

Boîtier de l'appareil photo



1	Sélecteur du mode de déclenchement	87	8	Voilet de la griffe flash BS-1	347
2	Déverrouillage du sélecteur de mode de déclenchement	87	9	Commutateur marche-arrêt	37, 39
3	Commande QUAL (qualité/taille d'image)	69, 71	10	Déclencheur	43, 44
	Commande de réinitialisation par deux commandes	182	11	Commande  (correction de l'exposition).....	118
4	Œillet pour courroie d'appareil photo			Commande de réinitialisation par deux commandes	182
5	Commande WB (balance des blancs)....	135, 140, 141	12	Commande MODE (mode d'exposition)	105
6	Commande ISO (sensibilité ISO)...	96		Commande  (formatage).....	34
7	Griffe flash (pour flash optionnel)	347	13	Œillet pour courroie d'appareil photo	
			14	Repère de plan focal (∞)	84
			15	Écran de contrôle	8

Boîtier de l'appareil photo (suite)

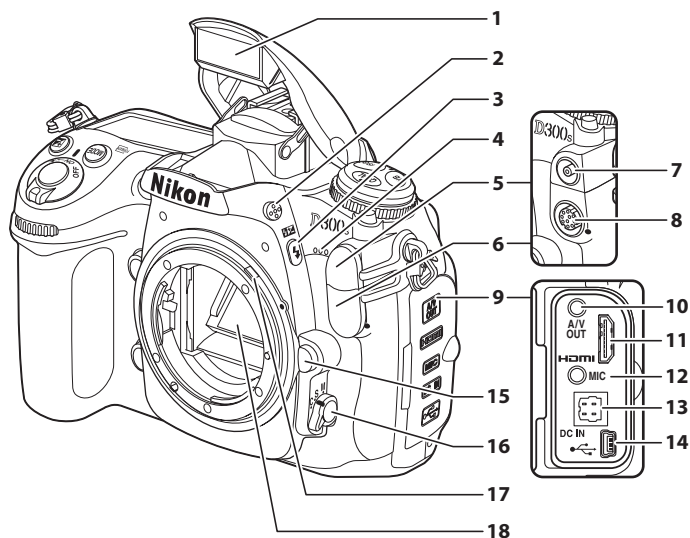

1 Flash intégré.....	171	10 Connecteur A/V.....	239
2 Commande d'ouverture du flash.....	171	11 Connecteur HDMI à mini broches.....	241
3 Commande (Mode de flash)....	171	12 Prise pour microphone externe.....	58, 62
Commande (correction du flash).....	177	13 Prise d'alimentation secteur pour adaptateur secteur optionnel EH-5a ou EH-5.....	352
4 Microphone intégré.....	59, 62	14 Port USB.....	225, 229
5 Cache de la prise synchro flash.....	347	15 Commande de déverrouillage de l'objectif.....	27
6 Cache de la prise télécommande à dix broches.....	198, 356	16 Sélecteur du mode de mise au point.....	74, 83
7 Prise synchro flash.....	347	17 Levier de couplage photométrique.....	387
8 Prise télécommande à dix broches.....	198, 356	18 Miroir.....	93, 361
9 Volet des connecteurs.....	225, 229, 239, 241		

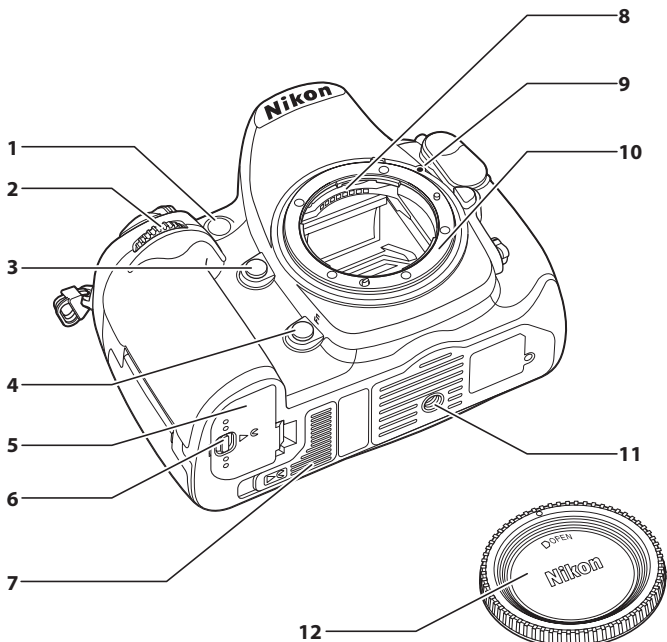

<p>1 Illuminateur d'assistance AF 268 Témoign du retardateur92 Témoign d'atténuation des yeux rouges..... 175</p>	<p>6 Loquet du volet du logement pour accumulateur 24</p>
<p>2 Molette de commande secondaire 297</p>	<p>7 Cache-contacts pour l'alimentation optionnelle MB-D10352</p>
<p>3 Commande d'aperçu de profondeur de champ 105, 296</p>	<p>8 Contacts électriques CPU</p>
<p>4 Commande Fn 121, 125, 129, 179, 292</p>	<p>9 Repère de montage 27</p>
<p>5 Volet du logement pour accumulateur24</p>	<p>10 Monture d'objectif 27, 84</p>
	<p>11 Filetage pour fixation sur pied</p>
	<p>12 Bouchon de boîtier BF-1A.....26, 355</p>

☑ Microphone et haut-parleur

Ne placez pas le microphone ou le haut-parleur à proximité immédiate de périphériques magnétiques. Le non-respect de cette consigne pourrait affecter les données audio enregistrées avec l'appareil photo.

Boîtier de l'appareil photo (suite)

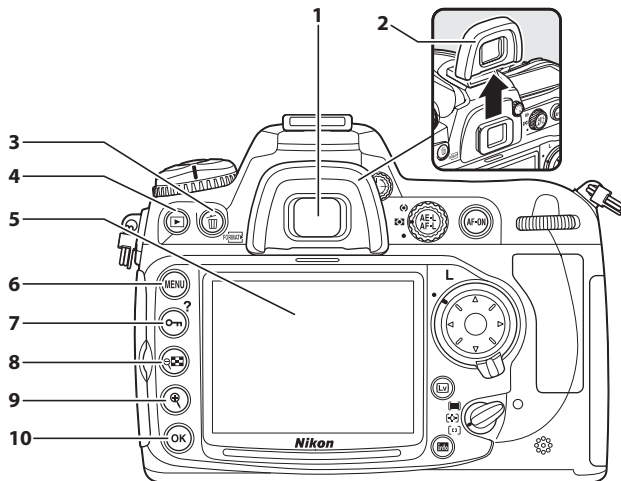

1	Oculaire du viseur	36	6	Commande MENU (menu)	18, 243
2	Œillette en caoutchouc DK-23	91, 191	7	Commande ⏏ (protéger).....	219
3	Commande ☐ (effacer)	46, 220		Commande ? (aide).....	21
4	Commande ▶ (visualisation).....	45, 204	8	Commande ⏏ (imagerie/ fonction loupe-zoom arrière)....	216
5	Moniteur.....	45, 47, 204	9	Commande ⏏ (fonction loupe-zoom avant)	218
			10	Commande Ⓚ (OK).....	19

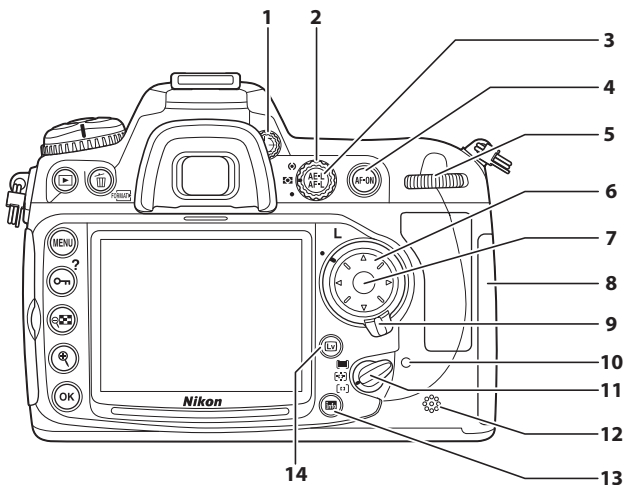

<p>1 Réglage dioptrique 36</p> <p>2 Sélecteur du système de mesure 103</p> <p>3 Commande AE-L/AF-L (mémorisation AE/AF) 80, 81, 296</p> <p>4 Commande AF-ON (AF-ON) 50, 59, 75</p> <p>5 Molette de commande principale 297</p> <p>6 Sélecteur multidirectionnel 19</p> <p>7 Bouton central du sélecteur 19, 59, 63, 291</p>	<p>8 Volet du logement pour carte mémoire 31</p> <p>9 Loquet de verrouillage du sélecteur de mise au point 78</p> <p>10 Voyant d'accès à la carte mémoire 33, 44</p> <p>11 Sélecteur du mode de zone AF... 76</p> <p>12 Haut-parleur 63, 64</p> <p>13 Commande info (info) 12</p> <p>14 Commande Lv (live view) 49, 52, 58</p>
--	---

Écran de contrôle

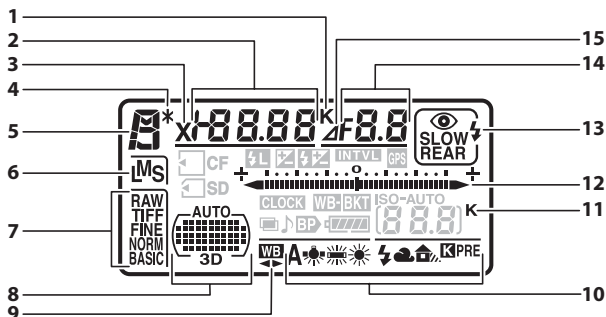

1	Indicateur de température de couleur 141
2	Vitesse d'obturation..... 108, 112 Valeur de correction d'exposition 118 Valeur de correction du flash.....177 Sensibilité ISO..... 96 Réglage précis de la balance des blancs 140 Température de couleur 141 Numéro de blanc mesuré.....151 Nombre de prises de vue par séquence de bracketing de l'exposition, du flash ou de la balance des blancs..... 121, 125 Nombre d'intervalles pour la photographie en mode intervalloètre 192 Focale (objectifs sans microprocesseur)..... 197
3	Indicateur de synchronisation du flash281
4	Indicateur de décalage du programme 107
5	Mode d'exposition 104
6	Taille d'image..... 71
7	Qualité d'image..... 69
8	Indicateur de zone AF automatique 77 Indicateur de mode de zone AF 77 Indicateur de suivi 3D..... 77, 265
9	Indicateur de réglage précis de la balance des blancs 140

10	Balance des blancs..... 135
11	« K » (indique que la mémoire est suffisante pour contenir plus de 1000 vues)..... 38
12	Indicateur d'exposition 113 Indicateur de correction d'exposition 118 Indicateur d'avancement du bracketing : Bracketing de l'exposition et du flash 121 Bracketing de la balance des blancs 125 Bracketing ADL..... 129 Indicateur de connexion à un ordinateur 224
13	Mode flash 171
14	Ouverture (valeur d'ouverture)... 109, 112 Ouverture (nombre de diaphragmes) 110, 343 Incrément du bracketing..... 122, 126 Nombre de prises de vue par séquence de bracketing D-Lighting actif..... 129 Nombre de prises de vue par intervalle 192 Ouverture maximale (objectifs sans microprocesseur) 197 Indicateur du mode PC 224
15	Indicateur de la valeur d'ouverture 110, 343

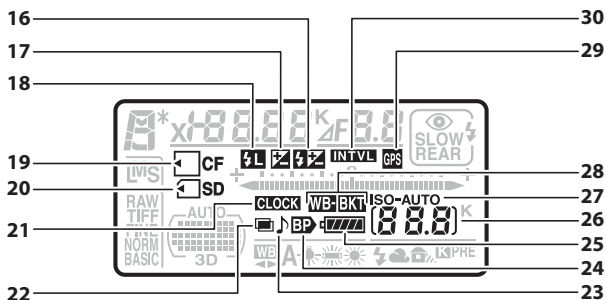

<p>16 Indicateur de correction du flash..... 177</p> <p>17 Indicateur de correction d'exposition 118</p> <p>18 Indicateur de mémorisation FV ... 179</p> <p>19 Indicateur de carte CompactFlash (CF)32</p> <p>20 Indicateur de carte Secure Digital (SD).....32</p> <p>21 Indicateur « Horloge non réglée ».....30, 378</p> <p>22 Indicateur de surimpression 186</p> <p>23 Indicateur de « signal sonore »..... 275</p> <p>24 Indicateur des piles du MB-D10... 280</p> <p>25 Indicateur de l'accumulateur.....37</p>	<p>26 Nombre de vues restantes 38</p> <p>Nombre de vues restantes avant saturation de la mémoire tampon 89</p> <p>Indicateur du mode d'acquisition224</p> <p>Indicateur d'enregistrement de blanc mesuré144</p> <p>Numéro d'objectif manuel.....197</p> <p>27 Indicateur de sensibilité ISO 96</p> <p>Indicateur de sensibilité ISO auto 99</p> <p>28 Indicateur de bracketing de l'exposition et du flash.....121</p> <p>Indicateur de bracketing de la balance des blancs.....125</p> <p>Indicateur de bracketing D-Lighting actif..... 129</p> <p>29 Indicateur de connexion à un GPS200</p> <p>30 Indicateur de mode intervalloètre192</p>
--	---

Affichage du viseur

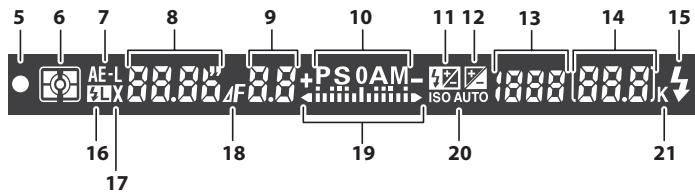
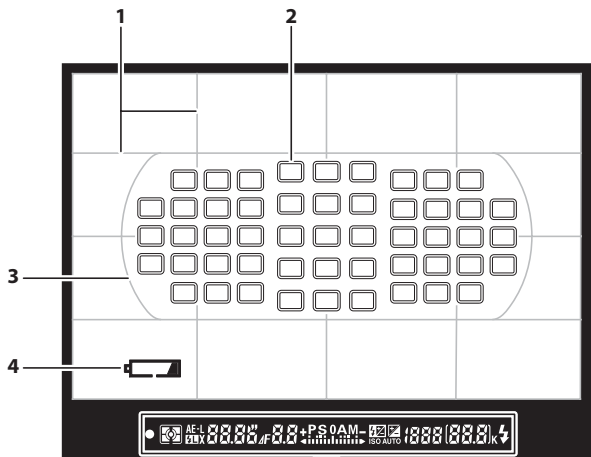

<p>1 Quadrillage (affiché lorsque Activé a été sélectionné pour le Réglage personnalisé d2) 275</p> <p>2 Points AF78, 267</p> <p>3 Délimiteurs de zone AF 36, 52</p> <p>4 Indicateur de l'accumulateur.....37, 275 (l'affichage peut être désactivé avec le Réglage personnalisé d3)</p> <p>5 Indicateur de mise au point43, 84</p> <p>6 Mesure..... 102</p> <p>7 Mémorisation de l'exposition auto 116</p> <p>8 Vitesse d'obturation..... 108, 112</p> <p>9 Ouverture (valeur d'ouverture)..... 109, 112 Ouverture (nombre de diaphragmes) 110</p> <p>10 Mode d'exposition 104</p> <p>11 Indicateur de correction du flash..... 177</p> <p>12 Indicateur de correction d'exposition 118</p> <p>13 Sensibilité ISO.....96</p>	<p>14 Nombre de vues restantes 38 Nombre de vues restantes avant saturation de la mémoire tampon 43, 89 Indicateur d'enregistrement de la balance des blancs.....144 Valeur de correction de l'exposition118 Valeur de correction du flash177</p> <p>15 Témoin de disponibilité du flash171</p> <p>16 Indicateur de mémorisation FV179</p> <p>17 Indicateur de synchronisation du flash281</p> <p>18 Indicateur de la valeur d'ouverture110</p> <p>19 Indicateur d'exposition113 Affichage de la correction de l'exposition.....118</p> <p>20 Indicateur de sensibilité ISO auto 99</p> <p>21 « K » (indique que la mémoire est suffisante pour contenir plus de 1000 vues)..... 38</p>
---	--



✓ Pas d'accumulateur

Si l'accumulateur est totalement déchargé ou si aucun accumulateur n'est inséré dans l'appareil photo, l'affichage dans le viseur disparaît progressivement. Ce phénomène est normal et ne constitue pas un dysfonctionnement. L'affichage du viseur redeviendra normal dès que vous aurez inséré un accumulateur totalement rechargé.

✓ Affichages du viseur et de l'écran de contrôle

La luminosité de l'affichage de l'écran de contrôle et du viseur varie en fonction de la température. De plus, les temps de réponse sont susceptibles d'être un peu plus longs à basse température. Ce phénomène est normal et ne constitue pas un dysfonctionnement.

Affichage des informations

Les informations de prise de vue, notamment la vitesse d'obturation, l'ouverture, le nombre de vues restantes, la capacité de la mémoire tampon et le mode de zone AF s'affichent sur le moniteur lorsque vous appuyez sur la commande **info**.

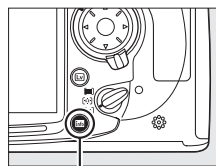

Commande **info**

Extinction du moniteur

Pour effacer les informations de prise de vue du moniteur, appuyez deux fois de plus sur la commande **info** ou appuyez à mi-course sur le déclencheur. Si aucune opération n'est effectuée au bout de 10 secondes environ, le moniteur s'éteint automatiquement. Vous pouvez rétablir l'affichage des informations en appuyant sur la commande **info**.

Informations complémentaires

Pour plus d'informations sur la procédure de sélection de la période pendant laquelle le moniteur reste actif, reportez-vous au réglage personnalisé c4 (**Extinction du moniteur**, □ 274). Pour plus d'informations sur le changement de la couleur des caractères de l'affichage des informations, reportez-vous au réglage personnalisé d8 (**Affichage des informations**, □ 278).

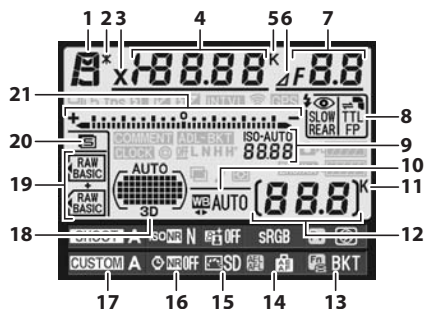

1	Mode d'exposition	104	11	« K » (indique que la mémoire est suffisante pour contenir plus de 1000 vues)	38
2	Indicateur de décalage du programme	107	12	Nombre de vues restantes	38
3	Indicateur de synchronisation du flash	281		Numéro d'objectif manuel	197
4	Vitesse d'obturation	108, 111	13	Attribution de la commande Fn	292
	Valeur de correction d'exposition	118	14	Attribution de la commande AE-L/AF-L	296
	Valeur de correction du flash	177	15	Indicateur d'optimisation d'image	155
	Nombre de prises de vue par séquence de bracketing de l'exposition, du flash ou de la balance des blancs.....	121, 125	16	Indicateur de réduction du bruit en cas d'exposition prolongée.....	258
	Focale (objectifs sans microprocesseur)	197	17	Jeu de réglages personnalisés	262
	Température de couleur	141	18	Indicateur de zone AF automatique	77
5	Indicateur de température de couleur.....	141		Indicateur de points AF	78
6	Indicateur de la valeur d'ouverture.....	110		Indicateur de mode de zone AF.....	77
7	Ouverture (valeur d'ouverture)	109, 111		Indicateur de suivi 3D.....	77, 265
	Ouverture (nombre de diaphragmes).....	110	19	Qualité d'image.....	68
	Incrément du bracketing	122, 126		Logement principal/secondaire	72
	Nombre de prises de vue par séquence de bracketing D-Lighting actif	129	20	Taille d'image.....	71
	Ouverture maximale (objectifs sans microprocesseur).....	197	21	Indicateur d'exposition	113
8	Mode flash	171		Indicateur de correction d'exposition	118
9	Indicateur de sensibilité ISO.....	96		Indicateur d'avancement du bracketing :	
	Indicateur de sensibilité ISO auto	99		Bracketing de l'exposition et du flash	121
10	Balance des blancs.....	134		Bracketing de la balance des blancs.....	125
	Indicateur de réglage précis de la balance des blancs	140		Bracketing ADL	129

L'affichage des informations (suite)

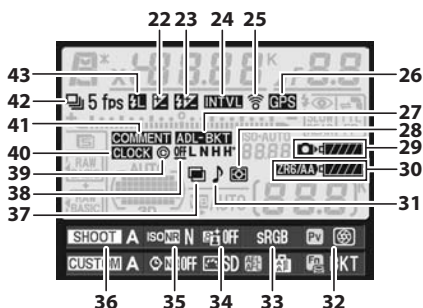

22	Affichage de la correction d'exposition 118	32	Attribution de la commande d'aperçu de profondeur de champ296
23	Indicateur de correction du flash..... 177	33	Indicateur d'espace colorimétrique 166
24	Indicateur de mode intervalloètre 192	34	Indicateur de D-Lighting actif.....165
25	Indicateur de connexion Eye-Fi ... 313	35	Indicateur de réduction du bruit ISO.....259
26	Indicateur de connexion à un GPS..... 200	36	Jeux de réglages Prise de vue254
27	Indicateur de bracketing de l'exposition et du flash 121	37	Indicateur de surimpression..... 186
28	Indicateur de bracketing de la balance des blancs 125	38	Niveau de bracketing D-Lighting actif130
29	Indicateur de bracketing D-Lighting actif..... 129	39	Informations de copyright309
28	Mesure..... 102	40	Indicateur « Horloge non réglée » 30, 378
29	Indicateur de l'accumulateur de l'appareil photo.....37	41	Indicateur de légende des images303
30	Affichage des piles pour MB-D10 280	42	Indicateur de mode de déclenchement (vue par vue/ continu)86
31	Indicateur des piles du MB-D10... 279	43	Cadence de prise de vue en continu.....88
31	Indicateur de « signal sonore »..... 275	43	Indicateur de mémorisation FV 179

■ ■ Modification des paramètres dans l'affichage des informations

Pour modifier les réglages des éléments indiqués ci-dessous, appuyez sur la commande **Info** de l'affichage des informations. Mettez les éléments en surbrillance à l'aide du sélecteur multidirectionnel et appuyez sur **OK** pour voir les options qui correspondent à l'élément mis en surbrillance.

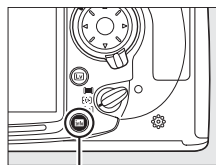

Commande **Info**

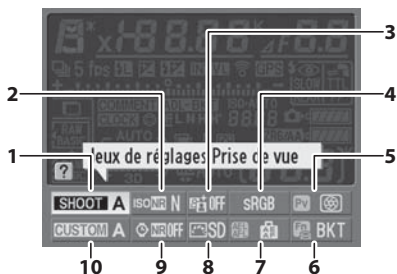





<p>1 Jeux de réglages Prise de vue 254</p> <p>2 Réduction du bruit ISO 259</p> <p>3 D-Lighting actif..... 164</p> <p>4 Espace colorimétrique 166</p> <p>5 Commande d'aperçu de profondeur de champ attribution..... 296</p>	<p>6 Attribution de la commande Fn292</p> <p>7 Attribution de la commande AE-L/AF-L.....296</p> <p>8 Optimisation d'image.....154</p> <p>9 Réduction du bruit en cas d'exposition prolongée258</p> <p>10 Jeu de réglages personnalisés.....262</p>
--	---

Astuces outils

Une astuce outil indiquant le nom de l'élément sélectionné apparaît dans l'affichage des informations. Vous pouvez désactiver les astuces outils en utilisant le Réglage personnalisé d4 (**Aide** ;  276).

Visualisation des attributions des commandes

Les icônes **Pv**, **Fn**, et  indiquent la fonction de « sollicitation de commande » ( 292, 296) effectuée respectivement par la commande d'aperçu de la profondeur de champ, la commande **Fn** et la commande **AE-L/AF-L**. Les fonctions de « commande + molettes » ( 295) sont indiquées par les icônes **Pv**, **Fn**, et . Si des fonctions séparées ont été attribuées aux opérations « sollicitation de commande » et « commande + molettes », l'attribution la plus récente peut être vue en appuyant sur la commande .

Protège-moniteur BM-8

Une protection en plastique transparent est fournie avec l'appareil photo afin de vous permettre de garder le moniteur propre et de le protéger lorsque vous n'utilisez pas l'appareil. Pour mettre en place le protège-moniteur, insérez la partie saillante située en haut de la pièce dans la fente réservée à cet effet au-dessus du moniteur de l'appareil photo (①) et appuyez sur la partie inférieure du protège-moniteur jusqu'à ce qu'il s'enclenche (②).

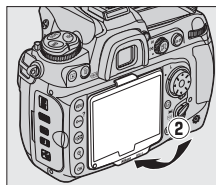
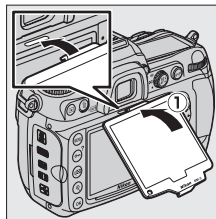

Pour retirer la protection, tenez fermement l'appareil photo et tirez avec précaution la pièce par sa partie inférieure jusqu'à la faire ressortir de son emplacement, comme indiqué ci-contre.

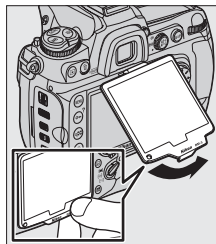



Cours

Cette section explique comment utiliser les menus de l'appareil photo, comment préparer celui-ci avant de l'utiliser et comment prendre vos premières photos et les visualiser.



Menus de l'appareil photo	18
Utilisation des menus de l'appareil photo.....	19
Aide.....	21
Premiers pas	22
Charge de l'accumulateur	22
Insertion de l'accumulateur	24
Montage d'un objectif	26
Réglages de base	28
Insertion d'une carte mémoire	31
Formatage de la carte mémoire	34
Réglage de la netteté du viseur.....	36
Notions fondamentales de prise de vue et de visualisation	37
Mise sous tension de l'appareil photo	37
Réglage des paramètres de l'appareil photo.....	40
Préparation de l'appareil photo	42
Mise au point et prise de vue	43
Visualisation des photos	45
Suppression de photos.....	46

Menus de l'appareil photo

La plupart des options de prise de vue, de visualisation et de configuration sont accessibles depuis les menus de l'appareil photo. Pour afficher les menus, appuyez sur la commande MENU.

Commande MENU

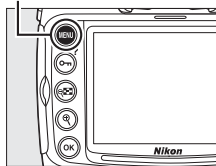

Onglets

Faites votre choix parmi les menus suivants :

- : **Visualisation** (📖 244)
- : **Prise de vue** (📖 253)
- : **Réglages personnalisés** (📖 260)
- : **Configuration** (📖 300)
- : **Retouche** (📖 315)
- : **Menu personnalisé** ou **Réglages récents** (par défaut **Menu personnalisé** ; 📖 333)



La barre coulissante indique la position dans le menu sélectionné.

Les réglages actuels sont illustrés par une icône.

Options du menu
Options du menu sélectionné.



Si l'icône est affichée, une aide concernant la rubrique active peut être visualisée en appuyant sur la commande (?) (📖 21).

Utilisation des menus de l'appareil photo

■ Commandes des menus

Le sélecteur multidirectionnel et la commande **OK** permettent de naviguer dans les différents menus.

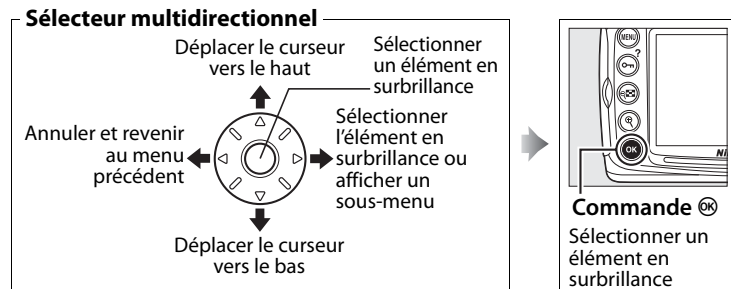

■ Navigation dans les menus

Pour naviguer dans les menus, suivez la procédure décrite ci-dessous.

1 Affichez les menus.

Appuyez sur la commande **MENU** pour afficher les menus.

Commande **MENU**

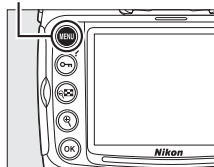

2 Mettez en surbrillance l'icône du menu sélectionné.

Appuyez sur **◀** pour mettre en surbrillance l'icône du menu sélectionné.



3 Sélectionnez un menu.

Appuyez sur ▲ ou sur ▼ pour sélectionner le menu désiré.



4 Placez le curseur dans le menu sélectionné.

Appuyez sur ► pour placer le curseur dans le menu sélectionné.



5 Mettez en surbrillance une rubrique du menu.

Appuyez sur ▲ ou sur ▼ pour mettre en surbrillance une rubrique du menu.



6 Affichez les options.

Appuyez sur ► pour afficher les options de la rubrique de menu sélectionnée.



7 Sélectionnez une option.

Appuyez sur ▲ ou sur ▼ pour mettre en surbrillance une option.

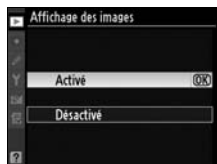

8 Sélectionnez l'élément en surbrillance.

Appuyez sur **OK** pour sélectionner l'élément en surbrillance. Pour quitter sans sélectionner d'élément, appuyez sur la commande **MENU**.

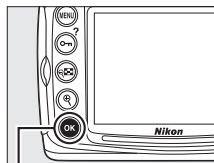

Commande **OK**



Remarquez les points suivants :

- Les rubriques de menu qui apparaissent en gris ne sont pas disponibles.
- Si vous appuyez sur **▶** ou sur le bouton central du sélecteur multidirectionnel, vous obtenez en général le même résultat qu'en appuyant sur **OK** ; toutefois, dans certains cas, vous ne pouvez effectuer de sélection qu'en appuyant sur **OK**.
- Appuyez sur le déclencheur à mi-course pour quitter les menus et revenir en mode de prise de vue (□ 44).

Aide

Si l'icône **?** est affichée dans le coin inférieur gauche du moniteur, une aide peut être visualisée en appuyant sur la commande **?**.



Une description de l'option ou du menu sélectionné(e) s'affiche alors que vous appuyez sur la commande. Appuyez sur **▲** ou sur **▼** pour faire défiler l'affichage.

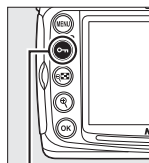

Commande **?**

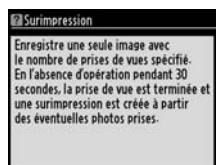

Premiers pas

Charge de l'accumulateur

Le D300S est alimenté par un accumulateur Li-ion rechargeable EN-EL3e (fourni). Afin de profiter d'un temps de prise de vue maximal, rechargez l'accumulateur à l'aide du chargeur rapide MH-18a fourni avant d'utiliser votre appareil photo. Environ deux heures et quart sont nécessaires pour recharger complètement l'accumulateur lorsque celui-ci est entièrement déchargé.



1 Branchez le chargeur.

Insérez la fiche de l'adaptateur secteur dans le chargeur et branchez le câble d'alimentation dans une prise électrique.

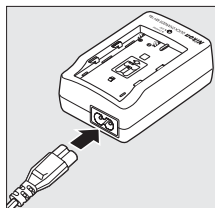

2 Retirez le cache-contacts.

Retirez le cache-contacts de l'accumulateur.

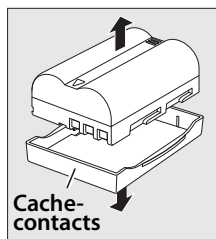

3 Insérez l'accumulateur.

Insérez l'accumulateur dans le chargeur. Le témoin de CHARGE clignote pour indiquer que l'accumulateur est en charge.

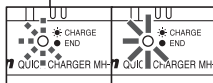
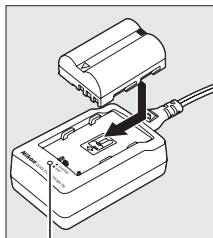

Accumulateur
en cours de
charge

Charge
terminée

4 Retirez l'accumulateur du chargeur une fois la charge terminée.

La charge est terminée lorsque le témoin de CHARGE cesse de clignoter. Retirez l'accumulateur du chargeur et débranchez ce dernier.

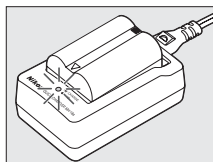

Insertion de l'accumulateur

- 1** Mettez l'appareil photo hors tension.

Commutateur marche-arrêt

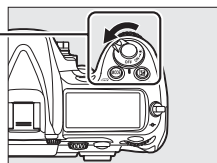

 **Insertion et retrait de l'accumulateur**

Mettez toujours l'appareil photo hors tension avant de retirer ou d'insérer l'accumulateur.

- 2** Ouvrez le volet du logement pour accumulateur.

Déverrouillez (1) et ouvrez (2) le logement pour accumulateur.

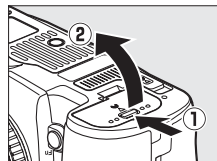

- 3** Insérez l'accumulateur.

Insérez l'accumulateur comme indiqué ci-contre.

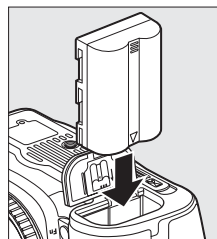

- 4** Fermez le volet du logement pour accumulateur.

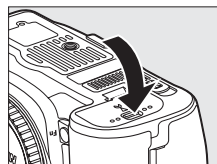

✓ Accumulateur et chargeur

Lisez et observez les précautions et avertissements exposés aux pages xviii à xx et 364 à 367 de ce manuel. Pour éviter tout court-circuit, remettez le cache-contacts en place lorsque vous n'utilisez pas l'accumulateur.

N'utilisez pas l'accumulateur à des températures ambiantes inférieures à 0 °C ou supérieures à 40 °C. Chargez l'accumulateur à l'intérieur et à une température ambiante comprise entre environ 5 et 35°C ; pour obtenir de meilleurs résultats, chargez l'accumulateur à une température supérieure à 20 °C. L'autonomie de l'accumulateur peut diminuer si vous le chargez à basse température ou si vous l'utilisez à une température inférieure à la température du chargement. Si vous chargez l'accumulateur à une température inférieure à 5 °C, l'indicateur d'autonomie de l'accumulateur affiché sous **Infos de l'accumulateur** (☐ 307) peut indiquer une baisse temporaire.

L'accumulateur peut être chaud immédiatement après son utilisation. Attendez que l'accumulateur refroidisse avant de le recharger.

Utilisez le chargeur uniquement avec des accumulateurs compatibles. Débranchez le chargeur lorsque vous ne l'utilisez pas.

✓ Accumulateurs non compatibles

Le D300S ne peut pas être utilisé avec les accumulateurs Li-ion rechargeables EN-EL3 ou EN-EL3a des modèles D100, D70 ou D50, ni avec le porte-piles CR2 MS-D70.

✎ Accumulateurs li-ion rechargeables EN-EL3e

L'accumulateur EN-EL3e fourni peut partager des informations avec les périphériques compatibles, ce qui permet d'afficher le niveau de charge de l'accumulateur selon six niveaux (☐ 37). L'option **Infos de l'accumulateur** du menu Configuration indique le niveau de charge de l'accumulateur, son autonomie ainsi que le nombre de photos prises depuis la dernière charge (☐ 307).



Montage d'un objectif

Faites extrêmement attention à ce qu'aucune poussière n'entre dans l'appareil photo au moment du retrait de l'objectif. L'objectif Nikkor zoom AF-S DX VR 18–200mm f/3.5–5.6G IF ED sert d'illustration dans ce manuel.

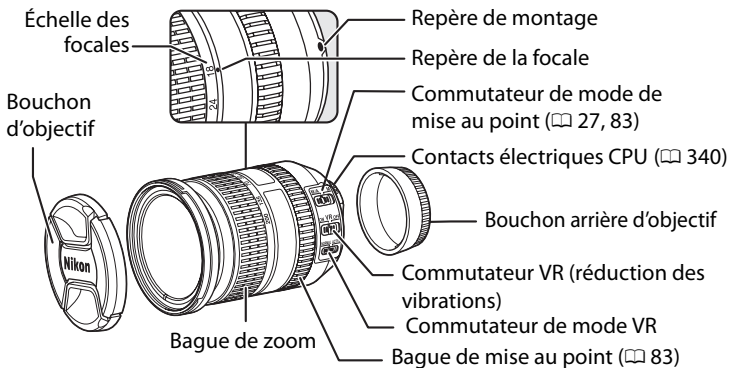

1 Mettez l'appareil photo hors tension.

2 Retirez le bouchon arrière d'objectif ainsi que le bouchon de boîtier de l'appareil photo.

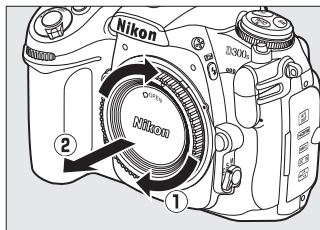
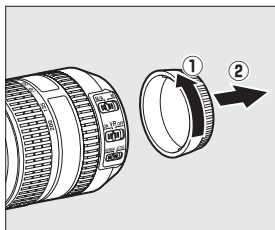

3 Montez l'objectif.

Tout en gardant le repère de montage de l'objectif aligné sur celui du boîtier, placez l'objectif dans la monture à baïonnette de l'appareil photo (①). En faisant attention de ne pas appuyer sur la commande de déverrouillage de l'objectif, faites tourner celui-ci dans le sens inverse des aiguilles d'une montre jusqu'à ce qu'il s'enclenche (②).

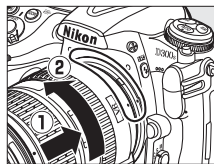

Repère de montage

Si l'objectif est doté d'un commutateur **A-M** ou **M/A-M**, sélectionnez **A** (autofocus) ou **M/A** (autofocus à priorité manuelle).

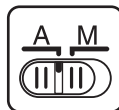

■ Retrait de l'objectif

Assurez-vous que l'appareil photo est hors tension avant de retirer votre objectif ou d'en changer. Pour retirer l'objectif, maintenez enfoncée sa commande de déverrouillage (①) et tournez l'objectif dans le sens des aiguilles d'une montre (②).

Une fois l'objectif retiré, remettez en place le bouchon de l'objectif et le bouchon de boîtier de l'appareil photo.

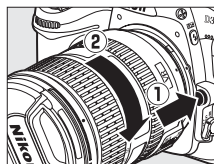

✓ Objectifs à microprocesseur équipés d'une bague des ouvertures

Si l'objectif à microprocesseur est doté d'une bague des ouvertures (□ 340), verrouillez l'ouverture sur l'ouverture minimale (valeur la plus grande).

Réglages de base

L'option Langue est automatiquement mise en surbrillance lorsque les menus s'affichent pour la première fois. Choisissez une langue et réglez l'heure et la date. Notez que si l'heure et la date n'ont pas été réglées, **CLOCK** se met à clignoter sur le moniteur et l'heure et la date enregistrées avec les photos seront incorrectes.

1 Mettez l'appareil photo sous tension.

Commutateur marche-arrêt

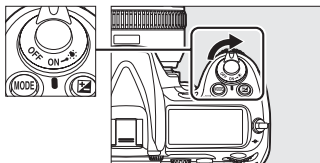

2 Sélectionnez Language.

Appuyez sur la commande MENU pour afficher les menus de l'appareil photo, puis choisissez **Language** dans le menu Configuration. Pour plus d'informations sur l'utilisation des menus, reportez-vous à la section « Utilisation des menus de l'appareil photo » (📖 19).

Commande MENU

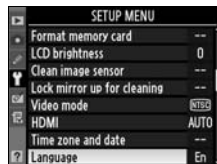
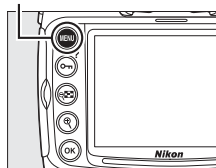

3 Sélectionnez une langue.

Appuyez sur ▲ ou sur ▼ pour mettre en surbrillance la langue souhaitée, puis appuyez sur **OK**.



4 Sélectionnez Fuseau horaire et date.

Sélectionnez **Fuseau horaire et date** et appuyez sur ►.



5 Choisissez un fuseau horaire.

Sélectionnez **Fuseau horaire** et appuyez sur ►. Appuyez sur ◀ ou sur ► pour mettre en surbrillance votre fuseau horaire local (le champ **UTC** affiche le décalage horaire entre le fuseau horaire sélectionné et le temps universel coordonné, ou UTC, en heures), puis appuyez sur OK.

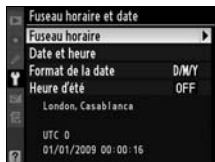

6 Activez ou désactivez la fonction heure d'été.

Sélectionnez **Heure d'été** et appuyez sur ►. La fonction heure d'été est désactivée par défaut ; si elle est en vigueur dans votre fuseau horaire, appuyez sur ▲ pour mettre en surbrillance l'option **Activée**, puis appuyez sur OK.



7 Réglez la date et l'heure.

Sélectionnez **Date et heure** et appuyez sur ►. Appuyez sur ◀ ou sur ► pour sélectionner un élément, sur ▲ ou sur ▼ pour le modifier. Appuyez sur OK une fois l'horloge réglée à la date et à l'heure actuelles.



8 Réglez le format de la date.

Sélectionnez **Format de la date** et appuyez sur ►.

Appuyez sur ▲ ou sur ▼ pour choisir l'ordre d'affichage de l'année, du mois et du jour, puis appuyez sur OK.

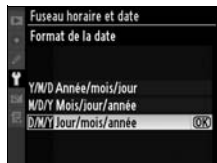

9 Quittez et revenez en mode de prise de vue.

Appuyez à mi-course sur le déclencheur pour quitter et revenir en mode de prise de vue.



Accumulateur de l'horloge

L'alimentation de l'horloge interne est assurée par une source indépendante et rechargeable, qui se charge en fonction des besoins lors de l'installation de l'accumulateur principal ou du branchement de l'appareil photo sur un adaptateur secteur EH-5a ou EH-5 optionnel (☞ 352). Deux jours de charge permettent d'alimenter l'horloge pour trois mois environ. Lorsque l'icône **CLOCK** clignote sur l'écran de contrôle, cela signifie que l'accumulateur de l'horloge est totalement déchargé et que l'horloge a été réinitialisée. Réglez l'horloge à la date et à l'heure correctes.

Horloge de l'appareil photo

L'horloge de l'appareil photo est moins précise que la plupart des montres et des horloges ordinaires. Vous devez donc en vérifier le réglage régulièrement à l'aide d'horloges plus précises et la régler à nouveau si nécessaire.

Insertion d'une carte mémoire

L'appareil photo possède deux logements pour carte mémoire, l'un pour les cartes mémoire CompactFlash de Type I (les cartes de Type II et les microlecteurs ne peuvent pas être utilisés) et l'autre pour les cartes mémoire Secure Digital (SD) (cartes mémoire sont vendues séparément ; □ 393). La section suivante explique comment insérer et formater une carte mémoire.

1 Mettez l'appareil photo hors tension.

Commutateur marche-arrêt

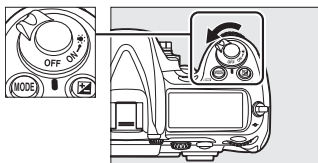

Insertion et retrait des cartes mémoire

Mettez toujours l'appareil photo hors tension avant de retirer ou d'insérer une carte mémoire.

2 Ouvrez le volet du logement pour carte.

Faites coulisser le volet du logement pour carte (1) et ouvrez le logement (2).

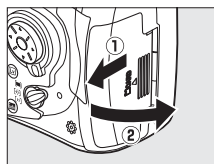

3 Insérez la carte mémoire.

Cartes mémoire CompactFlash : Insérez la carte dans le logement pour carte CompactFlash en orientant l'étiquette avant vers le moniteur (1). Lorsque la carte est correctement insérée, le bouton d'éjection ressort (2) et le voyant d'accès vert s'allume brièvement.

Logement pour carte CompactFlash

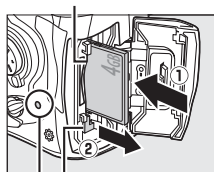

Commande d'éjection

Voyant d'accès

Cartes mémoire SD : En tenant la carte tel que représenté, faites-la coulisser dans le logement pour carte SD jusqu'à ce qu'elle s'enclenche. Le voyant d'accès vert s'allume brièvement.

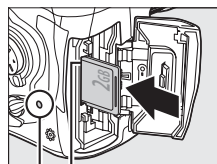

Logement pour
carte SD

Voyant d'accès

✓ Insertion des cartes mémoire

Vous risquez d'endommager l'appareil photo ou la carte mémoire si vous insérez celle-ci à l'envers ou à contre-sens. Vérifiez que la carte est insérée dans le bon sens.

S'il s'agit de la première utilisation de la carte mémoire après que celle-ci ait été utilisée ou formatée dans un autre appareil, veuillez formater la carte en suivant la procédure décrite à la page 34.

4 Fermez le volet du logement pour carte.

✎ Utilisation de deux cartes mémoire

Reportez-vous à la page 72 pour obtenir plus d'informations sur la manière de choisir les rôles joués par chaque carte lorsque deux cartes sont insérées dans l'appareil photo.

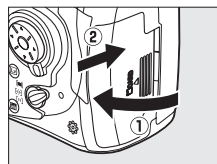

✓ Icônes des cartes mémoire

Les cartes mémoires insérées dans l'appareil photo sont indiquées de la manière illustrée (l'exemple ci-contre représente les icônes affichées lorsqu'une carte CompactFlash et une carte SD sont insérées en même temps). Si la carte mémoire est pleine ou verrouillée, ou si une erreur apparaît, l'icône correspondant à la carte affectée clignote (☐ 381).

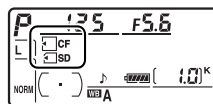

Écran de contrôle



Affichage des informations

Retrait des cartes mémoire

1 Mettez l'appareil photo hors tension.

Vérifiez que le voyant d'accès est éteint et mettez l'appareil photo hors tension.

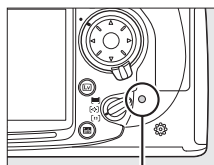

Voyant d'accès

2 Retirez la carte mémoire.

Cartes mémoire CompactFlash : Ouvrez le volet du logement pour carte mémoire et appuyez sur le bouton d'éjection (1) pour éjecter partiellement la carte (2).

La carte peut alors être retirée manuellement. Ne poussez pas la carte lorsque vous appuyez sur le bouton d'éjection. Vous risqueriez d'endommager l'appareil photo ou la carte.

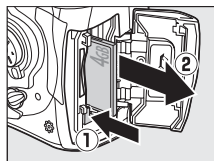

Cartes mémoire SD : Ouvrez le volet du logement pour carte mémoire et appuyez sur la carte pour l'éjecter (1). La carte peut alors être retirée manuellement (2).

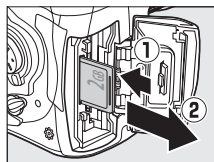

Formatage de la carte mémoire

Les cartes mémoire doivent être formatées avant leur première utilisation ou lorsqu'elles ont été utilisées ou formatées avec un autre appareil.





☑ Formatage des cartes mémoire

Le formatage d'une carte mémoire efface définitivement toutes les données qu'elle contient. Avant de procéder à cette opération, veillez à copier sur un ordinateur les photos et autres données que vous souhaitez conserver (☞ 224).



1 Mettez l'appareil photo sous tension.



2 Appuyez sur les commandes .

Maintenez les commandes  (MODE et ) simultanément enfoncées jusqu'à ce qu'un **F o r** clignotant apparaisse dans les affichages de vitesse d'obturation de l'écran de contrôle et du viseur. Si deux cartes mémoire sont insérées, le logement pour carte principal (☞ 72) sera sélectionné ; vous pouvez choisir le logement secondaire en tournant la molette de commande principale. Pour quitter sans formater la carte mémoire, attendez que **F o r** cesse de clignoter (environ six secondes) ou appuyez sur n'importe quelle commande autre que les commandes  (MODE et 

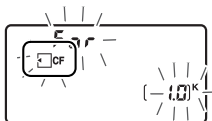
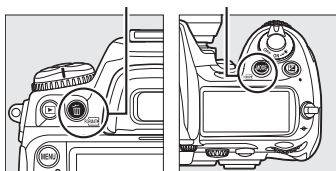
Commande  Commande MODE



3 Appuyez à nouveau sur les commandes .

Appuyez simultanément sur les commandes  (MODE et ) une seconde fois lorsque **F o r** clignote afin de formater la carte mémoire. *Ne retirez pas la carte mémoire, ne retirez pas et ne débranchez pas la source d'alimentation pendant le formatage.*

Une fois le formatage terminé, l'écran de contrôle et le viseur indiquent le nombre de photos pouvant être enregistrées sur la carte avec les réglages actuellement définis.

✓ Cartes mémoire

- Après utilisation, les cartes mémoire peuvent être chaudes. Prenez les précautions nécessaires lors de leur retrait de l'appareil photo.
- Mettez l'appareil photo hors tension avant d'insérer ou de retirer une carte mémoire. Ne retirez pas les cartes mémoire de l'appareil photo, ne mettez pas l'appareil photo hors tension, ne retirez pas et ne débranchez pas la source d'alimentation pendant le formatage ou l'enregistrement, l'effacement ou le transfert de données sur un ordinateur. Le non-respect de ces précautions peut entraîner la perte des données ou endommager l'appareil photo ou la carte.
- Ne touchez pas les contacts de la carte avec les doigts ou des objets métalliques.
- Ne pliez pas la carte, ne la faites pas tomber et évitez tous les chocs.
- N'exercez pas de pression sur l'étui de la carte. Vous risqueriez d'endommager la carte mémoire.
- Ne les exposez pas à l'eau, à une humidité élevée ou à la lumière directe du soleil.

✎ Le commutateur de protection en écriture

Les cartes mémoire SD sont équipées d'un commutateur de protection en écriture destiné à éviter toute perte accidentelle de données. Lorsque ce commutateur est dans la position « verrouillée », il est impossible d'enregistrer ou d'effacer des photos et la carte mémoire ne peut pas être formatée. Pour déverrouiller la carte mémoire, faites coulisser le commutateur dans la position « écriture ».

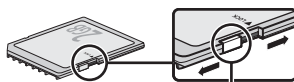

Commutateur de protection en écriture

✎ Carte mémoire absente

Si aucune carte mémoire n'est insérée, l'écran de contrôle et le viseur affichent la mention (- E -). Si vous mettez l'appareil photo hors tension alors qu'un accumulateur EN-EL3e chargé est en place et qu'aucune carte mémoire n'est insérée, la mention (- E -) s'affiche sur l'écran de contrôle.

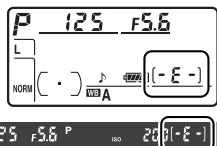

✎ Informations complémentaires

Pour plus d'informations sur le formatage des cartes mémoire à l'aide de l'option **Formater la carte** du menu de configuration, reportez-vous à la page 301.



Réglage de la netteté du viseur

L'appareil photo est doté d'un réglage dioptrique qui vous permet d'adapter le viseur à votre vue. Vérifiez que l'affichage dans le viseur est net avant d'effectuer la prise de vue.

1 Mettez l'appareil photo sous tension.

Retirez le bouchon d'objectif et mettez l'appareil photo sous tension.

Commutateur marche-arrêt

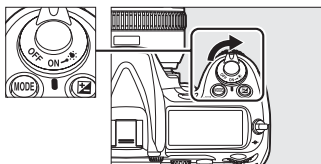

2 Réglez le viseur.

Tournez la molette de réglage dioptrique jusqu'à ce que l'affichage du viseur, les points AF et les délimiteurs de zone AF soient parfaitement nets. Lorsque vous actionnez le réglage dioptrique alors que vous regardez dans le viseur, veillez à ne pas vous mettre accidentellement le doigt ou l'ongle dans l'œil.

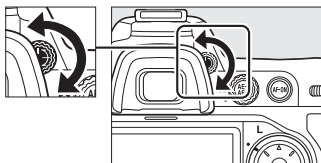

Délimiteurs de zone AF

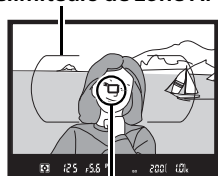

Point AF

Réglage de la netteté du viseur

Si vous ne parvenez pas à régler la netteté du viseur tel que décrit ci-dessus, tournez le sélecteur de mode de zone AF dans la position ^[12] (point AF sélectif) et le sélecteur de mode de mise au point dans la position **S**, puis cadrez un sujet très contrasté sur le point AF central et faites la mise au point à l'aide de l'autofocus. Une fois que l'appareil a fait la mise au point, tournez la commande de réglage dioptrique jusqu'à ce que le sujet soit parfaitement net dans le viseur. En cas de besoin, la mise au point du viseur peut être encore ajustée en ayant recours à des objectifs correcteurs en option (☞ 353).

Notions fondamentales de prise de vue et de visualisation

Mise sous tension de l'appareil photo

Avant toute prise de vue, mettez l'appareil photo sous tension et vérifiez le niveau de charge de l'accumulateur ainsi que le nombre de vues restantes, comme décrit ci-dessous.

1 Mettez l'appareil photo sous tension.

Mettez l'appareil photo sous tension. L'écran de contrôle et l'affichage du viseur s'allument.

Commutateur marche-arrêt

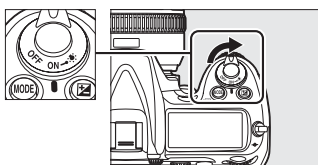

2 Vérifiez le niveau de charge de l'accumulateur.

Vérifiez le niveau de charge de l'accumulateur sur l'écran de contrôle ou le viseur.

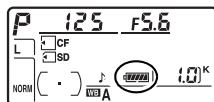

Icône*		Description	
Écran de contrôle	Viseur		
	—	Accumulateur entièrement chargé.	
	—		
	—		Accumulateur partiellement déchargé.
	—		
		Accumulateur faible. Pensez à recharger l'accumulateur ou préparez-en un de rechange.	
		Déclenchement désactivé. Rechargez ou remplacez l'accumulateur.	

* Aucune icône ne s'affiche si l'appareil photo est alimenté par un adaptateur secteur optionnel.

3 Vérifiez le nombre de vues restantes.

Le compteur de vues affiche sur l'écran de contrôle et dans le viseur le nombre de photos pouvant être prises avec les réglages actuellement définis (si deux cartes mémoire sont présentes, les affichages indiquent l'espace disponible sur la carte qui se trouve dans le logement principal ; □ 72). Lorsque ce nombre atteint zéro,  clignote dans le compteur de vues tandis que la mention **FULL** ou **FULL** se met à clignoter au niveau de l'affichage de la vitesse d'obturation et que l'icône correspondant à la carte affectée clignote, elle aussi.

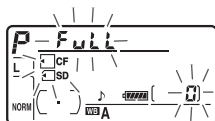
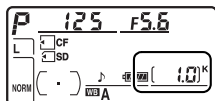

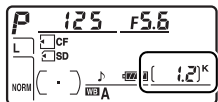

Cartes mémoire à grande capacité

Lorsque la carte mémoire dispose de suffisamment d'espace pour l'enregistrement de 1000 prises de vue ou plus avec les réglages définis, le nombre de vues restantes s'affiche en milliers et est arrondi à la centaine la plus proche (par exemple, s'il reste suffisamment de place pour environ 1260 prises de vue, le compteur affiche 1,2 K).



Illuminateurs de l'écran LCD

Faites pivoter le commutateur marche-arrêt dans la position  pour activer les mesures d'exposition et le rétro-éclairage de l'écran de contrôle (illuminateurs de l'écran), afin de pouvoir visualiser l'affichage dans l'obscurité. Après avoir relâché le commutateur marche-arrêt, les illuminateurs restent allumés pendant six secondes tant que les mesures d'exposition sont actives ou jusqu'à ce que le déclencheur soit relâché ou que le commutateur marche-arrêt soit à nouveau positionné sur .

Commutateur marche-arrêt

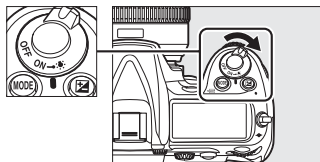

Extinction automatique du système de mesure

L'affichage de la vitesse d'obturation et de l'ouverture sur l'écran de contrôle et dans le viseur s'éteint si aucune opération n'est effectuée pendant environ six secondes (extinction automatique du système de mesure), économisant ainsi l'accumulateur. Appuyez sur le déclencheur à mi-course pour réactiver l'affichage dans le viseur ( 44).

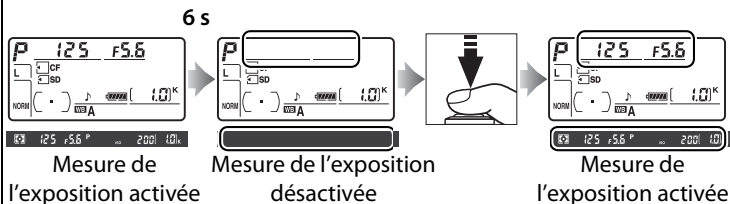

Le délai d'arrêt automatique de la mesure d'exposition peut être réglé à l'aide du réglage personnalisé c2 (**Délai arrêt mesure auto.**,  273).

Affichage de l'appareil hors tension

Si vous mettez votre appareil photo hors tension alors qu'un accumulateur et une carte mémoire y sont insérés, l'icône de carte mémoire et le nombre de vues restantes s'affichent (certaines cartes mémoire, ce qui est rare, affichent ces informations uniquement lorsque l'appareil est sous tension).

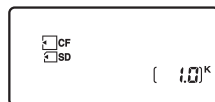

Écran de contrôle

Réglage des paramètres de l'appareil photo

Ce cours décrit les étapes de base qu'il faut suivre pour prendre des photos.

1 Choisissez le mode d'exposition **P**.

Appuyez sur la commande **MODE** et actionnez la molette de commande principale pour sélectionner le mode d'exposition **P**. L'appareil photo règle automatiquement la vitesse d'obturation et l'ouverture pour une exposition optimale dans la plupart des situations.

Commande **MODE**

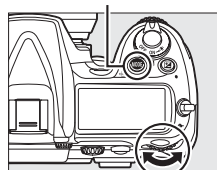

Molette de commande principale

2 Choisissez le mode de déclenchement vue par vue.

Maintenez la commande de déverrouillage du sélecteur de mode de déclenchement et tournez le sélecteur de mode de déclenchement sur **S** (déclenchement vue par vue). Ce réglage permet à l'appareil de prendre une photo à chaque pression du déclencheur.

Déverrouillage du sélecteur de mode de déclenchement

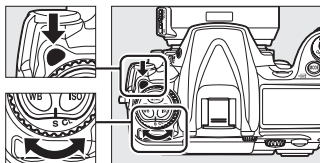

Sélecteur du mode de déclenchement

3 Sélectionnez le point AF sélectif.

Tournez le sélecteur du mode de zone AF jusqu'à ce qu'il s'enclenche dans la position **[*]** (point AF sélectif). Ce réglage permet à l'utilisateur de choisir le point AF.

Sélecteur du mode de zone AF

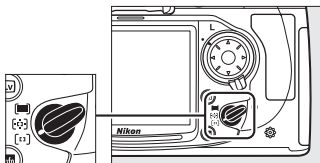

4 Sélectionnez l'autofocus ponctuel.

Tournez le sélecteur du mode de mise au point jusqu'à ce qu'il s'enclenche dans la position **S** (mode autofocus ponctuel). Ce réglage permet d'effectuer automatiquement la mise au point sur le sujet situé dans le point AF sélectionné en appuyant sur le déclencheur à mi-course. Vous pouvez prendre des photos uniquement après avoir effectué la mise au point.

Sélecteur du mode de mise au point

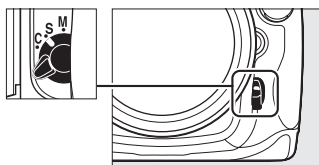

5 Sélectionnez la mesure matricielle.

Positionnez le sélecteur de mesure sur  (mesure matricielle). La mesure matricielle utilise les données fournies par le capteur RVB 1005 photosites, afin de garantir un résultat optimal sur l'ensemble du cadre.

Sélecteur du système de mesure

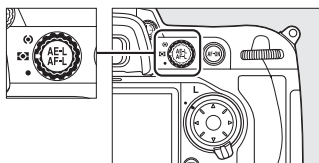

6 Vérifiez les réglages de l'appareil photo.

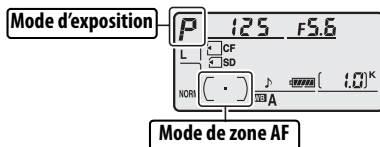

Écran de contrôle



Affichage du viseur

Préparation de l'appareil photo

Lorsque vous cadrez une photo dans le viseur, maintenez la poignée dans votre main droite et soutenez le boîtier de l'appareil photo ou l'objectif avec votre main gauche. Appuyez légèrement vos coudes contre votre torse et avancez un pied afin de stabiliser le haut de votre corps.



Tenez l'appareil photo comme illustré ci-contre pour cadrer des photos au format portrait (vertical).



Mise au point et prise de vue

1 Appuyez sur le déclencheur à mi-course pour faire la mise au point (📖 44).

Par défaut, l'appareil photo effectue la mise au point sur le sujet situé dans le point AF central. Cadrez votre photo dans le

viseur en plaçant le sujet principal au point AF central et appuyez sur le déclencheur à mi-course. Si la mise au point est effective, l'appareil émet un signal sonore et l'indicateur de mise au point (●) apparaît dans le viseur. Si le sujet est sombre, il est possible que l'illuminateur d'assistance AF s'allume automatiquement afin de faciliter la mise au point.

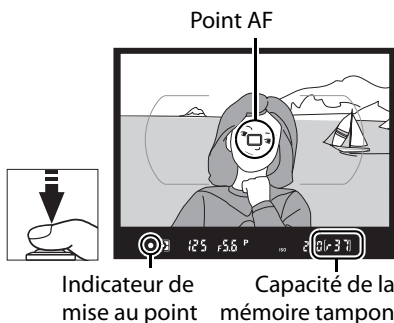

Affichage du viseur	Description
●	La mise au point est réglée sur le sujet.
● (clignote)	L'appareil photo ne parvient pas à faire la mise au point sur le sujet situé dans le point AF avec l'autofocus.

Si vous appuyez sur le déclencheur à mi-course, la mise au point est mémorisée et le nombre d'expositions pouvant être enregistrées dans la mémoire tampon (« 📖 » ; 📖 89) est affiché dans l'affichage du viseur.



Pour plus d'informations sur la procédure à suivre en cas d'échec de mise au point à l'aide de l'autofocus, reportez-vous à la section « Optimisation des résultats avec l'autofocus » (📖 82).

2 Appuyez sur le déclencheur jusqu'en fin de course pour prendre la photo.

Appuyez doucement sur le déclencheur jusqu'en fin de course pour prendre la photo.

Pendant l'enregistrement de la photo sur la carte mémoire, le voyant d'accès situé en regard du volet du logement pour carte s'allume. *N'éjectez pas la carte mémoire et ne retirez pas ou ne débranchez pas la source d'alimentation tant que le voyant d'accès est allumé.*

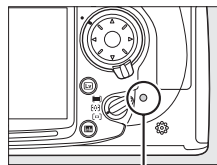

Voyant d'accès



Déclencheur

L'appareil photo est doté d'un déclencheur à deux niveaux. Lorsque vous appuyez à mi-course sur ce dernier, l'appareil effectue la mise au point. Pour prendre la photo, appuyez sur le déclencheur jusqu'en fin de course.



Mise au point

Prise de vue

Visualisation des photos



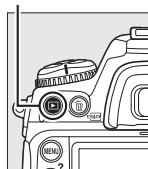

1 Appuyez sur la commande .

Une photo s'affiche sur le moniteur. La carte mémoire qui contient la photo actuellement affichée est indiquée par une icône.

Commande 



2 Visualisez d'autres photos.

Pour afficher les autres photos, appuyez sur  ou sur . Appuyez sur  et  pour afficher plus d'informations relatives à la photo actuelle (📖 207).

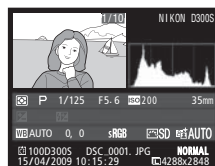

Pour arrêter la visualisation et revenir en mode de prise de vue, appuyez à mi-course sur le déclencheur.

Affichage des images

Lorsque vous avez sélectionné **Activé** pour l'option **Affichage des images** dans le menu Visualisation (📖 251), les photos s'affichent automatiquement sur le moniteur pendant environ 4 s après la prise de vue.

Informations complémentaires

Reportez-vous à la page 217 pour plus d'informations sur le choix d'un logement pour carte mémoire.

Suppression de photos

Pour supprimer la photo affichée sur le moniteur, appuyez sur la commande . Notez que les photos supprimées ne peuvent pas être récupérées.

1 Affichez la photo.

Affichez la photo que vous souhaitez supprimer comme décrit dans le paragraphe « Visualisation des photos » de la page précédente.





2 Supprimez la photo.

Appuyez sur la commande . Une boîte de dialogue de confirmation apparaît (la localisation de la photo actuelle est indiquée par l'icône située en bas à gauche de la boîte de dialogue).

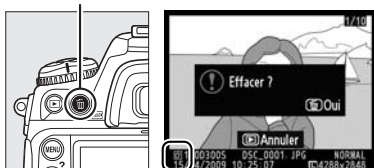
Commande 



Appuyez à nouveau sur la commande  pour effacer la photo et revenir en mode de visualisation. Pour quitter sans supprimer la photo, appuyez sur la commande .

Effacer

Pour effacer plusieurs images ou pour sélectionner la carte mémoire sur laquelle se trouvent les photos à effacer, utilisez l'option **Effacer** dans le menu visualisation (☐ 221).



Cadrage des photos sur le moniteur (Live view)





Ce chapitre décrit comment cadrer des photos sur le moniteur en utilisant le Live view.



Cadrage de photos sur le moniteur 48

Cadrage de photos sur le moniteur

Appuyez sur la commande  pour cadrer les photos sur le moniteur. Les options suivantes sont disponibles :

- **Pied** (): Choisissez cette option lorsque l'appareil photo est fixé sur un pied ( 49). Vous pouvez effectuer un zoom avant sur l'image affichée sur le moniteur afin de réaliser une mise au point précise, ce qui rend cette option adaptée pour les sujets immobiles. Vous pouvez utiliser l'autofocus à détection de contraste pour composer des photos avec un sujet situé n'importe où dans le cadre.
- **Main levée** (): Choisissez cette option lorsque vous prenez des photos à main levée de sujets en mouvement ou lorsque l'angle de prise de vue rend le cadrage par le viseur difficile ( 52). L'appareil photo effectue la mise au point à l'aide de l'autofocus à détection de phase.

Autofocus à détection de phase ou à détection de contraste ?

En général, l'appareil photo effectue la mise au point à l'aide de l'autofocus à détection de phase, dans lequel la mise au point se fait à partir de données provenant d'un capteur de mise au point spécial. Toutefois, lorsque l'option **Pied** est sélectionnée en mode Live view, l'appareil passe en mode autofocus à détection de contraste, dans lequel l'appareil photo analyse les données fournies par le capteur d'images et adapte la mise au point afin d'obtenir le meilleur contraste. L'autofocus à détection de contraste est plus lent que l'autofocus à détection de phase.

Mode Pied (📵)

1 Cadrez la photo dans le viseur.

Avec l'appareil monté sur un pied ou posé sur une surface stable et à niveau, cadrez le sujet dans le viseur.

2 Choisissez l'option Pied pour le Mode de visée écran.

Pour afficher les menus, appuyez sur la commande MENU. Mettez l'option **Pied** en surbrillance dans le menu **Mode de visée écran** et appuyez sur **OK**.

Commande MENU



3 Appuyez sur la commande Lv.

Le miroir est relevé et la vue de l'objectif s'affiche sur le moniteur de l'appareil photo et non dans le viseur.

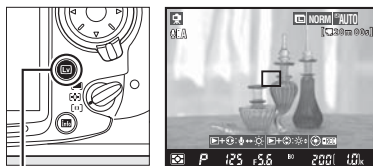

Commande Lv



4 Effectuez la mise au point.

Autofocus (mode de mise au point **S** ou **C**) : en mode Pied, le point AF pour l'autofocus à détection de contraste peut être déplacé vers n'importe quel point du cadre à l'aide du sélecteur multidirectionnel.

Pour effectuer la mise au point à l'aide de l'autofocus à détection de contraste, appuyez sur la commande **AF-ON**. Le point AF clignote en vert et vous pouvez voir le moniteur s'éclaircir lorsque l'appareil effectue la mise au point. Si l'appareil photo parvient à régler la mise au point à l'aide de l'autofocus à détection de contraste, le point AF apparaît en vert ; dans le cas contraire, il clignote en rouge.

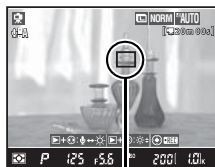

Point AF à détection de contraste

Commande AF-ON

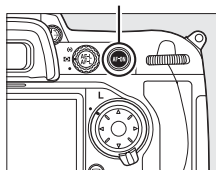

Autofocus à détection de contraste

L'appareil photo ne continue pas d'ajuster la mise au point lorsque vous appuyez sur la commande **AF-ON** en mode autofocus continu. Quel que soit le mode (AF ponctuel ou AF continu), le déclencheur peut être activé même si la mise au point n'a pas été effectuée.

Mise au point manuelle (mode de mise au point **M** ; 83) : utilisez le zoom pour effectuer une mise au point précise.

Pour agrandir la vue sur le moniteur de 13 × maximum et vérifier la mise au point, appuyez sur la commande .

Lorsque vous effectuez un zoom avant sur la vue de l'objectif, une fenêtre de navigation apparaît dans le coin inférieur droit de l'écran.

Utilisez le sélecteur multidirectionnel pour accéder aux zones de la vue non visibles sur le moniteur. Appuyez sur  pour quitter le zoom.

Commande

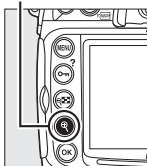

5 Prenez la photo.

Appuyez sur le déclencheur jusqu'en fin de course pour prendre la photo. Le moniteur s'éteint pendant la prise de vue.



6 Quittez le mode Live view.

Appuyez sur la commande  pour quitter le mode Live view.

Mise au point à l'aide de l'autofocus à détection de contraste

L'autofocus à détection de contraste est plus lent que l'autofocus normal (à détection de phase). Dans les situations suivantes, l'appareil photo peut ne pas parvenir à effectuer la mise au point à l'aide de l'autofocus à détection de contraste :

- L'appareil photo n'est pas fixé sur un pied
- Le sujet contient des lignes parallèles au bord horizontal de la vue
- Le sujet manque de contraste
- Le sujet présent dans le point AF contient certaines zones de luminosité à contraste élevé ou le sujet est éclairé par une lumière ponctuelle ou par une enseigne lumineuse ou toute autre source à luminosité variable
- Un filtre en croix (étoile) ou tout autre filtre spécial est utilisé
- Le sujet est plus petit que le point AF
- Le sujet se compose principalement de formes géométriques régulières (une rangée de fenêtres sur un gratte-ciel, par exemple)
- Le sujet est en mouvement

Notez que le point AF peut parfois s'afficher en vert lorsque l'appareil photo ne parvient pas à faire la mise au point.

Utilisez un objectif AF-S. Vous n'êtes pas assuré d'obtenir les résultats attendus si vous utilisez d'autres objectifs ou téléconvertisseurs.

Télécommande filaire

Si vous appuyez à mi-course sur le déclencheur d'une télécommande filaire (vendue séparément, voir  356) pendant plus d'une seconde en mode Pied, l'autofocus à détection de contraste se déclenche. Si vous appuyez sur le déclencheur de la télécommande filaire jusqu'en fin de course sans faire la mise au point, celle-ci ne sera pas réglée avant la prise de vue.

Mode Main levée (☑)

1 Choisissez l'option **Main levée pour le Mode de visée écran.**

Pour afficher les menus, appuyez sur la commande MENU. Mettez l'option **Main levée** en surbrillance dans le menu **Mode de visée écran** et appuyez sur **OK**.

Commande MENU



Lv

2 Appuyez sur la commande **Lv**.

Le miroir est relevé et la vue de l'objectif s'affiche sur le moniteur de l'appareil photo et non dans le viseur.

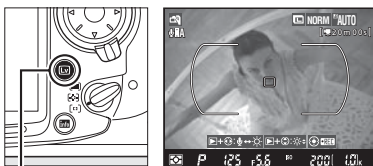

Commande Lv

3 Cadrez une image sur le moniteur.

Pour agrandir la vue sur le moniteur de 3 × maximum, appuyez sur la commande **☼**.

Commande ☼

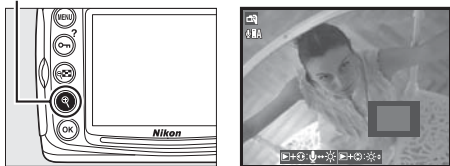

Lorsque vous effectuez un zoom avant sur la vue de l'objectif, une fenêtre de navigation apparaît dans le coin inférieur droit de l'écran. Utilisez le sélecteur multidirectionnel pour déplacer cette fenêtre dans les délimiteurs de la zone AF.



4 Effectuez la mise au point.

Autofocus (mode de mise au point **S** ou **C**) : appuyez sur le déclencheur à mi-course ou appuyez sur la commande



AF-ON. L'appareil règle la mise au

point normalement ainsi que l'exposition. Notez que le miroir se remet en place lorsque vous appuyez sur l'une ou l'autre commande, ce qui interrompt temporairement le mode Live view. Le mode Live view est restauré lorsque la commande est relâchée.

Un bouton rectangulaire avec les lettres "Lv" à l'intérieur, indiquant le mode Live View.

Mise au point manuelle (mode de mise au point **M** ; 83) : effectuez la mise au point à l'aide de la bague de mise au point de l'objectif.

5 Prenez la photo.

Appuyez sur le déclencheur jusqu'en fin de course afin de réinitialiser la mise au point et l'exposition et de prendre la photo. Le moniteur s'éteint pendant la prise de vue.



6 Quittez le mode Live view.

Appuyez sur la commande pour quitter le mode Live view.

✓ Pas d'image

Après la prise de vue, visualisez l'image sur le moniteur afin de vous assurer que la photo a bien été enregistrée. En mode Main levée, notez que le son émis par le miroir lorsque le déclencheur est enfoncé à mi-course ou lorsque la commande **AF-ON** est sollicitée ressemble au son produit par le déclencheur, et que, si l'on utilise le mode AF ponctuel, une photo ne sera enregistrée que si l'appareil est parvenu à faire la mise au point.

✓ Prise de vue en mode Live view

Bien qu'elles ne figurent pas sur l'image finale, des lignes et des distorsions peuvent apparaître sur le moniteur dans les cas suivants : éclairage par lampes fluorescentes, à vapeur de mercure ou de sodium, mouvement de panoramique filé avec l'appareil ou déplacement très rapide d'un objet dans le cadre. Les sources lumineuses puissantes peuvent laisser une image rémanente sur le moniteur lorsque vous réalisez un panoramique filé. Il se peut également que des points lumineux apparaissent. Lors de prises de vue en mode Live view, évitez de diriger l'appareil photo vers le soleil ou toute autre source de lumière vive. Négliger cette précaution risquerait d'endommager les circuits internes de l'appareil photo.

La prise de vue en mode Live view s'arrête automatiquement si vous retirez l'objectif.

Le mode Live view ne peut pas être utilisé plus d'une heure. Notez cependant qu'en cas d'utilisation prolongée en mode Live view, l'appareil photo peut devenir très chaud et la température de ses circuits internes peut augmenter, ce qui risque de provoquer du bruit et l'apparition de couleurs inhabituelles.

Pour ne pas risquer d'endommager les circuits internes de l'appareil, la prise de vue en mode Live view s'arrête automatiquement avant que l'appareil ne surchauffe. Un décompte s'affiche sur le moniteur à 30 s de la fin de la prise de vue. Si la température ambiante est élevée, ce décompte peut apparaître dès que le mode de visée écran est sélectionné.

En mode Live view, l'appareil photo affiche la vitesse d'obturation et l'ouverture effectives au démarrage du mode Live view. L'exposition est à nouveau mesurée si vous appuyez sur le déclencheur jusqu'en fin de course.

La mesure ne peut pas être modifiée en mode Live view. Choisissez un mode de mesure avant de sélectionner le mode Live view. Pour réduire le flou en mode Pied, choisissez **Activée** pour le réglage personnalisé d10 (**Temporisation miroir levé**, □ 278).



✎ Correction de l'exposition

Dans les modes **P**, **S** et **A**, vous pouvez ajuster la correction de l'exposition de ± 5 EV par incréments de $1/3$ EV (□ 118).

Affichage des informations

Pour masquer ou afficher des indicateurs sur le moniteur en mode Live view, appuyez sur la commande **info**.

Informations activées

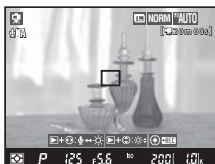

Informations désactivées

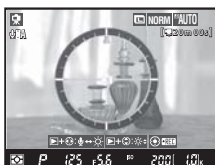
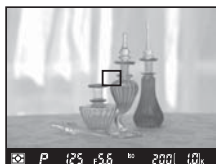

Horizon virtuel
(ne s'affiche pas
lorsque le zoom est actif)

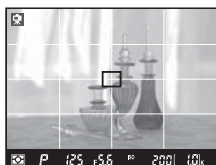

Repères de cadrage
(ne s'affichent pas
lorsque le zoom est actif)

Délimiteurs de zone AF

Les délimiteurs de zone AF ne s'affichent qu'en mode Main levée.





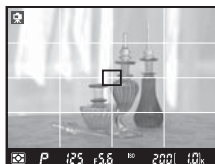



Main levée



Pied



Luminosité du moniteur

Vous pouvez régler la luminosité du moniteur en appuyant sur la commande  et . La couleur du voyant de luminosité à la droite de l'affichage devient jaune ; tout en maintenant la commande  enfoncée, appuyez sur  ou  pour régler la luminosité (notez que la luminosité du moniteur n'a aucun effet sur les photos prises en mode Live view). Pour revenir au mode Live view, relâchez la commande .

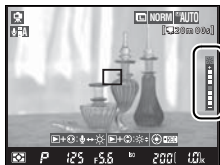

HDMI

Si l'appareil photo est relié à un périphérique vidéo HDMI, son moniteur s'éteint et le périphérique vidéo affiche la vue de l'objectif, comme indiqué ci-contre.

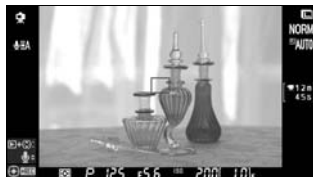



Enregistrement et visualisation des clips vidéo



Ce chapitre décrit la procédure d'enregistrement de clips vidéo en visée écran.

Enregistrement des clips vidéo	58
Visualisation de clips vidéo	63
Édition des clips vidéo.....	64

Enregistrement des clips vidéo

Vous pouvez enregistrer des clips vidéo de 24 vps en mode de visée écran. Avant de commencer à filmer, choisissez une optimisation d'image (☐ 154) et un espace colorimétrique (☐ 166).

1 Choisissez un mode de visée écran.

Pour afficher les menus, appuyez sur la commande **MENU**. Mettez en surbrillance une option dans le **Mode de visée écran** et appuyez sur **OK** :

Commande **MENU**



- **Pied** : En modes **A** et **M**, les clips vidéo sont enregistrés selon l'ouverture sélectionnée avant l'activation du mode de visée écran (☐ 109, 111 ; l'ouverture la plus petite disponible pour les clips vidéo est f/16). La mise au point peut être réglée pendant la prise de vue, grâce à la fonction autofocus à détection de contraste.
- **Main levée** : L'appareil photo règle automatiquement la vitesse d'obturation et d'ouverture en fonction des changements de luminosité du sujet.

Utilisation d'un microphone externe

Au lieu du microphone intégré, vous pouvez utiliser des microphones externes, disponibles dans le commerce, afin d'éviter l'enregistrement des sons émis par l'objectif pendant la mise au point ou la réduction des vibrations. L'enregistrement en stéréo est possible avec un microphone doté d'une prise mini-broche stéréo (3,5 mm de diamètre). Vous pouvez régler la sensibilité du microphone, dans le menu **Paramètres vidéo > Microphone** (☐ 62).

2 Appuyez sur la commande **Lv**.

Le miroir se relève et la vue dans l'objectif s'affiche sur le moniteur au lieu du viseur.

L'icône

Une icône  indique qu'il est impossible d'enregistrer des clips vidéo.

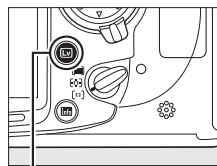

Commande **Lv**

3 Effectuez la mise au point.

Avant de prendre la photo, cadrez la prise de vue et appuyez, soit sur la commande **AF-ON (Pied)**, soit sur le déclencheur à mi-course (**Main levée**) pour faire la mise au point de votre sujet. En mode Main levée, la mise au point automatique n'est plus disponible une fois que l'enregistrement a commencé.

Commande AF-ON

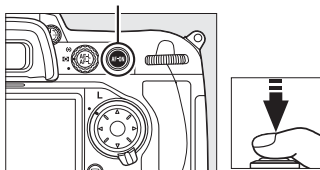

4 Commencez l'enregistrement.

Appuyez au centre du sélecteur multidirectionnel pour commencer l'enregistrement. Les images vidéo et les sons monauraux sont enregistrés ; ne couvrez pas le microphone pendant l'enregistrement (le microphone intégré se situe sur le devant de l'appareil photo). Un indicateur d'enregistrement et le temps d'enregistrement disponible s'affichent sur le moniteur. Vous pouvez verrouiller l'exposition en appuyant sur la commande **AE-L/AF-L** (□116) ou l'altérer de ± 3 EV grâce à la fonction de compensation d'exposition (□118).

Indicateur d'enregistrement

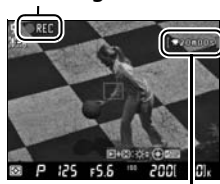

Temps restant

Mise au point pendant l'enregistrement

En mode Pied, vous pouvez effectuer la mise au point de l'appareil photo en appuyant sur la commande **AF-ON** (pendant la prise de vue, l'appareil photo n'émet pas de bip sonore lorsqu'il effectue la mise au point, mais veuillez remarquer que d'autres sons, émis pendant l'autofocus à détection de contraste, risquent d'être enregistrés par le microphone). La mise au point automatique n'est plus disponible en mode Main levée une fois que l'enregistrement a commencé ; effectuez la mise au point manuellement pendant l'enregistrement (□ 83 ; veuillez remarquer qu'en mode Main levée, l'enregistrement s'arrête lorsque vous appuyez sur le déclencheur à mi-course ou sur la commande **AF-ON**).

5 Arrêtez l'enregistrement.

Appuyez de nouveau au centre du sélecteur multidirectionnel pour arrêter l'enregistrement (pour arrêter l'enregistrement et prendre une photo en visée écran, appuyez à fond sur le déclencheur). L'enregistrement s'arrête automatiquement lorsque la taille maximale est atteinte ou la carte mémoire est pleine.





Taille maximale

La taille de chaque fichier vidéo peut aller jusqu'à 2 Go. La longueur maximale des clips vidéo d'une taille d'image de 1280 × 720 est de 5 minutes et celle des autres clips vidéo est de 20 minutes ; veuillez remarquer qu'en fonction de la vitesse d'écriture de la carte mémoire, l'enregistrement peut s'arrêter avant la fin des durées indiquées.

Informations complémentaires

Vous pouvez sélectionner la taille d'image et la sensibilité du microphone dans le menu **Paramètres vidéo** (☰ 62). Vous pouvez régler l'action de la commande **AE-L/AF-L** grâce au réglage personnalisé f7 (**Commande AE-L/AF-L** ; ☰ 296).

Réglage de la sensibilité du microphone

Vous pouvez régler la sensibilité du microphone sans quitter le mode de visée écran. Avant d'appuyer au milieu du sélecteur multidirectionnel pour commencer l'enregistrement, maintenez la commande  enfoncée et appuyez sur . L'icône des réglages du microphone s'affiche sur le moniteur. Maintenez la commande  enfoncée et appuyez sur  et  pour régler la sensibilité du microphone.

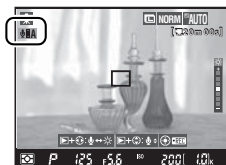

✓ Enregistrement des clips vidéo

Des lignes et des distorsions peuvent apparaître sur le moniteur et sur le clip vidéo final si l'appareil photo est exposé à un éclairage sous des lampes fluorescentes, à vapeur de mercure ou de sodium, ou lorsque l'appareil photo est en position horizontale panoramique ou encore si un objet se déplace très rapidement dans le cadre. Les sources lumineuses très vives peuvent laisser une image rémanente lorsque vous réalisez un panoramique filé. Il se peut également que des contours irréguliers, des couleurs artificielles, des effets de contraste et des points lumineux apparaissent. Lors de l'enregistrement de clips vidéo, évitez de diriger l'appareil photo vers le soleil ou toute autre source de lumière vive. Négliger cette précaution risquerait d'endommager les circuits internes de l'appareil photo.

En mode Pied, certains réglages d'ouverture causent une sous-exposition ou une surexposition des clips vidéo. Avant de prendre la photo, vérifiez la luminosité de la scène sur le moniteur ; si l'image est trop claire ou trop sombre, quittez le mode de visée écran et réglez l'ouverture, si nécessaire. Veuillez remarquer qu'en fonction de la luminosité du sujet, les changements d'exposition n'auront pas toujours d'effets visibles.

L'enregistrement s'arrête automatiquement si vous retirez l'objectif. Il est possible que l'enregistrement s'arrête automatiquement avant que la taille maximale du fichier ne soit atteinte si vous utilisez des cartes mémoire possédant des vitesses d'écriture lente.

L'utilisation prolongée du mode de visée écran augmente la température interne de l'appareil photo, ce qui risque de provoquer du bruit et l'apparition de couleurs inhabituelles (l'appareil photo peut aussi devenir chaud au toucher mais ceci ne constitue pas un défaut de fonctionnement). Pour éviter d'endommager les circuits internes de l'appareil photo,

l'enregistrement s'arrêtera automatiquement avant que l'appareil ne surchauffe. Un décompte s'affiche sur le moniteur à 30 s de la fin de la prise de vue. À des températures ambiantes élevées, le décompte peut apparaître dès que le mode Live view est sélectionné.

La mesure matricielle est utilisée quelle que soit la méthode de mesure sélectionnée. L'appareil photo règle automatiquement la vitesse d'obturation et la sensibilité ISO.



■ Paramètres vidéo

Ajustez les réglages des clips vidéo avant d'enregistrer.

1 Sélectionnez Paramètres vidéo.

Appuyez sur la commande **MENU** pour afficher les menus. Mettez en surbrillance **Paramètres vidéo** dans le menu de prise de vue et appuyez sur ►.

Commande MENU

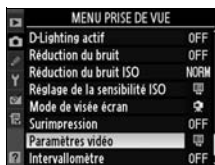
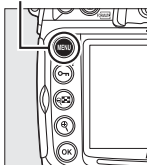

2 Choisissez les options des clips vidéo.

Pour choisir une taille d'image, mettez en surbrillance **Qualité** et appuyez sur ►. Mettez en surbrillance l'une des options suivantes et appuyez sur OK pour sélectionner :



Option	Format du cadre (pixels)	Longueur maximale
1280×720 (16:9)	1280 × 720	5 min
640×424 (3:2)	640 × 424	20 min
320×216 (3:2)	320 × 216	

Pour mettre en marche ou éteindre le microphone intégré ou externe ou pour régler la sensibilité du microphone, mettez en surbrillance **Microphone** et appuyez sur ►. Pour couper le son de l'enregistrement, mettez en surbrillance **Microphone désactivé** et appuyez sur OK. La sélection de toute autre option active l'enregistrement et règle la sensibilité du microphone aux valeurs sélectionnées.

Pour choisir une destination lorsque vous utilisez deux cartes mémoire, mettez en surbrillance **Destination** et appuyez sur ►. Pour enregistrer des clips vidéo sur la carte CompactFlash, mettez en surbrillance **Logement pour carte CF** et appuyez sur OK.

Sélectionnez **Logement pour carte SD** pour enregistrer des clips vidéo sur la carte mémoire SD. Le menu indique le temps disponible sur chaque carte ; l'enregistrement se termine automatiquement lorsque ce temps s'est écoulé.





Visualisation de clips vidéo

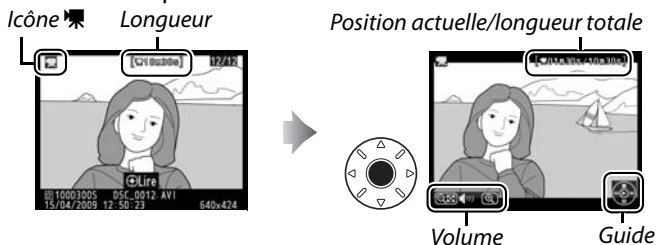





Les clips vidéo sont indiqués par une icône  en mode de lecture plein écran (□204). Appuyez au centre du sélecteur multidirectionnel pour commencer la lecture.



Vous pouvez effectuer les opérations suivantes :

Pour	Utiliser	Description
Faire une pause	▼/OK	Permet de suspendre la lecture.
Démarrer la lecture		Permet de reprendre la lecture interrompue d'un clip vidéo ou pendant les opérations de retour en arrière ou d'accélération.
Effectuer un retour et une avance rapides	◀/▶	Lorsque la lecture est en cours, la vitesse de lecture double de cadence à chaque fois que vous appuyez sur la touche, de 2 x, 4 x, 8 x, jusqu'à 16 x ; maintenez la touche enfoncée pour revenir à la vitesse initiale ou pour arrêter la lecture. Lorsque la lecture est suspendue, vous pouvez reculer ou avancer dans le clip vidéo image par image ; maintenez la touche enfoncée pour revenir en arrière ou avancer en continu.
Régler le volume	🔊/🔇	Appuyez sur 🔊 pour augmenter le volume ou sur 🔇 pour le diminuer.
Recadrer le clip vidéo	OK	Pour plus d'informations, reportez-vous à la page 64.
Reprendre la prise de vue		Le moniteur s'éteint. Vous pouvez prendre des photos immédiatement.
Afficher les menus	MENU	Pour plus d'informations, reportez-vous à la page 243.
Quitter	▲/▶	Permet de quitter et de revenir en lecture plein écran.

Icône

 s'affiche en plein écran et en lecture de clip vidéo si       

Microphone désactivé est sélectionné pour **Microphone** dans le menu **Paramètres vidéo**.

Édition des clips vidéo

Coupez les séquences vidéo non désirées afin de créer des copies éditées de clips vidéo.

1 Affichez les options de retouche.

Affichez un clip vidéo en lecture plein écran et appuyez sur **OK** pour afficher les options de retouche.



2 Sélectionnez Éditer les vidéos.

Mettez en surbrillance **Éditer les vidéos** et appuyez sur **▶**.



3 Choisissez une option.

Pour couper le début de la séquence vidéo de la copie, mettez en surbrillance **Début** et appuyez sur **OK**. Sélectionnez **Fin** pour couper la fin de la séquence.



4 Visionnez le clip vidéo et choisissez un début ou une fin.

Appuyez au centre du sélecteur multidirectionnel pour commencer ou reprendre la lecture, sur **▼** pour l'interrompre et sur **◀** ou **▶** pour revenir en arrière ou pour accélérer (63 ; si la lecture est en pause, le clip vidéo reculera ou avancera image par image). Les commandes **🔊** et **🔇** permettent de contrôler le volume. Suspendez la lecture du clip vidéo sur l'image désirée, appuyez sur **▲** pour supprimer toutes les images avant (**Début**) ou après (**Fin**) l'image sélectionnée. L'image du début et l'image de la fin sont indiquées par les icônes **📄** et **📄**.



5 Enregistrez la copie.

Sélectionnez **Oui** et appuyez sur **OK** pour enregistrer la copie éditée. Si nécessaire, vous pouvez recouper la copie, comme décrit ci-dessus, afin de supprimer d'autres films. Les copies éditées sont indiquées par une icône **TV** en lecture plein écran.



✓ Édition des clips vidéo

La durée des clips vidéo doit être d'au moins deux secondes. Si, suite à la création d'une copie à l'endroit de lecture actuel, on obtient un clip vidéo d'une durée inférieure à deux secondes, la position actuelle est affichée en rouge. La copie ne sera pas enregistrée s'il n'y a pas suffisamment d'espace disponible sur la carte mémoire.

Pour éviter que l'appareil photo ne s'éteigne de manière inattendue, utilisez un accumulateur entièrement chargé lors de l'édition de clips vidéo.

✎ Menu Retouche

Vous pouvez également éditer les clips vidéo à partir du menu de retouche (☰ 315).







Options d'enregistrement des images

Cette section explique comment choisir la qualité et la taille d'images.

Qualité d'image	68
Taille d'image	71
Utilisation de deux cartes mémoire.....	72



Qualité d'image

Le D300S supporte les options de qualité d'image suivantes. Reportez-vous à la page 394 pour plus d'informations relatives au nombre d'images pouvant être mémorisées en fonction des réglages de qualité et de taille d'image.

Option	Type de fichier	Description
NEF (RAW)	NEF	Les données RAW du capteur d'image sont enregistrées directement sur la carte mémoire au format NEF (Nikon Electronic Format). À utiliser avec des images qui seront ensuite transférées sur un ordinateur afin d'être imprimées ou retouchées.
TIFF (RVB)	TIFF (RVB)	Enregistrez les images au format TIFF-RVB sans compression, avec une profondeur d'échantillonnage de 8 bits par canal (couleur 24 bits). Le format TIFF est pris en charge par un grand nombre d'applications de création d'images.
JPEG fine	JPEG	Enregistrez les images au format JPEG à un taux de compression d'environ 1 : 4 (image de qualité supérieure). *
JPEG normal		Enregistrez les images au format JPEG à un taux de compression d'environ 1 : 8 (image de qualité normale). *
JPEG basic		Enregistrez les images au format JPEG à un taux de compression d'environ 1 : 16 (image de qualité de base). *
NEF (RAW) + JPEG fine	NEF/ JPEG	Deux images sont enregistrées, une au format NEF (RAW) et une autre au format JPEG de qualité supérieure.
NEF (RAW) + JPEG normal		Deux images sont enregistrées, une au format NEF (RAW) et une autre au format JPEG de qualité normale.
NEF (RAW) + JPEG basic		Deux images sont enregistrées, une au format NEF (RAW) et une autre au format JPEG de qualité basique.

* **Priorité à la taille** sélectionnée pour **Compression JPEG**.

Enregistrement NEF (RAW)

L'option **Enregistrement NEF (RAW)** du menu de prise de vue contrôle la compression (☐ 70) et la profondeur d'échantillonnage (☐ 70) des images au format NEF (RAW).

Compression JPEG

Les images JPEG peuvent être compressées pour obtenir une taille de fichier relativement uniforme ou une qualité d'image optimale. L'option **Compression JPEG** du menu de prise de vue permet de choisir le type de compression (☐ 70).

La qualité d'image se règle en appuyant sur la commande **QUAL** et en tournant la molette de commande principale jusqu'à ce que le réglage souhaité apparaisse sur l'écran de contrôle.

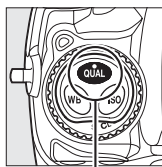

Commande
QUAL

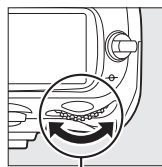

Molette de
commande
principale

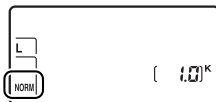

Écran de contrôle

NEF (RAW)

Une fois transférées sur un ordinateur, vous ne pouvez visionner les images NEF (RAW) qu'à l'aide des logiciels ViewNX (disponible sur le CD de suite logicielle fourni) ou Capture NX 2 (disponible séparément ; □ 355). Vous pouvez créer des copies d'images NEF (RAW) au format JPEG à l'aide de l'option **Traitement NEF (RAW)** du menu de retouche (□ 327). Veuillez remarquer que l'option sélectionnée pour la taille d'image ne modifie pas la taille des images NEF (RAW).

NEF (RAW) + JPEG

Lorsque des photos prises avec les réglages NEF (RAW) + JPEG sont visionnées sur l'appareil photo contenant une seule carte mémoire, seules les images JPEG s'affichent. Si les deux copies ont été enregistrées sur la même carte mémoire, elles sont toutes les deux effacées lorsque vous supprimez la photo. Si la copie JPEG a été enregistrée sur une carte mémoire séparée à l'aide de l'option **Fonction logement secondaire > RAW principal, JPEG second.**, l'image NEF (RAW) n'est pas effacée lorsque vous supprimez la copie JPEG.

Menu Qualité d'image

Vous pouvez aussi régler la qualité d'image à l'aide de l'option **Qualité d'image** du menu de prise de vue (□ 253).

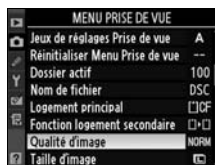

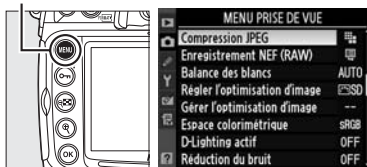

Les options suivantes sont accessibles à partir du menu de prise de vue. Appuyez sur la commande **MENU** pour afficher les menus, mettez en surbrillance l'option de votre choix et appuyez sur ►.

Commande MENU



■ ■ Compression JPEG

Choisissez le type de compression des images JPEG.

Option	Description
 Priorité à la taille	Les images sont compressées afin d'obtenir une taille de fichier relativement uniforme.
 Qualité optimale	Qualité d'image optimale. La taille du fichier varie selon la scène enregistrée.

■ ■ Enregistrement NEF (RAW) > Type

Choisissez le type de compression des images NEF (RAW).

Option	Description
<input checked="" type="checkbox"/> Compression sans perte	Les images NEF sont compressées à l'aide d'un algorithme réversible, qui réduit la taille de fichier d'environ 20 à 40 %, sans effet sur la qualité de l'image.
<input type="checkbox"/> Compression	Les images NEF sont compressées à l'aide d'un algorithme irréversible, qui réduit la taille de fichier d'environ 40 à 55 % avec presque aucun effet sur la qualité de l'image.
Pas de compression	Les images NEF ne sont pas compressées.

■ ■ Enregistrement NEF (RAW) > Échantillonnage NEF (RAW)

Choisissez la profondeur d'échantillonnage des images NEF (RAW).

Option	Description
12-bit 12 bits	Les images NEF (RAW) sont enregistrées avec une profondeur d'échantillonnage de 12 bits.
14-bit 14 bits	Les images NEF (RAW) sont enregistrées avec une profondeur d'échantillonnage de 14 bits, créant des fichiers environ 1,3 fois plus volumineux que les fichiers 12 bits, mais augmentant le nombre de couleurs enregistrées. Le taux de défilement d'image maximal (☐ 89) chute à 2,5 vps.

Taille d'image

La taille d'image est mesurée en pixels. Choisissez l'une des options suivantes :

Option	Taille (pixels)	Taille pour une impression à 300 ppp (environ)*
L (Large)	4288 × 2848	36,3 × 24,1 cm
M (Moyenne)	3216 × 2136	27,2 × 18,1 cm
S (Petite)	2144 × 1424	18,2 × 12,1 cm

* Le format d'impression en pouces est égal à la taille de l'image exprimée en pixels divisée par la résolution de l'imprimante exprimée en points par pouce (ppp ; 1 pouce=environ 2,54 cm).

Pour régler la taille d'image, appuyez sur la commande **QUAL** et tournez la molette de commande secondaire jusqu'à ce que l'option souhaitée apparaisse sur l'écran de contrôle.

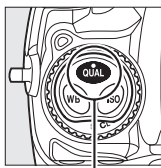

Commande
QUAL

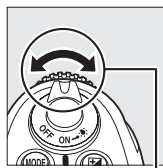

Molette de
commande
secondaire



Écran de contrôle

Menu Taille d'image

Vous pouvez aussi régler la taille d'image à l'aide de l'option **Taille d'image** du menu de prise de vue (☞ 253).

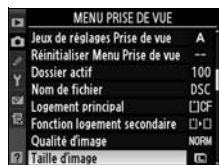

Utilisation de deux cartes mémoire

Lorsque deux cartes mémoire sont insérées dans l'appareil photo, vous pouvez choisir celle qui sera la carte principale grâce à l'option **Logement principal** du menu de prise de vue. Sélectionnez **Logement pour carte CF** pour désigner la carte insérée dans le logement pour carte CompactFlash comme carte principale, et sélectionnez **Logement pour carte SD** pour choisir la carte mémoire SD. Vous pouvez attribuer les rôles joués par les cartes principale et secondaire grâce à l'option **Fonction logement secondaire** du menu de prise de vue. Choisissez une option parmi **Débordement** (la carte secondaire est utilisée seulement lorsque la carte principale est pleine), **Sauvegarde** (chaque image est enregistrée à la fois sur la carte principale et la carte secondaire) et **RAW principal, JPEG second.** (identique à l'option **Sauvegarde**, sauf que les copies NEF/RAW des photos enregistrées avec les réglages NEF/RAW + JPEG sont uniquement enregistrées sur la carte principale et les copies JPEG uniquement sur la carte secondaire).



« Sauvegarde » et « RAW principal, JPEG second. »

L'appareil photo indique le nombre d'expositions restant sur la carte possédant le moins de mémoire. Le déclencheur est désactivé lorsque l'une des cartes est pleine.



Mise au point

– *Contrôle de la mise au point de l'appareil photo*

Cette section décrit les options qui permettent de contrôler la mise au point de l'appareil photo.

Mode de mise au point.....	74
Mode de zone AF.....	76
Sélection du point AF	78
Mémorisation de la mise au point	80
Mise au point manuelle.....	83



Mode de mise au point

Le mode de mise au point est contrôlé par le sélecteur du mode de mise au point situé à l'avant de l'appareil photo. Deux modes *autofocus* (AF) permettent à l'appareil photo d'effectuer automatiquement la mise au point lorsque vous appuyez à mi-course sur le déclencheur, et un mode de *mise au point manuelle* vous permet de régler vous-même la mise au point à l'aide de la bague de mise au point sur l'objectif :

Sélecteur du mode de mise au point

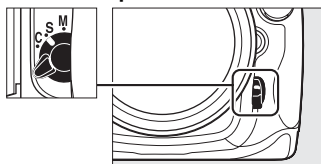

Option	Description
 S AF ponctuel	L'appareil photo effectue la mise au point lorsque vous appuyez à mi-course sur le déclencheur. La mise au point est mémorisée lorsque l'indicateur de mise au point (●) apparaît dans le viseur et elle le reste tant que le déclencheur reste enfoncé à mi-course (<i>mémorisation de la mise au point</i>). Avec les réglages par défaut, le déclenchement ne peut avoir lieu que si l'indicateur de mise au point est affiché dans le viseur (<i>priorité mise au point</i>).
C AF continu	L'appareil effectue une mise au point continue tant que le déclencheur reste enfoncé à mi-course. Si le sujet se déplace, l'appareil photo active le <i>suivi de mise au point</i> (☐ 75) afin de prévoir la distance finale par rapport au sujet et adapter la mise au point, si nécessaire. Avec les réglages par défaut, le déclenchement peut avoir lieu, que la mise au point soit ou non effectuée sur le sujet (<i>priorité déclenchement</i>).
M Manuel (☐ 83)	L'appareil photo ne fait pas la mise au point automatiquement ; vous devez procéder vous-même au réglage en utilisant la bague de mise au point de l'objectif. Si l'ouverture maximale de l'objectif est de f/5.6 ou supérieure, l'indicateur de mise au point du viseur peut être utilisé pour vérifier la mise au point (<i>télémetre électronique</i> ; ☐ 84), mais vous pouvez prendre des photos à n'importe quel moment, que la mise au point sur le sujet soit faite ou pas.

Choisissez le mode AF ponctuel pour les paysages et autres sujets immobiles. Optez plutôt pour le mode AF continu en présence de sujets se déplaçant de manière aléatoire. Enfin, la mise au point manuelle est recommandée lorsque l'appareil photo ne parvient pas à effectuer la mise au point à l'aide de l'autofocus.

La commande AF-ON

Pour mettre au point l'appareil photo, vous pouvez soit appuyer sur la commande **AF-ON**, soit sur le déclencheur à mi-course ; cependant, veuillez remarquer que la réduction de vibrations (disponible avec les objectifs VR) ne peut être activée qu'en appuyant sur le déclencheur à mi-course.

Commande AF-ON

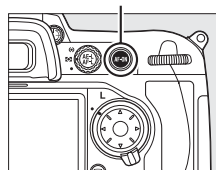

Suivi de mise au point

En mode AF continu, l'appareil photo active le suivi de la mise au point si le sujet se rapproche ou s'éloigne de l'appareil photo, tant que le déclencheur est enfoncé à mi-course ou que la commande **AF-ON** est sollicitée. Cette fonction permet à l'appareil photo de suivre la mise au point en essayant de prévoir la position probable du sujet au moment du déclenchement.

Informations complémentaires

Pour plus d'informations sur l'utilisation de la priorité à la mise au point en mode AF continu, reportez-vous au réglage personnalisé a1 (**Priorité mode AF-C**, □ 263). Pour plus d'informations sur l'utilisation de la priorité au déclenchement en mode AF ponctuel, reportez-vous au réglage personnalisé a2 (**Priorité mode AF-S**, □ 264). Pour savoir comment empêcher l'appareil photo de faire la mise au point lorsque le déclencheur est enfoncé à mi-course, reportez-vous au réglage personnalisé a5 (**Activation AF**, □ 266).



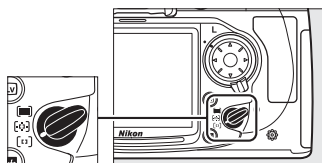

Mode de zone AF

Le mode de zone AF détermine la manière dont le point AF est sélectionné en mode autofocus (☞ 74). Pour sélectionner le mode de zone AF, tournez le sélecteur du mode de zone AF. Les options suivantes sont disponibles :



Sélecteur du mode de zone AF

Mode	Description
 Point AF sélectif	L'utilisateur sélectionne le point AF manuellement ; l'appareil photo effectue la mise au point sur le sujet présent dans le point AF uniquement. Utilisez ce mode pour les compositions relativement statiques où les sujets resteront dans le point AF sélectionné.
 Zone AF dynamique	<ul style="list-style-type: none"> En mode Autofocus continu (☞ 74), l'utilisateur sélectionne le point AF manuellement ; si le sujet sort légèrement du point AF, l'appareil photo effectue la mise au point en se basant sur les informations obtenues à partir des points AF environnants. Vous pouvez choisir d'utiliser entre 9, 21 ou 51 points AF grâce au réglage personnalisé a3 (Zone AF dynamique, ☞ 264). Si vous sélectionnez 51 points (Suivi 3D) dans le réglage personnalisé a3, le point AF sera automatiquement sélectionné à l'aide de la fonction Suivi 3D. En mode AF ponctuel, l'utilisateur sélectionne le point AF manuellement ; l'appareil photo ne met au point le sujet que dans certains points AF.
 Zone AF automatique	L'appareil photo détecte automatiquement le sujet et sélectionne le point AF. Si vous utilisez un objectif de type G ou D, l'appareil photo pourra distinguer les personnes de l'arrière-plan, dans le but d'améliorer la détection du sujet. En mode AF ponctuel, les points AF actifs sont mis en surbrillance pendant une seconde après la mise au point. Les points AF actifs n'apparaissent pas en mode AF continu.

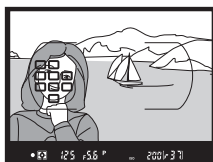

Mode de zone AF

Le mode de zone AF apparaît sur l'écran de contrôle.

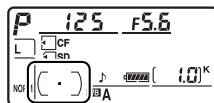

Indicateur de mode de zone AF



Mode de zone AF		Écran de contrôle	
[.]	Point AF sélectif	[.]	
[.]	Zone AF dynamique*	Réglage personnalisé a3 (Zone AF dynamique ,  264)	
		9 points	[■■■]
		21 points	[■■■■]
		51 points	[■■■■■]
	51 points (Suivi 3D)	[■■■■■] 3D	
[]	Zone AF automatique	[AUTO]	

* Seul le point AF actif est affiché dans le viseur. Les autres points AF donnent des informations facilitant la mise au point.

Mise au point manuelle

Le point AF sélectif est automatiquement sélectionné lorsque vous faites la mise au point manuellement.

Informations complémentaires

Pour plus d'informations sur les réglages disponibles en mode AF dynamique, reportez-vous au réglage personnalisé a3 (**Zone AF dynamique**,  264). Pour plus d'informations sur le réglage du délai d'attente de l'appareil photo pour refaire la mise au point après qu'un objet se soit déplacé dans son champ de vision, reportez-vous au réglage personnalisé a4 (**Suivi mise au point Lock-On**,  266).

Sélection du point AF

Le D300S offre un choix de 51 points AF qui couvrent une surface importante de la vue. Il est possible de sélectionner manuellement le point AF, ce qui permet de composer des photos en positionnant le sujet principal pratiquement n'importe où dans le cadre (point AF sélectif et zone AF dynamique), ou de faire appel à la détection automatique du sujet (zone AF automatique ; veuillez remarquer que la détection manuelle du point AF n'est pas disponible si le mode zone AF automatique a été sélectionné). Pour sélectionner le point AF manuellement :

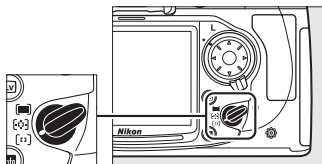

Sélecteur du mode de zone AF

1 Positionnez le loquet de verrouillage du sélecteur de mise au point sur ●.

Vous pouvez ainsi utiliser le sélecteur multidirectionnel pour choisir le point AF.

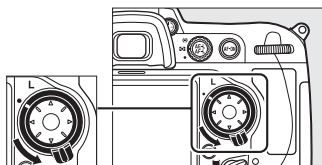

Loquet de verrouillage du sélecteur de mise au point



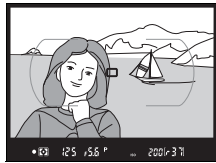

2 Sélectionnez le point AF.

Utilisez le sélecteur multidirectionnel pour choisir le point AF. Le point AF central peut être sélectionné en appuyant sur le bouton central du sélecteur multidirectionnel.

Vous pouvez placer le loquet de verrouillage du sélecteur de mise au point en position de verrouillage (L) une fois la sélection effectuée, afin d'éviter le déplacement du point AF lors de l'utilisation du sélecteur multidirectionnel.



Informations complémentaires

Pour plus d'informations sur l'éclairage du point AF, reportez-vous au réglage personnalisé a6 (**Éclairage du point AF**,  266). Pour plus d'informations sur le paramétrage du point AF sur l'option « en boucle », reportez-vous au réglage personnalisé a7 (**Choix du point AF**,  267). Pour plus d'informations sur le nombre de points AF pouvant être sélectionnés à l'aide du sélecteur multidirectionnel, reportez-vous au réglage personnalisé a8 (**Sélection du point AF**,  267). Pour plus d'informations sur la sélection de la fonction du bouton central du sélecteur multidirectionnel, reportez-vous au réglage personnalisé f2 (**Bouton central du sélecteur**,  291).



Mémorisation de la mise au point

La mémorisation de la mise au point permet de modifier la composition une fois la mise au point effectuée, afin de mettre au point un sujet qui, dans la composition finale, se trouvera en dehors des points AF. Vous pouvez également faire appel à cette fonction lorsque le système autofocus ne parvient pas à effectuer la mise au point (☞ 82).

1 Effectuez la mise au point.

Placez le sujet dans le point AF sélectionné et appuyez à mi-course sur le déclencheur afin d'initier la mise au point.



2 Vérifiez que l'indicateur de mise au point (●) apparaît dans le viseur.



AF ponctuel

La mise au point est automatiquement mémorisée lorsque l'indicateur de mise au point apparaît et le reste jusqu'à ce que vous relâchiez le déclencheur. Une autre façon



par laquelle vous pouvez mémoriser la mise au point est d'appuyer sur la commande **AE-L/AF-L** (voir à la page suivante).

Mémo expo par déclencheur

Si **Activée** a été sélectionné pour le réglage personnalisé c1 (**Mémo expo par déclencheur** ; ☞ 273), l'exposition sera mémorisée lorsque vous appuierez sur le déclencheur à mi-course.

AF continu

Appuyez sur la commande **AE-L/AF-L** pour mémoriser à la fois la mise au point et l'exposition (une icône **AE-L** apparaît dans le viseur, voir à la page 116). La mise au point et l'exposition restent mémorisées tant que vous maintenez la commande **AE-L/AF-L** enfoncée, même si vous ôtez plus tard votre doigt du déclencheur.

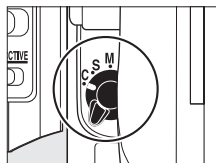

Déclencheur

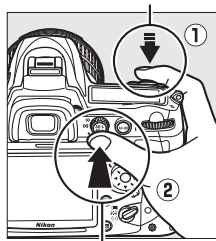

Commande AE-L/AF-L

3 Recadrez et prenez votre photo.

La mise au point reste mémorisée entre les prises de vue tant que le déclencheur est maintenu



enfoncé à mi-course, ce qui permet de prendre plusieurs photos successives avec le même réglage de mise au point. La mise au point reste également mémorisée entre les prises de vue tant que la commande **AE-L/AF-L** est maintenue enfoncée.



Ne modifiez pas la distance entre l'appareil photo et le sujet alors que la mémorisation de la mise au point est en cours. Si le sujet se déplace, refaites la mise au point en fonction de la nouvelle distance.

Informations complémentaires

Pour plus d'informations sur le choix de la fonction de la commande **AE-L/AF-L**, reportez-vous au réglage personnalisé f7 (**Commande AE-L/AF-L**,  296).

Optimisation des résultats avec l'autofocus

Les conditions décrites ci-dessous entravent le bon fonctionnement de l'autofocus. Si l'appareil photo ne parvient pas à effectuer la mise au point dans ces conditions, le déclencheur risque d'être désactivé ou l'indicateur de mise au point (●) de s'afficher et l'appareil photo d'émettre un signal sonore, autorisant le déclenchement même si le sujet n'est pas mis au point. Dans ces cas-là, utilisez la mise au point manuelle (☐ 83) ou la mémorisation de la mise au point (☐ 80) afin de mettre au point un autre sujet situé à la même distance, puis recomposez votre photo.

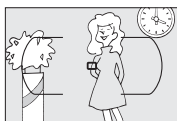

Le contraste entre le sujet et l'arrière-plan est très faible, voire inexistant

Exemple : le sujet est de la même couleur que celle de l'arrière-plan.



Le point AF contient des objets situés à différentes distances de l'appareil photo

Exemple : le sujet est situé dans une cage.



Le sujet est dominé par des motifs géométriques réguliers

Exemple : une rangée de fenêtres sur un gratte-ciel.

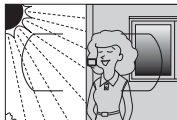

Le point AF contient certaines zones de luminosité au contraste très élevé

Exemple : la moitié du sujet se situe dans l'ombre.



Les objets situés à l'arrière-plan paraissent plus grands que le sujet

Exemple : un bâtiment apparaît dans la vue à l'arrière du sujet.

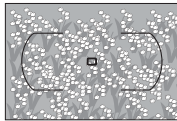

Le sujet contient trop de petits détails

Exemple : un champ de fleurs ou d'autres sujets de petite taille ou à faible variation de luminosité.

Mise au point manuelle

Vous pouvez utiliser la mise au point manuelle avec les objectifs qui ne prennent pas en charge l'autofocus (objectifs NIKKOR non AF) ou lorsque l'autofocus ne produit pas les résultats escomptés (☐ 82).

- **Objectifs AF-S** : Réglez le commutateur de mode de mise au point de l'objectif sur **M**.
- **Objectifs AF** : Réglez le commutateur de mode de mise au point de l'objectif (si présent) et le sélecteur de mode de mise au point de l'appareil photo sur **M**.

Objectifs AF

Ne sélectionnez pas le mode de mise au point **S** ou **C**. Vous risqueriez d'endommager l'appareil photo.

Sélecteur du mode de mise au point

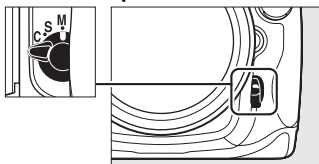

- **Objectifs à mise au point manuelle** : Réglez le sélecteur de mode de mise au point de l'appareil photo sur **M**.

Pour effectuer la mise au point manuellement, ajustez la bague de mise au point de l'objectif jusqu'à ce que vous obteniez une image nette dans le repère mat et lumineux du viseur. Vous pouvez prendre une photo à tout moment, même si l'image n'est pas nette.

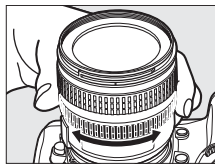

Le télémètre électronique

Si l'objectif présente une ouverture maximale de $f/5.6$ ou supérieure, l'indicateur de mise au point du viseur permet de vérifier si la mise au point est correcte sur le sujet situé dans le point AF sélectionné (parmi les 51 points AF possibles). Une fois le sujet placé dans le point AF sélectionné, appuyez à mi-course sur le déclencheur et tournez la bague de mise au point de l'objectif jusqu'à ce que l'indicateur de mise au point (●) soit affiché. Veuillez remarquer que, pour les sujets répertoriés à la page 82, il est possible que l'indicateur de mise au point s'affiche lorsque le sujet n'est pas net ; vérifiez la mise au point dans le viseur avant de prendre la photo.

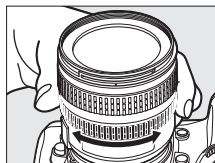

Repère du plan focal

Pour déterminer la distance entre votre sujet et l'appareil photo, effectuez la mesure à partir du repère de plan focal (⊖) situé sur le boîtier de l'appareil photo. La distance entre le plan d'appui de la monture d'objectif et le plan focal est de 46,5 mm.

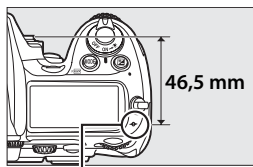

Repère de plan focal



Mode de déclenchement

– *Vue par vue, Continu, Déclenchement silencieux, Retardateur ou Miroir vers le haut*







Le mode de déclenchement détermine la façon dont l'appareil prend les photos : une par une (avec ou sans réduction de bruit de l'appareil photo), en séquence continue, selon un déclenchement différé programmé ou avec le miroir relevé afin d'optimiser la réponse au déclenchement et de réduire les vibrations.

Choix du mode de déclenchement.....	86
Mode Continu	88
Mode Retardateur	91
Mode Miroir vers le haut.....	93



Choix du mode de déclenchement

L'appareil photo prend en charge les modes de déclenchement suivants :

Mode	Description
S Vue par vue	L'appareil photo prend une photo à chaque fois que vous appuyez sur le déclencheur.
CL Continu basse vitesse	Lorsque vous maintenez le déclencheur enfoncé, l'appareil photo prend de 1 à 7 vues par seconde. ¹ Vous pouvez choisir la fréquence d'image grâce au réglage personnalisé d5 (Cadence prise de vue en CL ,  276).
CH Continu haute vitesse	Lorsque vous maintenez le déclencheur enfoncé, l'appareil photo peut prendre jusqu'à 7 vues par seconde. ²
 Q Déclenchement silencieux	Comme pour le mode Vue par vue, à part que l'appareil photo n'émet aucun son lors de la mise au point, peu importe la sélection du réglage d1 (Signal sonore ;  275), et le bruit émit par l'appareil après la prise de vue (à partir du moment suivant le déclenchement jusqu'au moment où vous enlevez votre doigt du déclencheur, lorsque le miroir est relevé) est réduit, ce qui rend ce mode plus silencieux que le mode Vue par vue.
 R Retardateur	Utilisez le retardateur pour réaliser des autoportraits ou pour réduire le flou dû au bougé de l'appareil ( 91).
MUP Miroir vers le haut	Sélectionnez ce mode pour minimiser le bougé de l'appareil avec un téléobjectif, en cas de gros plan ou lorsque le plus léger mouvement de l'appareil peut entraîner une photo floue ( 93).

- 1 Cadence de prise de vue moyenne avec un accumulateur EN-EL3e, en mode AF continu, en mode d'exposition manuelle ou auto à priorité vitesse, avec une vitesse d'obturation de $1/250$ s ou supérieure, les réglages restants étant autres que les valeurs par défaut du réglage personnalisé d5 et un espace suffisant restant dans la mémoire tampon.
- 2 Cadence de prise de vue moyenne avec un accumulateur EN-EL3e, en mode AF continu, en mode d'exposition manuelle ou auto à priorité vitesse, avec une vitesse d'obturation de $1/250$ s ou supérieure, les autres réglages étant réglés sur leurs valeurs par défaut et un espace suffisant restant dans la mémoire tampon.

Pour sélectionner un mode de déclenchement, appuyez sur la commande de déverrouillage du sélecteur du mode de déclenchement et positionnez ce dernier sur le mode souhaité.

Déverrouillage du sélecteur de mode de déclenchement

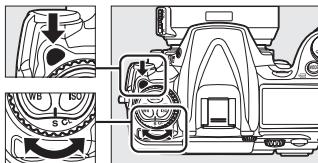

Sélecteur du mode de déclenchement



Mode Continu

Pour prendre des photos en mode **CH** (Continu haute vitesse) et **CL** (Continu basse vitesse), procédez comme suit :

1 Sélectionnez le mode **CH** ou **CL**.

Appuyez sur la commande de déverrouillage du sélecteur du mode de déclenchement et positionnez ce dernier sur **CH** ou **CL**.

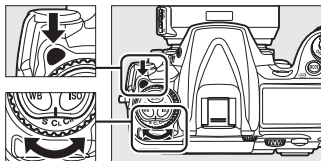

Sélecteur du mode de déclenchement

2 Cadrez, effectuez la mise au point et prenez la photo.

Lorsque vous appuyez sur le déclencheur jusqu'en fin de course, l'appareil photo peut prendre des photos à une cadence d'environ 7 vps en mode Continu haute vitesse ou à la cadence de prise de vue sélectionnée pour le réglage personnalisé d5 (**Cadence prise de vue en CL**,  276) en mode Continu basse vitesse.



Source d'alimentation et cadence de prise de vue

La cadence de prise de vue varie en fonction de la source d'alimentation utilisée.

Alimentation	Cadence de prise de vue (approx.) ¹
Accumulateur (EN-EL3e)	7 vps
Adaptateur secteur	7,6 vps ²
Batterie d'accumulateurs MB-D10 avec accumulateur EN-EL3e	7 vps
Batterie d'accumulateurs MB-D10 avec accumulateur EN-EL4a	8 vps ²
Batterie d'accumulateurs MB-D10 avec piles de type AA ³	7,7 vps ²

- 1 Cadence de prise de vue moyenne en mode AF continu, en mode d'exposition manuelle ou auto à priorité vitesse, avec une vitesse d'obturation de $1/250$ s ou supérieure, les autres réglages définis sur leurs valeurs par défaut et un espace suffisant restant dans la mémoire tampon. La cadence de prise de vue lors de l'enregistrement d'images NEF (RAW) ou NEF (RAW) + JPEG avec **14 bits** sélectionné pour **Enregistrement NEF (RAW)** > **Échantillonnage NEF (RAW)** (☐ 70) est d'environ 2,5 vps. La cadence de prise de vue diminue lorsque la réduction de vibrations (disponibles avec les objectifs VR) est activée.
- 2 Si **Activé** est sélectionné pour **Réglage de la sensibilité ISO** > **Contrôle auto sensibilité ISO** dans le menu de prise de vue (☐ 98), la cadence de prise de vue en mode haute vitesse continu est approximativement de 7,5 vps.
- 3 La cadence de prise de vue diminue à basses températures et lorsque les piles sont déchargées.

Taille de la mémoire tampon

Le nombre approximatif d'images que vous pouvez stocker dans la mémoire tampon avec les réglages définis apparaît au niveau du compteur de vues dans le viseur et sur l'écran de contrôle, lorsque vous appuyez sur le déclencheur. L'illustration ci-contre représente l'affichage lorsque la mémoire tampon peut encore stocker environ 37 photos.

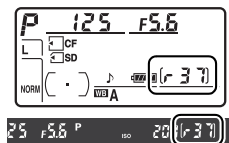

Mémoire tampon

L'appareil photo est équipé d'une mémoire tampon permettant de stocker temporairement les images afin de poursuivre la prise de vue pendant l'enregistrement des photos sur la carte mémoire. Vous pouvez prendre jusqu'à 100 photos en rafale ; notez toutefois que la cadence de prise de vue ralentit lorsque la mémoire tampon est pleine.

Pendant l'enregistrement des photos sur la carte mémoire, le voyant d'accès situé en regard du logement pour carte s'allume. En fonction des conditions de la prise de vue et de la performance de la carte mémoire, l'enregistrement peut prendre de quelques secondes à quelques minutes. *Ne retirez pas la carte mémoire et ne retirez pas ou ne débranchez pas la source d'alimentation tant que le voyant d'accès est allumé.* Si vous essayez de mettre l'appareil photo hors tension alors que des données se trouvent encore dans la mémoire tampon, l'appareil restera sous tension jusqu'à ce que toutes les images qui y sont stockées soient enregistrées. Si l'accumulateur est déchargé alors qu'il reste des images dans la mémoire tampon, le déclenchement sera désactivé et les images seront transférées vers la carte mémoire.

Informations complémentaires

Pour plus d'informations sur la sélection du nombre maximal de photos pouvant être prises en une rafale, reportez-vous au réglage personnalisé d6 (**Nombre de vues maximal**,  276). Pour plus d'informations sur le nombre de photos pouvant être prises en une rafale, reportez-vous à la page 394.

Mode Retardateur

Vous pouvez utiliser le retardateur pour réduire le bougé de l'appareil photo ou pour réaliser des autoportraits. Pour pouvoir utiliser le retardateur, fixez l'appareil photo sur un pied (recommandé) ou placez-le sur une surface plane et stable et suivez la procédure ci-dessous :

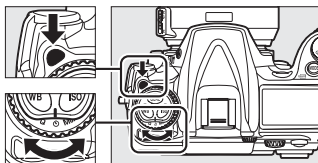

1 Sélectionnez le mode Retardateur.

Appuyez sur la commande de déverrouillage du sélecteur du mode de déclenchement et positionnez ce dernier sur .



Sélecteur du mode de déclenchement

2 Cadrez la photo et effectuez la mise au point.

En mode autofocus ponctuel ( 74), vous ne pouvez prendre de photos que si l'indicateur de mémorisation de mise au point () apparaît dans le viseur.

Sélecteur du mode de mise au point

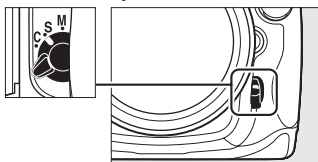

Couverture du viseur

Lorsque vous prenez des photos sans utiliser le viseur, retirez l'ocilleton en caoutchouc DK-23 (1) ; vous devez tenir l'appareil photo fermement) et couvrez

le viseur avec le protecteur d'oculaire DK-5 (2) afin d'éviter que la lumière entrant dans le viseur n'interfère avec l'exposition.

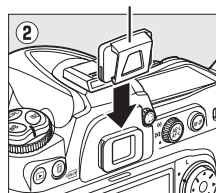
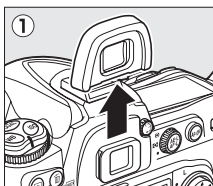

Protecteur d'oculaire DK-5

3 Déclenchez le retardateur.

Appuyez sur le déclencheur jusqu'en fin de course pour démarrer le retardateur. Le

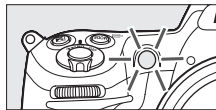

témoin du retardateur (illuminateur d'assistance AF) se met à clignoter et un signal sonore retentit. Deux secondes avant la prise de vue, le témoin du retardateur s'arrête de clignoter et le signal sonore s'accélère. Le déclenchement aura lieu environ dix secondes après le démarrage du retardateur.

Si vous sortez le flash intégré, le décompte du retardateur sera interrompu. Pour recommencer, attendez de voir apparaître le témoin de disponibilité du flash dans le viseur, puis appuyez à mi-course sur le déclencheur.



Pour arrêter le retardateur avant la prise de vue, positionnez le sélecteur du mode de déclenchement sur un autre mode.



b u l b

En mode Retardateur, une vitesse d'obturation de **b u l b** équivaut à environ $1/10$ s.

Informations complémentaires

Pour plus d'informations sur la modification de la temporisation du retardateur, reportez-vous au réglage personnalisé c3 (**Retardateur**,  273). Pour plus d'informations sur le réglage du signal sonore lors du décompte du retardateur, reportez-vous au réglage personnalisé d1 (**Signal sonore**,  275).

Mode Miroir vers le haut

Choisissez ce mode pour réduire l'effet de flou dû aux mouvements de l'appareil lorsque le miroir est relevé. L'utilisation d'un pied est recommandée.

1 Sélectionnez le mode Miroir vers le haut.

Appuyez sur la commande de déverrouillage du sélecteur du mode de déclenchement et positionnez ce dernier sur **MUP**.

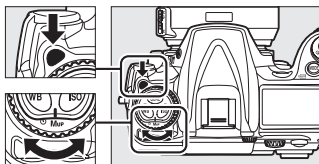

Sélecteur du mode de déclenchement

2 Relevez le miroir.

Cadrez la photo, effectuez la mise au point et appuyez sur le déclencheur jusqu'en fin de course pour relever le miroir.



Utilisation du viseur

Veillez remarquer que vous ne pouvez pas vérifier la mise au point, la mesure et le cadrage dans le viseur lorsque le miroir est relevé.

3 Prenez une photo.

Appuyez à nouveau sur le déclencheur jusqu'en fin de course pour prendre une photo. Pour éviter tout effet de flou dû aux mouvements de l'appareil, appuyez doucement sur le déclencheur ou utilisez une télécommande filaire optionnelle (☐ 356). Le miroir s'abaisse à la fin de la prise de vue.



Mode Miroir vers le haut

Une photo est prise automatiquement si aucune opération n'est effectuée dans les 30 s environ qui suivent la levée du miroir.





Sensibilité ISO

– *Une réaction à la lumière plus rapide*

La « sensibilité ISO » est l'équivalent numérique de la vitesse d'un film. Plus la sensibilité est élevée, moins il vous faut de lumière pour réaliser votre exposition, permettant ainsi des vitesses d'obturation plus élevées ou des ouvertures plus petites. Ce chapitre explique comment définir la sensibilité ISO manuellement et automatiquement.

Sélection manuelle de la sensibilité ISO	96
Contrôle automatique de la sensibilité ISO	98

Sélection manuelle de la sensibilité ISO

La sensibilité ISO peut être définie sur une échelle de valeurs comprises entre 200 et 3200 ISO par incrément équivalent à $\frac{1}{3}$ IL. Vous pouvez également accéder à des réglages compris entre environ 0,3 et 1 IL en dessous de 200 ISO et entre 0,3 et 1 IL au-dessus de 3200 ISO pour des situations particulières.

Pour régler la sensibilité ISO, appuyez sur la commande **ISO** et tournez la molette de commande principale jusqu'à ce que le réglage souhaité s'affiche sur l'écran de contrôle ou dans le viseur :

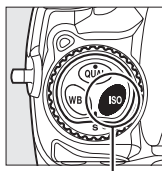

Commande ISO

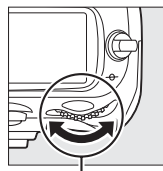

Molette de commande principale

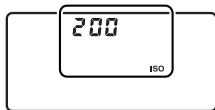

Écran de contrôle



Viseur



Sensibilité ISO : 3200

Menu de sensibilité ISO

La sensibilité ISO peut également être réglée grâce à l'option **Sensibilité ISO** du menu de prise de vue (☐ 253).

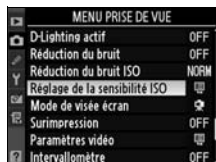

Réglage de la sensibilité ISO

Les réglages disponibles dépendent de l'option sélectionnée pour le réglage personnalisé b1 (**Incrément de la sensibilité** ☐ 270).

Réglage personnalisé b1 (Incrément de la sensibilité)	Réglages de la sensibilité disponibles
1/3 IL	Lo 1, Lo 0,7, Lo 0,3, 200, 250, 320, 400, 500, 640, 800, 1000, 1250, 1600, 2000, 2500, 3200, Hi 0,3, Hi 0,7, Hi 1
1/2 IL	Lo 1, Lo 0,5, 200, 280, 400, 560, 800, 1100, 1600, 2200, 3200, Hi 0,5, Hi 1
1 IL	Lo 1, 200, 400, 800, 1600, 3200, Hi 1

* Si cela s'avère possible, le réglage actuel de la sensibilité ISO est conservé lorsque vous changez l'incrément. Si le réglage de la sensibilité ISO actuel n'est pas disponible pour le nouvel incrément, la sensibilité est arrondie à la valeur disponible la plus proche.

Hi 0,3 à Hi 1

Les réglages **Hi 0,3** à **Hi 1** correspondent aux sensibilités de 0,3 à 1 IL au-dessus de 3200 ISO (4000 à 6400 ISO). Les photos prises avec ces réglages sont plus sujettes au bruit et à la distorsion des couleurs.

Lo 0,3 à Lo 1

Les réglages **Lo 0,3** à **Lo 1** correspondent aux sensibilités de 0,3 à 1 IL en dessous de 200 ISO (160 à 100 ISO). Utilisez ces réglages avec une ouverture plus grande lorsque la luminosité est forte. Le contraste est légèrement plus élevé que d'ordinaire ; dans la plupart des cas, une sensibilité à 200 ISO ou supérieure est recommandée.

Informations complémentaires

Pour plus d'informations sur le réglage personnalisé b1 (**Incrément de la sensibilité**), reportez-vous à la page 270. Pour plus d'informations sur l'utilisation de l'option **Réduction du bruit ISO** du menu Prise de vue permettant de réduire le bruit aux sensibilités élevées, reportez-vous à la page 259.

Contrôle automatique de la sensibilité ISO

Si **Activé** est sélectionné pour **Réglage de la sensibilité ISO > Contrôle auto sensibilité ISO** dans le menu de prise de vue, la sensibilité ISO est automatiquement ajustée si l'exposition optimale ne peut pas être obtenue aux valeurs sélectionnées par l'utilisateur (la sensibilité ISO est ajustée de manière appropriée lorsque vous utilisez le flash).

1 Sélectionnez **Contrôle auto sensibilité ISO**.

Pour afficher les menus, appuyez sur la commande **MENU**. Sélectionnez

Réglage de la sensibilité ISO dans le menu de prise

de vue, mettez en surbrillance **Contrôle auto sensibilité ISO**, et appuyez sur ►.

Commande MENU

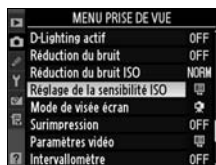
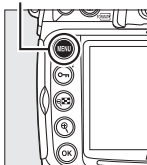

ISO

2 Sélectionnez **Activé**.

Mettez en surbrillance **Activé** et appuyez sur **OK** (si **Désactivé** est sélectionné, la sensibilité ISO restera la même que celle sélectionnée par l'utilisateur).



3 Ajustez les réglages.

Vous pouvez sélectionner la valeur maximale de la sensibilité ISO en choisissant l'option **Sensibilité maximale** (la valeur minimale de la sensibilité ISO est réglée automatiquement sur ISO 200 ;



veuillez remarquer que si vous sélectionnez une valeur pour **Sensibilité maximale** inférieure à celle actuellement sélectionnée pour **Sensibilité ISO**, la valeur sélectionnée pour **Sensibilité maximale** sera utilisée). En modes d'exposition **P** et **A**, la sensibilité est réglée uniquement en cas de sous-exposition à la vitesse d'obturation sélectionnée pour **Vitesse d'obturation mini.** (1/4000–1 s). Vous pouvez utiliser des vitesses d'obturation inférieures lorsqu'une exposition optimale ne peut être obtenue à la valeur de sensibilité ISO sélectionnée pour **Sensibilité maximale**. Appuyez sur **OK** pour quitter le menu lorsque les réglages sont terminés.

Lorsque l'option **Activé** a été sélectionnée, l'écran de contrôle et le viseur affichent la mention **ISO-AUTO**. Lorsque la sensibilité est modifiée et diffère de la valeur que vous avez sélectionnée, ces indicateurs clignotent et la valeur modifiée s'affiche dans le viseur.

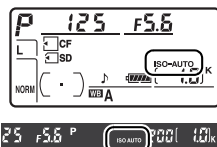

Contrôle automatique de la sensibilité ISO

L'apparition de bruit est plus probable aux sensibilités élevées. Utilisez l'option **Réduction du bruit ISO** dans le menu de prise de vue pour réduire le bruit (voir page 259). Lorsque le flash est utilisé, la valeur sélectionnée pour **Vitesse d'obturation mini.** est ignorée en faveur de l'option sélectionnée pour le réglage personnalisé e1 (**Vitesse de synchro. flash**,  281). Veuillez remarquer que la sensibilité ISO peut être augmentée automatiquement lorsque le contrôle automatique de la sensibilité ISO est utilisé en combinaison avec les modes de flash à synchro lente (disponible avec le flash intégré et les flashes SB-900, SB-800, SB-600 et SB-400), ce qui risque d'empêcher l'appareil photo de sélectionner des vitesses d'obturation lentes.

ISO



Exposition

– *Contrôle de l'exposition*





Cette section décrit les options disponibles pour contrôler l'exposition, notamment le système de mesure, le mode d'exposition, le verrouillage de l'exposition, la correction d'exposition et le bracketing.

Mesure	102
Mode d'exposition	104
<i>P</i> : Auto programmé	106
<i>S</i> : Auto à priorité vitesse	108
<i>A</i> : Auto à priorité ouverture	109
<i>M</i> : Manuel.....	111
Expositions prolongées	114
Mémorisation de l'exposition auto	116
Correction de l'exposition	118
Bracketing	120



Mesure

La mesure détermine la manière dont l'appareil photo règle l'exposition. Les options suivantes sont disponibles :

Méthode	Description
 Matrice couleur 3D II	Option recommandée dans la plupart des situations. L'appareil photo mesure une grande partie du cadre et définit l'exposition en fonction de la distribution de la luminosité, de la couleur, de la distance et de la composition, pour obtenir des résultats naturels.
 Pondérée centrale	L'appareil photo mesure la totalité du cadre mais attache plus d'importance au cercle de 8 mm situé au centre du viseur (si un objectif à microprocesseur est attaché, vous pouvez sélectionner la zone grâce au réglage personnalisé b5, Zone pondérée centrale ,  272). Mesure classique pour les portraits. ¹
 Spot	L'appareil photo mesure un cercle de 3 mm de diamètre (environ 2% du cadre). Le cercle est centré sur le point AF actif, permettant la mesure des sujets excentrés (en cas d'utilisation d'un objectif sans microprocesseur ou d'activation du mode AF automatique ( 76), l'appareil photo mesure le point AF central). Cette option garantit une exposition correcte du sujet, même lorsque l'arrière-plan est beaucoup plus lumineux ou sombre. ¹

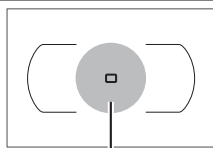

Zone pondérée centrale²

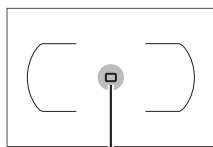

Zone de mesure spot²

¹ Pour améliorer la précision des objectifs sans microprocesseur, spécifiez la focale de l'objectif et l'ouverture maximale dans le menu **Objectif sans microprocesseur** ( 196).

² La zone mesurée n'est pas affichée dans le viseur.

Pour sélectionner une méthode de mesure, tournez le sélecteur du système de mesure jusqu'à ce que le mode désiré s'affiche.

Sélecteur du système de mesure

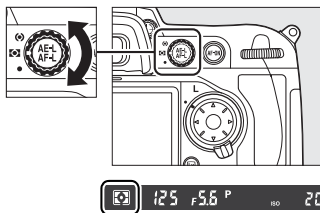



Mesure matricielle

La méthode de mesure utilisée dépend du type d'objectif attaché :

- **Objectifs de types G et D** : Les informations de distance sont prises en compte lors du réglage de l'exposition (mesure matricielle couleur 3D II).
- **Autres objectifs à microprocesseur** : Les informations de distance ne sont pas prises en compte lors du réglage de l'exposition (mesure matricielle couleur II).
- **Objectifs sans microprocesseur** : La mesure matricielle couleur est disponible si vous spécifiez la focale et l'ouverture maximale à l'aide de l'option **Objectif sans microprocesseur** dans le menu de configuration (voir page 196 ; la mesure pondérée centrale est utilisée si la focale ou l'ouverture ne sont pas spécifiées).

Informations complémentaires

Pour plus d'informations sur le choix de la taille de la zone bénéficiant de la plus grande pondération dans la mesure pondérée centrale, reportez-vous au réglage personnalisé b5 (**Zone pondérée centrale**,  272). Pour plus d'informations sur les différents réglages permettant d'obtenir une exposition optimale pour chaque méthode de mesure, reportez-vous au réglage personnalisé b6 (**Réglage précis expo. opti.**,  272).

Mode d'exposition

Le mode d'exposition détermine la façon dont l'appareil définit la vitesse d'obturation et l'ouverture lors du réglage de l'exposition. Quatre modes sont disponibles : auto programmé (**P**), auto à priorité vitesse (**S**), auto à priorité ouverture (**A**), et manuel (**M**).

Mode	Description
P Auto programmé (☑ 106)	L'appareil photo définit la vitesse d'obturation et l'ouverture pour une exposition optimale. Ce mode est recommandé pour les instantanés et toute autre situation où vous ne disposez pas de suffisamment de temps pour spécifier les réglages de l'appareil photo.
S Auto à priorité vitesse (☑ 108)	L'utilisateur choisit la vitesse d'obturation et l'appareil photo sélectionne l'ouverture qui donnera les meilleurs résultats. Utilisez ce mode pour figer ou rendre flou un mouvement.
A Auto à priorité ouverture (☑ 109)	L'utilisateur choisit la vitesse d'obturation et l'appareil photo sélectionne l'ouverture qui donnera les meilleurs résultats. Utilisez cette option afin de rendre flou l'arrière-plan dans les portraits ou d'effectuer la mise au point à la fois sur l'avant-plan et l'arrière-plan dans les prises de vue de paysages.
M Manuel (☑ 111)	L'utilisateur contrôle la vitesse d'obturation et l'ouverture. Réglez la vitesse d'obturation sur « b u l b » pour les expositions prolongées.

Types d'objectifs

Si vous utilisez un objectif avec microprocesseur équipé d'une bague des ouvertures (☑ 340), verrouillez la bague sur l'ouverture minimale (valeur d'ouverture la plus grande). Les objectifs de type G ne sont pas équipés d'une bague des ouvertures.

Les objectifs sans microprocesseur ne peuvent être utilisés qu'en mode d'exposition **A** (Auto à priorité ouverture) et **M** (Manuel). Dans les autres modes, le mode d'exposition **A** est automatiquement sélectionné lorsqu'un objectif sans microprocesseur est attaché (☑ 342).

L'indicateur du mode d'exposition (**P** ou **S**) qui s'affiche sur l'écran de contrôle clignote et **A** apparaît dans le viseur.

Pour choisir un mode d'exposition, appuyez sur la commande **MODE** et tournez la molette de commande principale jusqu'à ce que le mode souhaité s'affiche sur l'écran de contrôle ou dans le viseur.

Commande MODE

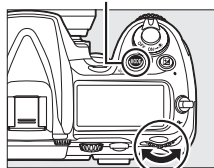

Molette de commande principale

Aperçu de profondeur de champ

Pour obtenir un aperçu des effets de l'ouverture, appuyez sur la commande d'aperçu de profondeur de champ et maintenez-la enfoncée. L'ouverture de l'objectif est limitée à la valeur sélectionnée par l'appareil photo (modes **P** et **S**) ou à celle indiquée par l'utilisateur (modes **A** et **M**), ce qui permet d'afficher un aperçu de la profondeur de champ dans le viseur.

Commande d'aperçu

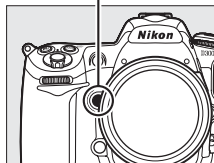

Réglage personnalisé e4 : Mode lampe pilote

Ce réglage permet de contrôler si le flash intégré ou le flash en option compatible avec le système d'éclairage créatif (CLS ; voir page 348) émettra ou non un éclair pilote en cas de pression sur la commande d'aperçu de profondeur de champ. Pour plus d'informations, reportez-vous à la page 289.

Informations complémentaires

Reportez-vous à la page 98 pour plus d'informations sur le contrôle de la sensibilité auto. Pour plus d'informations sur l'utilisation de l'option **Réduction du bruit** du menu de prise de vue, afin de réduire le bruit aux vitesses d'obturation lentes, reportez-vous à la page 258. Pour plus d'informations sur la sélection de la valeur d'incrément pour la vitesse d'obturation et l'ouverture, reportez-vous au réglage personnalisé b2 (**Incrément de l'exposition**, □ 270). Pour plus d'informations sur la sélection de la fonction des molettes de commande principale et secondaire, reportez-vous au réglage personnalisé f8 (**Perso. molettes commande** > **Fonctions par défaut**, □ 297).



P : Auto programmé

En mode Auto programmé, l'appareil photo règle automatiquement la vitesse d'obturation et l'ouverture grâce à un programme intégré, afin de garantir une exposition optimale dans la plupart des situations. Ce mode est recommandé pour les instantanés et toute autre situation où vous souhaitez laisser l'appareil photo définir la vitesse d'obturation et l'ouverture. Pour prendre une photo en mode Auto programmé :

1 Sélectionnez le mode d'exposition P.

Appuyez sur la commande **MODE** et tournez la molette de commande principale jusqu'à ce que **P** s'affiche dans le viseur et sur l'écran de contrôle.

Commande **MODE**

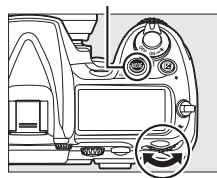

Molette de commande principale

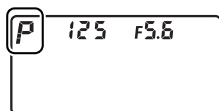

2 Cadrez, effectuez la mise au point et prenez la photo.



Vitesse d'obturation : $\frac{1}{320}$ s ; ouverture : f/9

Décalage du programme

En mode d'exposition **P**, vous pouvez sélectionner différentes combinaisons de vitesse d'obturation et d'ouverture en tournant la molette de commande principale lorsque les posemètres sont activés (« décalage du programme »). Tournez la molette de commande vers la droite pour obtenir de grandes ouvertures (petites valeurs d'ouverture) qui rendent les détails de l'arrière-plan flous ou des vitesses d'obturation rapides qui figent l'action. Tournez la molette de commande vers la gauche pour obtenir de petites ouvertures (valeurs d'ouverture plus grandes) et augmenter la profondeur de

champ, ou des vitesses d'obturation lentes pour appliquer un effet de flou aux mouvements. Toutes les combinaisons produisent la même exposition. Lorsque le décalage du programme est activé, un astérisque (« * ») apparaît sur l'écran de contrôle. Pour rétablir la vitesse d'obturation et l'ouverture par défaut, tournez la molette de commande jusqu'à ce que l'astérisque disparaisse, choisissez un autre mode ou éteignez l'appareil photo.

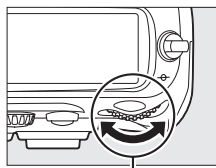

Molette de commande principale

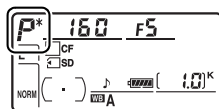

**Vitesse d'obturation : 1/2500 s ;
ouverture : f/2.8**



**Vitesse d'obturation : 1/60 s ;
ouverture : f/22**

Informations complémentaires

Pour plus d'informations sur le programme d'exposition intégré, reportez-vous à la page 372.



5 : Auto à priorité vitesse

En mode Auto à priorité vitesse, vous définissez vous-même la vitesse d'obturation tandis que l'appareil photo sélectionne automatiquement l'ouverture qui permettra d'obtenir une exposition optimale. Pour prendre une photo en mode Auto à priorité vitesse :

1 Sélectionnez un mode d'exposition 5.

Appuyez sur la commande **MODE** et tournez la molette de commande principale jusqu'à ce que **5** s'affiche dans le viseur et sur l'écran de contrôle.

Commande **MODE**

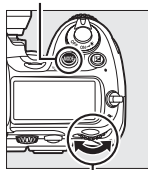

Molette de commande principale

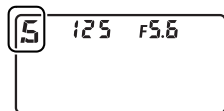

2 Choisissez une vitesse d'obturation.

Lorsque les posemètres sont activés, tournez la molette de commande principale pour choisir la vitesse d'obturation souhaitée. Vous pouvez régler la vitesse d'obturation sur « x 250 » ou sur une valeur comprise entre 30 s (30'') et $1/8000$ s (8000). Utilisez une vitesse d'obturation lente pour suggérer le mouvement en rendant les objets flous ou une vitesse élevée pour « figer » le mouvement.

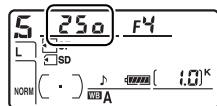

Vitesse d'obturation rapide ($1/1600$ s)



Vitesse d'obturation lente ($1/6$ s)

3 Cadrez, effectuez la mise au point et prenez la photo.

Informations complémentaires

Pour plus d'informations sur la procédure à suivre si l'indicateur clignotant « **b L b** » apparaît au niveau de l'affichage de la vitesse d'obturation, reportez-vous à la page 380.

A : Auto à priorité ouverture

En mode Auto à priorité ouverture, vous définissez vous-même l'ouverture tandis que l'appareil photo sélectionne automatiquement la vitesse d'obturation qui permettra d'obtenir une exposition optimale. Pour prendre une photo en mode Auto à priorité ouverture :

1 Sélectionnez un mode d'exposition **A**.

Appuyez sur la commande **MODE** et tournez la molette de commande principale jusqu'à ce que **A** s'affiche dans le viseur et sur l'écran de contrôle.

Commande **MODE**

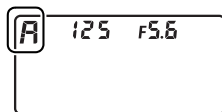
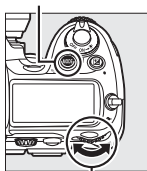

Molette de commande principale

2 Choisissez une ouverture.

Lorsque les posemètres sont activés, tournez la molette secondaire pour choisir l'ouverture souhaitée entre les

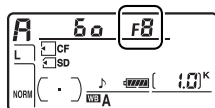
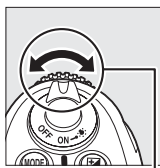

Molette de commande secondaire

valeurs minimale et maximale de l'objectif. Les petites ouvertures (valeurs d'ouverture élevées) augmentent la profondeur de champ (voir page 105), ce qui permet de faire le point à la fois sur l'avant-plan et l'arrière-plan. Les grandes ouvertures (valeur d'ouverture faible) adoucissent les détails de l'arrière-plan dans les portraits ou dans les autres compositions mettant en valeur le sujet principal.



Petite ouverture (f/36)



Grande ouverture (f/2.8)

3 Cadrez, effectuez la mise au point et prenez la photo.



Objectifs sans microprocesseur (📖 342)

Utilisez la bague des ouvertures de l'objectif pour régler l'ouverture. Lorsqu'un objectif sans processeur est attaché, si l'ouverture maximale de l'objectif a été spécifiée à l'aide de l'option

Objectif sans microprocesseur du menu de configuration (📖 196), la valeur d'ouverture

actuelle, arrondie à la valeur entière la plus proche, s'affiche dans le viseur et sur l'écran de contrôle. Dans le cas contraire, seul le nombre de diaphragmes apparaît (Δf , avec l'ouverture maximale affichée sous la forme $\Delta f0$) et la valeur d'ouverture doit être lue sur la bague des ouvertures.

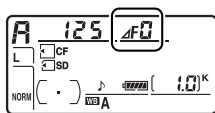

M : Manuel

En mode d'exposition manuel, vous définissez vous-même la vitesse d'obturation et l'ouverture. Pour prendre une photo en mode d'exposition manuel :

1 Sélectionnez un mode d'exposition M.

Appuyez sur la commande **MODE** et tournez la molette de commande principale jusqu'à ce que **M** s'affiche dans le viseur et sur l'écran de contrôle.

Commande **MODE**

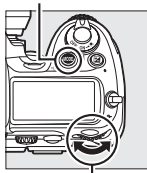

Molette de commande principale

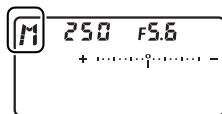

2 Choisissez l'ouverture et la vitesse d'obturation.

Lorsque les posemètres sont activés, tournez la molette de commande principale afin de sélectionner une vitesse d'obturation et la molette de commande secondaire pour définir l'ouverture. La vitesse d'obturation peut être réglée sur « x 250 » ou sur une valeur comprise entre 30 s et 1/8000 s, ou bien l'obturateur peut également être maintenu ouvert aussi longtemps que nécessaire pour une exposition prolongée (b u l b, □ 114). L'ouverture peut être réglée sur une valeur comprise entre la valeur minimale et la valeur maximale disponibles pour l'objectif. Vérifiez l'exposition sur les indicateurs d'exposition (voir page 113) et poursuivez le réglage de la vitesse d'obturation et de l'ouverture jusqu'à ce que vous obteniez l'exposition souhaitée.

Molette de commande secondaire

Ouverture

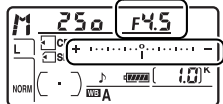
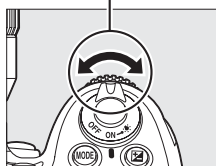

Vitesse d'obturation

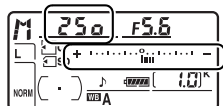
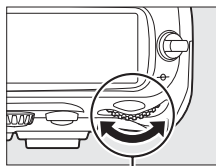

Molette de commande principale

3 Cadrez, effectuez la mise au point et prenez la photo.

Vitesse d'obturation :
1/250 s ;
ouverture : f/8



Objectifs NIKKOR Micro AF



Dans la mesure où vous utilisez un posemètre externe, vous n'aurez à vous soucier du rapport d'exposition uniquement si vous utilisez la bague des ouvertures pour définir l'ouverture.

Indicateurs d'exposition

Les indicateurs d'exposition de l'écran de contrôle et du viseur indiquent si la photo sera sous-exposée ou surexposée avec les réglages sélectionnés (si **Lo** ou **Hi** apparaissent en mode **S** ou **A**, les indicateurs indiquent le niveau de sous-exposition ou de surexposition). En fonction de l'option choisie pour le réglage personnalisé b2 (**Incrément de l'exposition**,  270), le niveau de sous-exposition ou de surexposition est indiqué par incréments de $\frac{1}{3}$ IL, $\frac{1}{2}$ IL, ou 1 IL. Si les limites du système de mesure de l'exposition sont dépassées, l'affichage clignote.

Réglage personnalisé b2 réglé sur 1/3 IL			
	Exposition optimale	Sous-exposé de $\frac{1}{3}$ IL	Surexposée de plus de 2 IL
Écran de contrôle	+ 0 -	+ 0 -	+ 0 -
Viseur	+ . 0 . -	+ . 0 . -	+ . 0 . -

Inversez les indicateurs

Si  (+0-) a été sélectionné pour le réglage personnalisé f11 (**Inverser les indicateurs**,  299), les indicateurs d'exposition du viseur, de l'écran de contrôle et de l'affichage des informations de prise de vue affichent des valeurs positives sur la gauche et négatives sur la droite. Sélectionnez  (-0+) pour afficher les valeurs négatives à gauche et les valeurs positives à droite.



Expositions prolongées

À une vitesse d'obturation de $\frac{1}{2}$ à $\frac{1}{8}$, l'obturateur reste ouvert tant que vous maintenez le déclencheur enfoncé. Utilisez ce mode pour les photos en exposition prolongée comme les lumières en mouvement, les étoiles, les scènes nocturnes ou les feux d'artifice. Il est recommandé d'utiliser un pied et une télécommande filaire (☐ 356) pour éviter les effets de flou.

1 Préparez l'appareil photo.

Fixez l'appareil photo sur un pied ou placez-le sur une surface plane et stable. Si vous utilisez une télécommande filaire optionnelle, fixez-la à l'appareil photo. Si vous n'utilisez pas de télécommande filaire, choisissez **Activée** pour le réglage personnalisé d10 (**Temporisation miroir levé**, ☐ 278) afin d'éviter un effet de flou lorsque vous appuyez sur le déclencheur de l'appareil photo.

Expositions prolongées

Nikon recommande l'utilisation d'un accumulateur EN-EL3e entièrement chargé ou d'un adaptateur secteur EH-5a ou EH-5 optionnel afin d'éviter toute coupure d'alimentation pendant que l'obturateur est ouvert. Veuillez remarquer que du bruit et de la distorsion risquent d'être présents en cas d'exposition prolongée ; avant de prendre la photo, choisissez **Activée** pour l'option **Réduction du bruit** dans le menu de prise de vue (☐ 258).

2 Sélectionnez un mode d'exposition M. Commande MODE

Appuyez sur la commande **MODE** et tournez la molette de commande principale jusqu'à ce que **M** s'affiche dans le viseur et sur l'écran de contrôle.

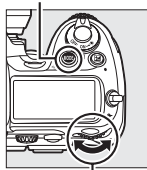

Molette de commande principale

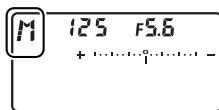

3 Choisissez une vitesse d'obturation.

Pendant que les posemètres sont activés, tournez la molette de commande jusqu'à ce que la mention « **b u l b** » apparaisse sur l'affichage de la vitesse d'obturation. Les indicateurs d'exposition ne s'affichent pas lorsque « **b u l b** » a été sélectionné.

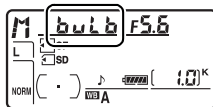

4 Appuyez sur le déclencheur jusqu'en fin de course.

Appuyez jusqu'en fin de course sur le déclencheur de l'appareil photo ou de la télécommande filaire. L'obturateur reste ouvert tant que le déclencheur est enfoncé.

5 Relâchez le déclencheur.

Retirez votre doigt du déclencheur pour enregistrer la photographie.



Vitesse d'obturation : 35 s ; ouverture : f/25



Mémorisation de l'exposition auto

Utilisez la fonction de mémorisation de l'exposition automatique pour recomposer des photos après avoir mesuré l'exposition.

1 Sélectionnez la mesure pondérée centrale ou la mesure spot (📖 102).

La mesure matricielle ne donnera pas les résultats attendus avec la mémorisation de l'exposition auto. Si vous utilisez la mesure pondérée centrale, sélectionnez le point AF central à l'aide du sélecteur multidirectionnel (📖 78).

Sélecteur du système de mesure

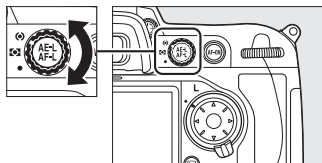

2 Mémorisez l'exposition.

Placez le sujet dans le point AF sélectionné et appuyez à mi-course sur le déclencheur. Tout en maintenant le déclencheur enfoncé à mi-course et en plaçant le sujet dans le point AF sélectionné, appuyez sur la commande **AE-L/AF-L** afin de mémoriser l'exposition (et d'effectuer la mise au point, sauf en mode de mise au point manuel). Vérifiez que l'indicateur de mise au point (●) apparaît dans le viseur.

Lorsque la mémorisation de l'exposition est activée, l'indicateur **AE-L** apparaît dans le viseur.

Déclencheur

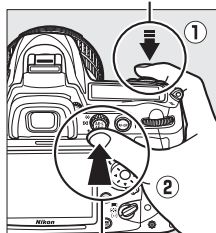

Commande de **AE-L/AF-L**



3 Recomposez la photo.

Tout en maintenant la commande **AE-L/AF-L** enfoncée, recadrez et prenez votre photo.

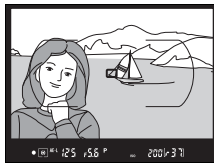

Zone mesurée

En mesure spot, l'exposition est verrouillée sur la valeur mesurée dans un rayon de 3 mm centré sur le point AF sélectionné. En mesure pondérée centrale, l'exposition est verrouillée sur la valeur mesurée dans un rayon de 8 mm centré sur le point AF sélectionné.



Réglage de la vitesse d'obturation et de l'ouverture

Lorsque la mémorisation de l'exposition est a été activée, les réglages suivants peuvent être modifiés sans altérer la valeur d'exposition mesurée :

Mode d'exposition	Réglage
P	Vitesse d'obturation et ouverture (décalage du programme ;  107)
S	Vitesse d'obturation
A	Ouverture

Vous pouvez vérifier les nouvelles valeurs dans le viseur et sur l'écran de contrôle. Veuillez remarquer que la méthode de mesure ne peut pas être modifiée lorsque la mémorisation de l'exposition a été activée (toute modification effectuée s'appliquera une fois la mémorisation désactivée).

Informations complémentaires

Si **Activée** a été sélectionné pour le réglage personnalisé c1 (**Mémo expo par déclencheur**,  273), l'exposition est mémorisée lorsque vous appuyez sur le déclencheur à mi-course. Pour plus d'informations sur la modification de la fonction de la commande **AE-L/AF-L**, reportez-vous au réglage personnalisé f7 (**Commande AE-L/AF-L**,  296).

Correction de l'exposition

La correction de l'exposition permet de modifier la valeur d'exposition proposée par l'appareil photo pour prendre des photos plus claires ou plus sombres.

En mode d'exposition *M*, seules les informations d'exposition indiquées par l'indicateur d'exposition sont modifiées ; la vitesse d'exposition et l'ouverture ne changent pas.

Pour choisir une valeur de correction d'exposition, appuyez sur la commande  et tournez la molette de commande principale jusqu'à ce que la valeur souhaitée s'affiche sur l'écran de contrôle ou dans le viseur.

Commande 

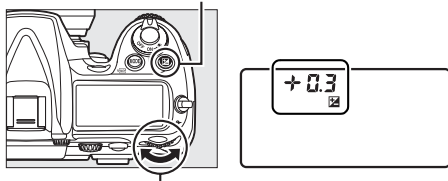

Molette de commande principale

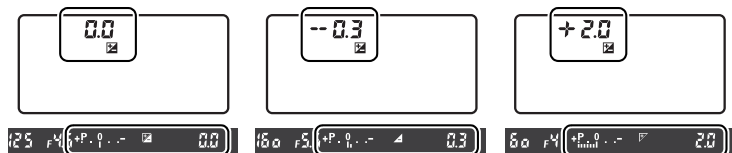

±0 IL
(commande 
enfoncée)

-0,3 IL

+2,0 IL

Vous pouvez définir une correction d'exposition comprise entre -5 IL (sous-exposition) et $+5$ IL (surexposition) par incréments de $1/3$ IL. De manière générale, choisissez une valeur positive pour éclairer le sujet, et une valeur négative pour l'assombrir.





-1 IL



Pas de correction
d'exposition



$+1$ IL

Aux valeurs autres que $\pm 0,0$, le 0 situé au centre des indicateurs d'exposition clignote et une icône  s'affiche sur l'écran de contrôle et dans le viseur, une fois la commande  relâchée. Vous pouvez vérifier la valeur actuelle de correction d'exposition indiquée par l'indicateur d'exposition en appuyant sur la commande .

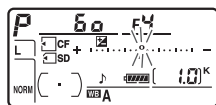



Vous pouvez rétablir l'exposition normale en définissant la correction d'exposition sur $\pm 0,0$. La correction d'exposition n'est pas réinitialisée lorsque l'appareil photo est mis hors tension.

Utilisation d'un flash

Lorsque vous utilisez un flash, la correction d'exposition s'effectue à la fois sur l'exposition de l'arrière-plan et l'intensité du flash.

Informations complémentaires

Pour plus d'informations sur le choix de la valeur des incréments lors du réglage de la correction d'exposition, reportez-vous au réglage personnalisé b3 (**Incrément correction expo.**,  270). Pour plus d'informations sur les différents réglages de correction d'exposition sans utiliser la commande , reportez-vous au réglage personnalisé b4 (**Correction d'exposition**,  271). Pour plus d'informations sur la variation automatique de l'exposition, de la balance des blancs ou du D-Lighting actif, reportez-vous à la page 120.

Bracketing

Le bracketing fait automatiquement varier légèrement l'exposition, l'intensité du flash, le D-Lighting Actif (ADL) ou la balance des blancs de chaque prise de vue, permettant d'obtenir plusieurs prises de vue du même sujet avec des paramètres d'exposition différents pour la valeur sélectionnée. Choisissez le bracketing lorsque l'exposition, le D-Lighting actif ou la balance des blancs s'avèrent difficile à régler et que vous ne disposez pas de suffisamment de temps pour vérifier les résultats et effectuer les réglages nécessaires à chaque prise de vue ou d'essayer plusieurs réglages différents pour le même sujet.

■ Bracketing de l'exposition et du flash

Pour faire varier automatiquement l'exposition et/ou l'intensité du flash sur une série de photos :

1 Sélectionnez le bracketing du flash ou de l'exposition.

Pour afficher les menus, appuyez sur la commande MENU. Sélectionnez le réglage personnalisé e5 (Réglage du bracketing auto.) dans le menu des réglages personnalisés, mettez en surbrillance une option et appuyez sur OK.

Choisissez **Exposition & flash** pour faire varier à la fois l'exposition et l'intensité du flash, **Exposition seulement** pour faire varier l'exposition uniquement, ou **Flash seulement** pour ne faire varier que l'intensité du flash.

Commande MENU

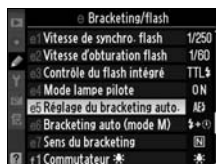
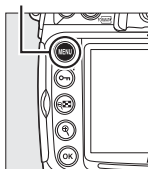

2 Choisissez le nombre de prises de vue.

Tout en maintenant enfoncée la commande **Fn**, tournez la molette de commande principale pour choisir le nombre de prises de vue dans la séquence de bracketing. Le nombre de prises de vue s'affiche sur l'écran de contrôle.

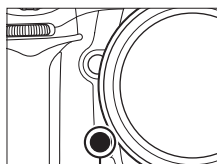

Commande **Fn**

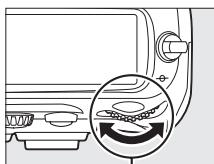

Molette de commande principale

Nombre de prises de vue

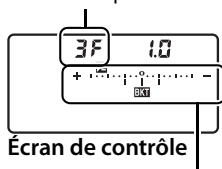



Écran de contrôle

Indicateur du bracketing de l'exposition et du flash

Aux valeurs autres que zéro, une icône **BKT**, ainsi que l'indicateur de bracketing de l'exposition et du flash, apparaissent sur l'écran de contrôle, et une icône **☑** clignote dans le viseur et sur l'écran de contrôle.



Informations complémentaires

Vous pouvez modifier les réglages du bracketing grâce à la commande **Fn** (réglage par défaut, reportez-vous au réglage personnalisé f5, **Action commande Fn**,  292), la commande d'aperçu de profondeur de champ (réglage personnalisé f6, **Régler commande d'aperçu**,  296), ou la commande **AE-L/AF-L** (réglage personnalisé f7, **Commande AE-L/AF-L**,  296). Notez qu'il est impossible de combiner certaines options de « sollicitation de commande » avec des options « + molette ». Les explications suivantes supposent que le bracketing est associé à la commande **Fn**.

3 Sélectionnez un incrément d'exposition.

Tout en appuyant sur la commande **Fn**, tournez la molette de commande secondaire pour choisir la valeur d'incrément de l'exposition.

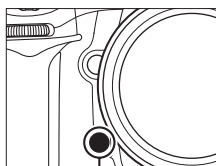

Commande **Fn**

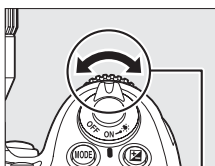

Molette de commande
secondaire

Incrément d'exposition

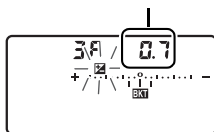

Écran de contrôle

Par défaut, vous pouvez choisir une valeur d'incrément de l'exposition entre $\frac{1}{3}$, $\frac{2}{3}$ et 1 IL. Les programmes de bracketing avec un incrément d' $\frac{1}{3}$ IL sont répertoriés ci-dessous.

Affichage de l'écran de contrôle	Nb. de prises de vue	Sens du bracketing (IL)
0F 0.3 + 0 -	0	0
+ 3F 0.3 + ii -	3	+0,3/0/+0,7
-- 3F 0.3 + i -	3	-0,3/-0,7/0
+ 2F 0.3 + ii -	2	0/+0,3
-- 2F 0.3 + i -	2	0/-0,3
3F 0.3 + ii -	3	0/-0,3/+0,3
5F 0.3 + iii -	5	0/-0,7/-0,3/+0,3/+0,7
7F 0.3 + ii -	7	0/-1,0/-0,7/-0,3/+0,3/ +0,7/+1,0
9F 0.3 + iii -	9	0/-1,3/-1,0/-0,7/-0,3/ +0,3/+0,7/+1,0/+1,3

Informations complémentaires

Pour plus d'informations sur la sélection de la valeur d'incrément de l'exposition, reportez-vous au réglage personnalisé b2 (**Incrément de l'exposition**, □ 270).

Pour plus d'informations sur la sélection de l'ordre de priorité dans lequel le bracketing est effectué, reportez-vous au réglage personnalisé e7 (**Sens du bracketing**, □ 290).

4 Cadrez, effectuez la mise au point et prenez la photo.



L'appareil photo fait varier l'exposition et/ou l'intensité du flash à chaque prise de vue, en fonction du programme de bracketing sélectionné. Les modifications apportées à l'exposition s'ajoutent à celles effectuées avec la correction de l'exposition (voir page 118), permettant ainsi d'obtenir des valeurs de correction d'exposition supérieures à 5 IL.

Lorsque le bracketing a été activé, un indicateur d'avancement du bracketing apparaît sur l'écran de contrôle. Après chaque prise de vue, une barre disparaît de l'indicateur.

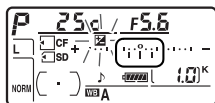

No de prises de vue : 3 ;
incrément : 0,7

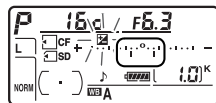

Affichage après la première
prise de vue



Incrément
d'exposition :
0 IL



Incrément
d'exposition :
-1 IL



Incrément
d'exposition :
+1 IL



■ Annulation du bracketing

Pour annuler le bracketing, appuyez sur la commande **Fn** et tournez la molette de commande principale jusqu'à ce que le nombre de prises de vue de la séquence de bracketing soit égal à zéro (0F) et que **BRK** ait disparu de l'écran de contrôle. Le dernier programme utilisé sera restauré à la prochaine activation du bracketing. Vous pouvez également annuler le bracketing en effectuant une réinitialisation par deux commandes (□ 182), bien que, dans ce cas, le programme de bracketing ne sera pas restauré à la prochaine activation du bracketing.

Bracketing de l'exposition et du flash

En modes Continu basse vitesse et Continu haute vitesse, la prise de vue s'arrête une fois que le nombre de prises de vue spécifié dans le programme de bracketing a été réalisé. La prise de vue reprend lorsque vous appuyez à nouveau sur le déclencheur. Dans les autres modes, une seule photo est prise à chaque sollicitation du déclencheur.

Si la carte mémoire est pleine avant que toutes les photos de la séquence n'aient été prises, vous pouvez reprendre la prise de vue à partir de la photo suivante, après avoir remplacé la carte mémoire ou supprimé quelques photos de façon à libérer de l'espace. Si vous mettez l'appareil photo hors tension avant la fin de la séquence, le bracketing reprendra à partir de la prise de vue suivante lorsque vous mettez l'appareil sous tension.

Bracketing de l'exposition

L'appareil photo modifie l'exposition en faisant varier la vitesse d'obturation et l'ouverture (auto programmé), l'ouverture (auto à priorité vitesse) ou la vitesse d'obturation (auto à priorité ouverture, mode d'exposition manuelle). Si **Activé** a été sélectionné pour l'option **Réglage de la sensibilité ISO > Contrôle auto sensibilité ISO** dans les modes **P**, **S** et **A**, l'appareil photo fait varier automatiquement la sensibilité ISO de façon à obtenir une exposition optimale lorsque les limites du système d'exposition de l'appareil ont été dépassées. Vous pouvez utiliser le réglage personnalisé **e6 (Bracketing auto (mode M)**, □ 290) pour changer la méthode de bracketing de l'exposition et du flash de l'appareil photo en mode d'exposition manuel. Vous pouvez effectuer le bracketing en faisant varier l'intensité du flash avec la vitesse d'obturation et/ou l'ouverture, ou en faisant varier uniquement l'intensité du flash.

■ Bracketing de la balance des blancs

L'appareil photo crée plusieurs copies de chaque photo, en utilisant une balance des blancs différente pour chaque copie. Pour plus d'informations sur la balance des blancs, reportez-vous à la page 133.

1 Sélectionnez le bracketing de la balance des blancs.

Choisissez l'option **Bracketing balance des blancs** pour le réglage personnalisé e5 **Réglage bracketing auto**.



2 Choisissez le nombre de prises de vue.

Tout en maintenant enfoncée la commande **Fn**, tournez la molette de commande principale pour choisir le nombre de prises de vue dans la séquence de bracketing. Le nombre de prises de vue s'affiche sur l'écran de contrôle.

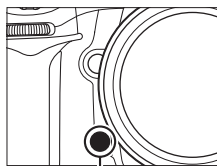

Commande Fn

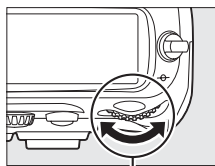

Molette de commande principale

Nombre de prises de vue

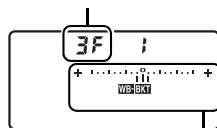

Écran de contrôle

Indicateur de bracketing de la balance des blancs

Aux valeurs autres que zéro, une icône **WB-BKT** et l'indicateur de bracketing de la balance des blancs apparaissent sur l'écran de contrôle.

3 Sélectionnez un incrément de balance des blancs.

Tout en appuyant sur la commande **Fn**, tournez la molette de commande secondaire pour choisir une valeur de balance des blancs. Chaque incrément équivaut environ à 5 mired.

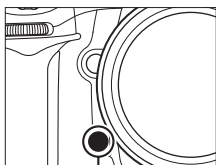

Commande Fn

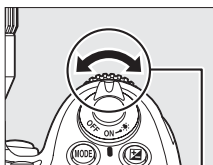

Molette de commande secondaire

Incrément de balance des blancs

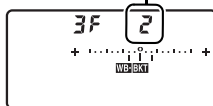

Écran de contrôle

Choisissez un incrément égal à 1 (5 mired), 2 (10 mired) ou 3 (15 mired). Les valeurs **B** plus élevées correspondent à une dominante bleue plus accentuée, alors que les valeurs **A** plus élevées signifient une dominante ambre plus marquée (☐ 138). Les programmes de bracketing avec un incrément d'1 IL sont répertoriés ci-dessous.

Affichage de l'écran de contrôle	Nb. de prises de vue	Incrément de balance des blancs	Sens du bracketing (IL)
0F +.....0.....+	0	1	0
b3F +.....iii.....+	3	1 B	1 B / 0 / 2 B
A3F +.....vii.....+	3	1 A	1 A / 2 A / 0
b2F +.....ii.....+	2	1 B	0 / 1 B
A2F +.....i.....+	2	1 A	0 / 1 A
3F +.....iiii.....+	3	1 A, 1 B	0 / 1 A / 1 B
5F +.....vii.....+	5	1 A, 1 B	0 / 2 A / 1 A / 1 B / 2 B
7F +.....iiiiii.....+	7	1 A, 1 B	0 / 3 A / 2 A / 1 A / 1 B / 2 B / 3 B
9F +.....iiiiiii.....+	9	1 A, 1 B	0 / 4 A / 3 A / 2 A / 1 A / 1 B / 2 B / 3 B / 4 B

Informations complémentaires

Pour voir la définition du terme « mired », reportez-vous à la page 139.

4 Cadrez, effectuez la mise au point et prenez la photo.



Chaque prise de vue est traitée de façon à créer le nombre de copies spécifié dans le programme de bracketing ; chaque copie présentera une balance des blancs différente. Les modifications apportées à la balance des blancs s'ajoutent au réglage de la balance des blancs effectué à l'aide du réglage précis de la balance des blancs.

Si le nombre de prises de vue spécifié dans le programme de bracketing est supérieur au nombre d'expositions restantes, les compteurs de vues de l'écran de contrôle et du viseur clignotent et le déclenchement est désactivé. La prise de vue peut commencer dès qu'une nouvelle carte mémoire a été insérée.

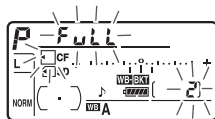

■ ■ Annulation du bracketing

Pour annuler le bracketing, appuyez sur la commande **Fn** et tournez la molette de commande principale jusqu'à ce que le nombre de prises de vue de la séquence de bracketing soit égal à zéro (0 **F**) et que **WB/BKT** ait disparu de l'écran de contrôle. Le dernier programme utilisé sera restauré à la prochaine activation du bracketing. Vous pouvez également annuler le bracketing en effectuant une réinitialisation par deux commandes (☐ 182), bien que, dans ce cas, le programme de bracketing ne soit pas restauré à la prochaine activation du bracketing.



Bracketing de la balance des blancs

Le bracketing de la balance des blancs n'est pas disponible avec une qualité d'image NEF (RAW). Sélectionner **NEF (RAW)**, **NEF (RAW)+JPEG fine**, **NEF (RAW)+JPEG normal** ou **NEF (RAW)+JPEG basic** annule le bracketing de la balance des blancs.

Le bracketing de la balance des blancs n'affecte que la température de la couleur (l'axe ambre-bleu dans l'affichage précis de la balance des blancs, ☐ 138). Aucun réglage n'est effectué sur l'axe vert-magenta.

En mode Retardateur (☐ 91), le nombre de copies spécifié dans le programme de balance des blancs est créé à chaque sollicitation du déclencheur.

Si vous mettez l'appareil photo hors tension alors que le voyant d'accès à la carte mémoire est allumé, l'appareil s'éteint uniquement lorsque toutes les photos de la séquence ont été enregistrées.

■ Bracketing D-Lighting actif

L'appareil photo fait varier le D-Lighting actif sur une série d'expositions. Pour plus d'informations sur le D-Lighting actif, reportez-vous à la page 164.

1 Sélectionnez le bracketing D-Lighting actif.

Choisissez l'option **Bracketing D-Lighting actif** pour le réglage personnalisé e5 **Réglage du bracketing auto.**



2 Choisissez le nombre de prises de vue.

Tout en maintenant enfoncée la commande **Fn**, tournez la molette de commande principale pour choisir le nombre de prises de vue dans la séquence de bracketing. Le nombre de prises de vue s'affiche sur l'écran de contrôle.

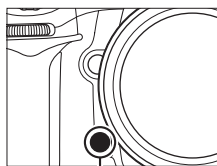

Commande Fn

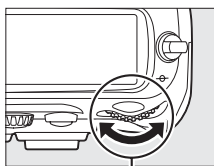

Molette de commande principale

Nombre de prises de vue

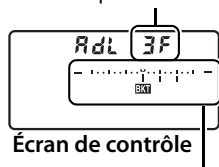

Écran de contrôle

Indicateur de bracketing D-Lighting actif

Aux valeurs autres que zéro, une icône **A dL** et l'indicateur de bracketing D-Lighting actif apparaissent sur l'écran de contrôle. Choisissez deux prises de vue pour prendre une photo avec le D-Lighting désactivé et une autre photo selon une valeur sélectionnée. Choisissez de trois à cinq prises de vues pour prendre une série de photos avec le D-Lighting actif réglé sur **Désactivé, Faible** et **Normal** (trois prises de vues), **Désactivé, Faible, Normal** et **Élevé** (quatre prises de vues), ou **Désactivé, Faible, Normal, Élevé** et **Très élevé** (cinq prises de vues). Si vous choisissez plus de deux prises de vues, passez à l'étape 4.

3 Sélectionnez D-Lighting actif.

Tout en appuyant sur la commande **Fn**, tournez la molette de commande secondaire pour choisir D-Lighting actif.

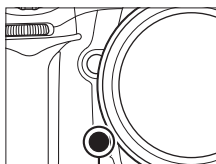



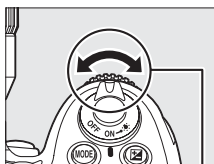







Commande **Fn**

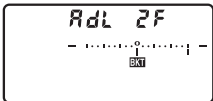

Molette de commande secondaire

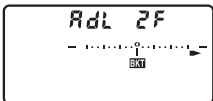
D-Lighting actif s'affiche sur l'écran de contrôle.

Affichage de l'écran de contrôle	D-Lighting actif
	 AUTO Automatique
	 L Faible
	 N Normal
	 H Élevée
	 H+ Très élevée

4 Cadrez, effectuez la mise au point et prenez la photo.



L'appareil photo fait varier le D-Lighting actif à chaque prise de vue, en fonction du programme de bracketing sélectionné. Lorsque le bracketing a été activé, un indicateur d'avancement du bracketing apparaît sur l'écran de contrôle. Après chaque prise de vue, une barre disparaît de l'indicateur.



■ ■ **Annulation du bracketing**

Pour annuler le bracketing, appuyez sur la commande **Fn** et tournez la molette de commande principale jusqu'à ce que le nombre de prises de vue de la séquence de bracketing soit égal à zéro. Le dernier programme utilisé sera restauré à la prochaine activation du bracketing. Vous pouvez également annuler le bracketing en effectuant une réinitialisation par deux commandes (☞ 182), bien que, dans ce cas, le programme de bracketing ne sera pas restauré à la prochaine activation du bracketing.



Bracketing D-Lighting actif

En modes Continu basse vitesse et Continu haute vitesse, la prise de vue s'arrête une fois que le nombre de prises de vue spécifié dans le programme de bracketing a été réalisé. La prise de vue reprend lorsque vous appuyez à nouveau sur le déclencheur. Dans les autres modes, une seule photo est prise à chaque sollicitation du déclencheur.

Si la carte mémoire est pleine avant que toutes les photos de la séquence n'aient été prises, vous pouvez reprendre la prise de vue à partir de la photo suivante, après avoir remplacé la carte mémoire ou supprimé quelques photos de façon à libérer de l'espace. Si vous mettez l'appareil photo hors tension avant la fin de la séquence, le bracketing reprendra à partir de la prise de vue suivante lorsque vous mettrez l'appareil sous tension.



Balance des blancs

– *Conservation des couleurs réelles*

La couleur de la lumière réfléchiée par un objet varie en fonction de la couleur de la source lumineuse. Le cerveau humain est capable de s'adapter aux modifications de couleur de la source lumineuse, les objets blancs apparaissant blancs qu'ils soient vus dans l'ombre, sous la lumière directe du soleil ou sous un éclairage incandescent. Contrairement à la pellicule utilisée dans les appareils photo argentiques, les appareils photo numériques peuvent imiter cet ajustement en traitant les images en fonction de la couleur de la source lumineuse. Il s'agit de la « balance des blancs ». Ce chapitre aborde le réglage de la balance des blancs.

Options de balance des blancs	134
Réglage précis de la balance des blancs	137
Choix d'une température de couleur	141
Pré-réglage manuel	142



Options de balance des blancs

Pour obtenir des couleurs naturelles, choisissez un réglage de balance des blancs qui corresponde à la source lumineuse avant la prise de vue. Les options suivantes sont disponibles :

Option	Température de couleur*	Description
AUTO Automatique	3500–8000 K	La balance des blancs est ajustée automatiquement. Pour obtenir de meilleurs résultats, utilisez un objectif de type G ou D. Si le flash intégré ou le flash en option se déclenche, les résultats du flash sont ajustés.
 Incandescent	3000 K	Pour les éclairages incandescents.
 Fluorescent		Pour :
Lampes à vapeur de sodium	2700 K	• Éclairage à vapeur de sodium (établissements sportifs).
Fluoresc. blanches chaudes	3000 K	• Lumières fluorescentes blanches chaudes.
Fluorescentes blanches	3700 K	• Lumières fluorescentes blanches.
Fluoresc. blanches froides	4200 K	• Lumières fluorescentes blanches froides.
Fluoresc. blanches diurnes	5000 K	• Lumières fluorescentes blanches de la lumière du jour.
Fluorescentes lumière diurne	6500 K	• Lumières fluorescentes de la lumière du jour.
Vapeur mercure haute temp.	7200 K	• Sources lumineuses à température de couleur élevée (par exemple, les lampes à vapeur de mercure).
 Ensoleillé	5200 K	Pour les sujets exposés à la lumière directe du soleil.
 Flash	5400 K	Pour le flash intégré ou optionnel.
 Nuageux	6000 K	Pour la lumière du jour, sous un ciel nuageux.
 Ombre	8000 K	Pour la lumière du jour, lorsque les sujets sont dans l'ombre.
 Choisir température couleur	2500–10 000 K	Choisissez la température de couleur parmi une liste de valeurs (☐ 141).
PRE Pré-réglage manuel	—	Utilisez un sujet, une source lumineuse ou une photo existante comme référence pour la balance des blancs (☐ 142).

* Toutes les valeurs sont approximatives. Réglage précis sur 0.

La balance des blancs automatique est recommandée avec la plupart des sources lumineuses. Si le résultat souhaité ne peut être obtenu avec la balance des blancs automatique, choisissez une option dans la liste ci-dessus ou utilisez le pré-réglage manuel.

Pour sélectionner la balance des blancs, appuyez sur la commande **WB** et tournez la molette de commande principale jusqu'à ce que le réglage souhaité s'affiche sur l'écran de contrôle.

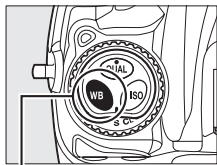

Commande WB

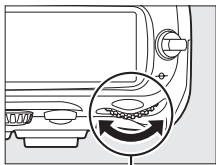

Molette de commande principale

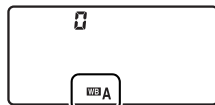

Écran de contrôle

Menu Balance des blancs

La balance des blancs peut également être réglée à l'aide de l'option **Balance des blancs** du menu de prise de vue (☞ 253).

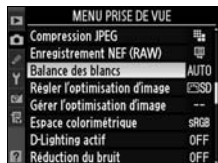

(Fluorescent)

Sélectionner l'option  (fluorescent) avec la commande **WB** et la molette de commande principale permet de définir le type d'ampoule choisi pour l'option **Fluorescent** dans le menu de la balance des blancs (☞ 253).

Éclairage au flash de studio

La balance automatique des blancs risque de ne pas produire les résultats souhaités avec des flashes de studio puissants. Utilisez le blanc mesuré ou réglez la balance des blancs sur **Flash** et utilisez le réglage précis pour définir la balance des blancs.

Informations complémentaires

Lorsque l'option **Bracketing balance des blancs** a été sélectionnée pour le réglage personnalisé e5 (**Réglage du bracketing auto.**, ☞ 289), l'appareil photo crée plusieurs images à chaque sollicitation du déclencheur. La balance des blancs varie à chaque image, encadrant (« bracketing ») la valeur actuellement sélectionnée pour la balance des blancs. Pour plus d'informations, reportez-vous à la page 120.

Température de couleur

La perception de la couleur d'une source lumineuse varie selon le spectateur et en fonction d'autres conditions. La température de couleur est une mesure objective de la couleur d'une source lumineuse, définie par référence à la température à laquelle un objet devrait être chauffé pour émettre de la lumière possédant les mêmes longueurs d'onde. Alors que les sources lumineuses possédant une température de couleur située entre 5000 et 5500 K apparaissent blanches, les sources de lumière possédant une température de couleur plus basse, telles que les ampoules à lumière incandescente, apparaissent légèrement jaunes ou rouges. Les sources lumineuses possédant une température de couleur plus élevée apparaissent comme teintées de bleu.

Réglage précis de la balance des blancs

La balance des blancs peut être réglée de manière précise pour compenser les variations de couleur de la source lumineuse ou introduire une forte dominante de couleur dans l'image. Vous pouvez effectuer un réglage précis de la balance des blancs à l'aide de l'option **Balance des blancs** du menu de prise de vue, ou en appuyant sur la commande **WB** et en tournant la molette de commande secondaire.

■ ■ Le menu de balance des blancs

1 Sélectionnez une option de balance des blancs.

Pour afficher les menus, appuyez sur la commande **MENU**. Sélectionnez

Balance des blancs dans le menu de prise de vue, puis mettez en surbrillance une option de balance des blancs et appuyez sur ►. Si une option autre que **Fluorescent**, **Choisir température couleur**, ou **Pré-réglage manuel** est sélectionnée, passez à l'étape 2. Si **Fluorescent** est sélectionné, mettez un type d'éclairage en surbrillance et appuyez sur ►. Si l'option **Choisir température couleur** est sélectionnée, mettez une température de couleur en surbrillance et appuyez sur ►. Si l'option **Pré-réglage manuel** est sélectionnée, choisissez un pré-réglage comme décrit à la page 150 avant de continuer.

Commande MENU

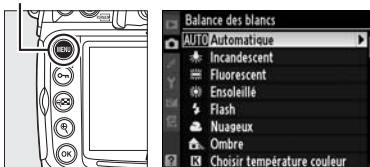

2 Effectuez un réglage précis de la balance des blancs.

Utilisez le sélecteur multidirectionnel pour effectuer un réglage précis de la balance des blancs. La balance des blancs peut être réglée avec précision sur l'axe ambre (A)–bleu (B) et l'axe vert (G)–magenta (M). L'axe horizontal (ambre-bleu) correspond à la température de couleur, chaque incrément équivalant à environ 5 mired. L'axe vertical (vert-magenta) produit des effets similaires à ceux des filtres de compensation des couleurs (CC) correspondants.

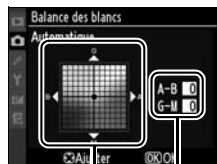

Coordonnées Réglage

Accentuer la dominante
verte

↑

↓
Accentuer la dominante
magenta

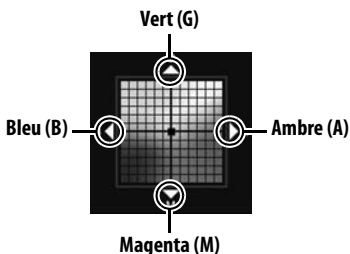

←
Accentuer
la dominante
bleue

→
Accentuer
la dominante
ambre

3 Appuyez sur **OK**.

Appuyez sur **OK** pour enregistrer les réglages et revenir au menu Prise de vue. Si la balance des blancs a été réglée avec précision sur l'axe A-B, une icône **◀▶** s'affiche sur l'écran de contrôle.

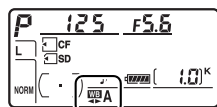

Réglage précis de la balance des blancs

Les couleurs présentes sur les axes de réglage précis sont des couleurs relatives et non absolues. Par exemple, si vous déplacez le curseur vers **B** (bleu) alors qu'un réglage introduisant une touche « chaude » tel que  (incandescent) a été sélectionné pour la balance des blancs, les photos auront un rendu légèrement plus froid mais ne seront pas bleues pour autant.

Réglage précis de la température de couleur

Si l'option **Choisir température couleur** est sélectionnée, vous pouvez voir la température de couleur tout en affinant le réglage de la balance des blancs.



« Mired »

Toute modification déterminée de la température de couleur produit une variation de couleur plus importante à des températures basses qu'à des températures hautes. Par exemple, une modification de 1000 K à 3000 K entraîne un changement de couleur beaucoup plus sensible qu'une modification équivalente à 6000 K. Le mired, calculé en multipliant l'inverse de la température de couleur par 10^6 , est une mesure de température de couleur qui prend en compte cette variation et qui, de ce fait, est utilisée dans les filtres de compensation de température de couleur. Ex. :

- 4000 K–3000 K (différence de 1000 K) = 83 mired
- 7000 K–6000 K (différence de 1000 K) = 24 mired

■ La commande WB

Pour tout autre réglage que **☑ (Choisir température couleur)** et **PRE (Pré-réglage manuel)**, vous pouvez utiliser la commande **WB** pour affiner le réglage de la balance des blancs sur l'axe ambre (A)–bleu (B) (☐ 138 ; pour affiner le réglage de la balance des blancs lorsque **☑** ou **PRE** a été sélectionné, utilisez le menu de prise de vue comme décrit à la page 137). Six réglages sont disponibles dans les deux directions ; chaque incrément est équivalent à environ 5 mired (☐ 139). Appuyez sur la commande **WB** et tournez la molette de commande secondaire jusqu'à ce que la valeur souhaitée s'affiche sur l'écran de contrôle. Tournez la molette secondaire vers la gauche pour obtenir une dominante ambre (A) plus prononcée. Tournez la molette secondaire vers la droite pour obtenir une dominante bleue (B) plus prononcée. Aux valeurs autres que 0, une icône ◀▶ apparaît sur l'écran de contrôle.

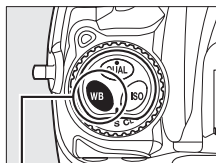

Commande WB

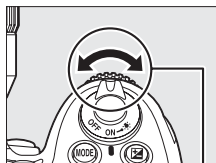

Molette de commande
secondaire

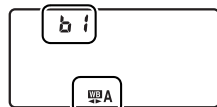

Écran de contrôle

Choix d'une température de couleur

Si l'option **WB** (Choisir température couleur) est sélectionnée pour la balance des blancs, vous pouvez sélectionner la température de couleur en appuyant sur la commande **WB** et en tournant la molette secondaire. La température de couleur s'affiche sur l'écran de contrôle :

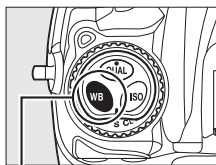

Commande WB

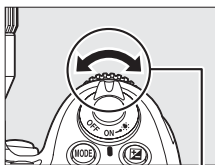

Molette de commande
secondaire

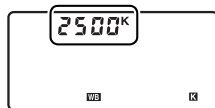

Écran de contrôle

Choix de la température de couleur

Veillez remarquer que vous n'obtiendrez pas les résultats souhaités avec un éclairage au flash ou fluorescent. Choisissez l'option **Flash** ou **Fluorescent** pour ces sources. Avec d'autres sources lumineuses, effectuez une prise de vue test pour déterminer si la valeur sélectionnée convient.

Menu de balance des blancs

Vous pouvez également sélectionner la température de couleur dans le menu de balance des blancs. Veillez remarquer que la température de couleur sélectionnée avec la commande **WB** et la molette de commande secondaire prévaut sur la valeur sélectionnée dans le menu de balance des blancs.

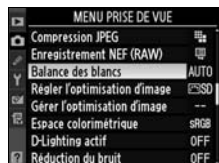

Pré-réglage manuel

Le pré-réglage manuel permet d'enregistrer et de réutiliser des réglages de balance des blancs personnalisés pour les prises de vue avec des éclairages mixtes ou pour compenser des sources lumineuses à forte dominante de couleur. Vous pouvez utiliser deux méthodes différentes pour régler la balance des blancs :

Méthode	Description
Mesure directe	Un objet de couleur neutre, gris ou blanc, est placé dans les conditions d'éclairage qui seront utilisées pour la photo finale et la balance des blancs est mesurée par l'appareil photo (☐ 144).
Copie à partir d'une photo existante	La balance des blancs est copiée à partir d'une photo de la carte mémoire (☐ 148).

L'appareil photo peut stocker jusqu'à cinq valeurs de pré-réglage de la balance des blancs (de d-0 à d-4). Vous pouvez ajouter une légende à tout pré-réglage de balance des blancs (☞ 152).

d-0

Mémorise la dernière valeur mesurée pour la balance des blancs (☞ 144). Cette mesure est écrasée lorsqu'une nouvelle valeur est mesurée.



d-1 à d-4

Mémorisent les valeurs copiées depuis d-0 (☞ 147).

Mémorisent les valeurs copiées à partir d'images enregistrées sur la carte mémoire (☞ 148).

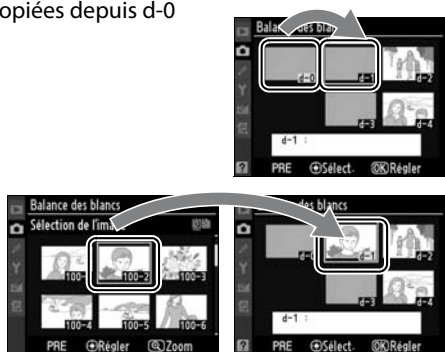

Pré-réglages de balance des blancs

Les modifications apportées aux pré-réglages de balance des blancs s'appliquent à tous les jeux de réglages de prise de vue (☞ 254). Une boîte de dialogue de confirmation s'affiche si l'utilisateur tente de modifier un pré-réglage de balance des blancs créé dans un autre jeu de réglages de prise de vue (aucun message d'avertissement ne s'affiche pour le pré-réglage d-0).

■ Mesure d'une valeur de balance des blancs

1 Éclairez un objet de référence.

Placez un objet de couleur neutre, gris ou blanc, dans les conditions d'éclairage qui seront utilisées pour la photo finale. Dans les conditions de studio, une charte de gris standard peut être utilisée comme objet de référence. Veuillez remarquer que l'exposition augmente automatiquement d'1 IL pendant la mesure de la balance des blancs ; en mode d'exposition **M**, ajustez l'exposition de façon à ce que l'indicateur d'exposition indique ± 0 (☐ 113).

2 Réglez la balance des blancs sur PRE (Pré-réglage manuel).

Appuyez sur la commande **WB** et tournez la molette de commande principale jusqu'à ce que **PRE** s'affiche sur l'écran de contrôle.

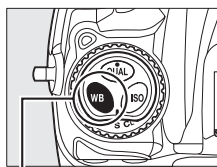

Commande WB

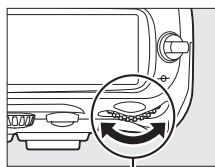

Molette de commande principale

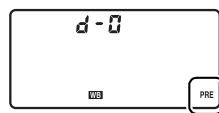

Écran de contrôle

3 Sélectionnez le mode de mesure directe.

Relâchez brièvement la commande **WB**, puis appuyez de nouveau sur cette commande jusqu'à ce que l'icône **PRE** de l'écran de contrôle se mette à clignoter. **PRE** clignote aussi sur l'écran de contrôle et dans le viseur. Les affichages clignotent pendant environ six secondes.

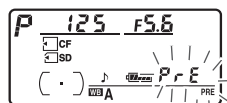

Écran de contrôle



Viseur

4 Mesurez la balance des blancs.



Avant que les indicateurs cessent de clignoter, cadrez l'objet de référence de manière à ce qu'il remplisse le viseur, puis appuyez sur le déclencheur jusqu'en fin de course. L'appareil photo mesure une valeur pour la balance des blancs et la mémorise dans le pré-réglage d-0. Les photos ne seront pas enregistrées ; la balance des blancs peut être mesurée avec précision même si la mise au point n'a pas été effectuée.

5 Vérifiez le résultat.

Si l'appareil photo a pu mesurer une valeur pour la balance des blancs, **Good** clignote pendant environ six secondes sur l'écran de contrôle, tandis que **ūd** clignote dans le viseur.

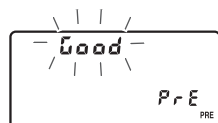

Écran de contrôle



Viseur

Dans des conditions d'éclairage trop sombres ou trop lumineuses, l'appareil photo risque de ne pas parvenir à mesurer la balance des blancs. **no ūd** apparaît et se met à clignoter sur l'écran de contrôle et dans le viseur pendant environ six secondes. Appuyez sur le déclencheur à mi-course pour revenir à l'étape 4 et mesurez de nouveau la balance des blancs.

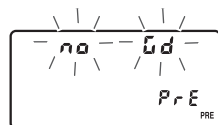

Écran de contrôle



Viseur

6 Sélectionnez le pré-réglage d-0.

Si vous voulez utiliser la nouvelle valeur de pré-réglage de la balance des blancs immédiatement, sélectionnez le pré-réglage d-0 en appuyant sur la commande **WB** et en tournant la molette de commande secondaire jusqu'à ce que d-0 s'affiche sur l'écran de contrôle.

☑ Mode de mesure directe

Si aucune opération n'est exécutée pendant que les affichages clignotent, le mode de mesure directe se termine dans le délai sélectionné au réglage personnalisé c2 (**Délai arrêt mesure auto.**, ☞ 273).

✎ Pré-réglage d-0

La nouvelle valeur de balance des blancs est mémorisée dans le pré-réglage d-0 et remplace automatiquement la valeur précédente (aucune boîte de dialogue de confirmation n'est affichée). Une imagerie s'affiche dans la liste des pré-réglages de balance des blancs (☞ 147).



Pour utiliser la nouvelle valeur de balance des blancs, sélectionnez le pré-réglage d-0 (si aucune valeur n'a été mesurée pour la balance des blancs avant que vous ne sélectionniez d-0, la balance des blancs est réglée sur une température de couleur de 5200 K, identique à la valeur de la fonction **Ensoleillé**). La nouvelle valeur de balance des blancs est mémorisée dans le réglage d-0 jusqu'à ce qu'une nouvelle mesure soit réalisée. En copiant le pré-réglage d-0 dans l'un des autres pré-réglages avant de réaliser une nouvelle mesure de balance des blancs, vous pouvez mémoriser jusqu'à cinq valeurs de balance des blancs (☞ 147).

■ Copie de la balance des blancs mesurée de d-0 vers pré-réglages d-1 à d-4

Suivez la procédure décrite ci-dessous pour copier une valeur mesurée de balance des blancs de d-0 vers l'un des autres pré-réglages (de d-1 à d-4).

1 Sélectionnez PRE (Pré-réglage manuel).

Appuyez sur la commande MENU et sélectionnez **Balance des blancs** dans le menu de prise de vue. Mettez **Pré-réglage manuel** en surbrillance et appuyez sur ►.

Commande MENU

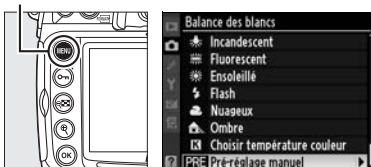

2 Sélectionnez une destination.

Mettez en surbrillance le pré-réglage de destination (de d-1 à d-4) et appuyez sur le bouton central du sélecteur multidirectionnel.



3 Copiez d-0 vers le pré-réglage sélectionné.

Mettez en surbrillance **Copier d-0** et appuyez sur OK. Si un commentaire a été associé à d-0 (☞ 152), il sera copié dans celui du pré-réglage sélectionné.



■ Copie de la balance des blancs à partir d'une photo (de d-1 à d-4 uniquement)

Suivez la procédure décrite ci-dessous pour copier une valeur de balance des blancs à partir d'une photo existante vers un pré-réglage sélectionné (de d-1 à d-4 uniquement). Les valeurs de balance des blancs existantes ne peuvent pas être copiées vers le pré-réglage d-0.

1 Sélectionnez PRE (Pré-réglage manuel).

Mettez en surbrillance
Pré-réglage manuel dans le
menu de balance des blancs
et appuyez sur ►.



2 Sélectionnez une destination.

Mettez en surbrillance le
pré-réglage de destination (de
d-1 à d-4) et appuyez sur le
bouton central du sélecteur multidirectionnel.



3 Sélectionnez Sélection de l'image.

Mettez en surbrillance
Sélection de l'image et
appuyez sur ►.



4 Mettez en surbrillance une image source.

Mettez en surbrillance l'image source.



Pour voir la photo mise en surbrillance en mode plein écran, maintenez la commande  enfoncée.

Commande 

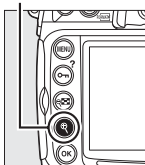

Pour voir les images dans d'autres emplacements, appuyez sur  et sélectionnez la carte et le dossier désirés (📖 217).

Commande 

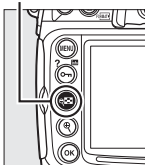



5 Copiez la balance des blancs.

Appuyez sur le bouton central du sélecteur multidirectionnel pour copier la valeur de balance des blancs de la photo mise en surbrillance vers le pré-réglage sélectionné. Si la photo mise en surbrillance est accompagnée d'un commentaire (📖 303), celui-ci sera copié dans les commentaires du pré-réglage sélectionné.



Choix d'un pré-réglage de balance des blancs

Appuyez sur  pour mettre en surbrillance le pré-réglage de balance des blancs actuel (de d-0 à d-4) et appuyez sur  pour sélectionner un autre pré-réglage.



■ Sélection d'un pré-réglage de mesure des blancs

Pour attribuer une valeur pré-réglée à la balance des blancs :

1 Sélectionnez PRE (Pré-réglage manuel).

Mettez en surbrillance **Pré-réglage manuel** dans le menu de balance des blancs et appuyez sur ►.

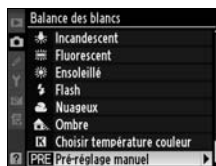

2 Sélectionnez un pré-réglage.

Mettez en surbrillance le pré-réglage désiré et appuyez sur le bouton central du sélecteur multidirectionnel. Pour sélectionner le pré-réglage mis en surbrillance et afficher le menu de réglage précis (📖 138) sans réaliser l'étape suivante, appuyez sur **OK** au lieu d'appuyer sur le bouton central du sélecteur multidirectionnel.



3 Sélectionnez Régler.

Mettez **Régler** en surbrillance et appuyez sur ►. Le menu d'affinage du pré-réglage de balance des blancs sélectionné s'affiche (📖 138).



Sélection d'un pré-réglage de balance des blancs : la commande **WB**

Avec un réglage de **PRE (Pré-réglage manuel)**, vous pouvez également sélectionner les pré-réglages en appuyant sur la commande **WB** et en tournant la molette secondaire. Le pré-réglage actuel s'affiche sur l'écran de contrôle lorsque la commande **WB** est maintenue enfoncée.

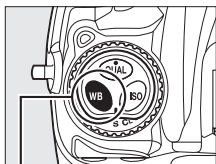

Commande **WB**

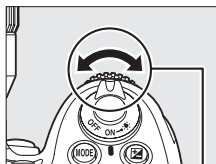

Molette de commande
secondaire

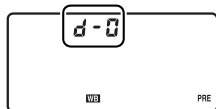

Écran de contrôle

■ Saisie d'un commentaire

Suivez la procédure décrite ci-dessous pour entrer un commentaire descriptif, pouvant contenir jusqu'à trente-six caractères, pour un pré-réglage de balance des blancs sélectionné.

1 Sélectionnez PRE (Pré-réglage manuel).

Mettez en surbrillance **Pré-réglage manuel** dans le menu de balance des blancs et appuyez sur ►.



2 Sélectionnez un pré-réglage.

Mettez en surbrillance le pré-réglage désiré et appuyez sur le bouton central du sélecteur multidirectionnel.



3 Sélectionnez Éditer la légende.

Mettez en surbrillance **Éditer la légende** et appuyez sur ►.



4 Éditez la légende.

Éditez la légende comme décrit à la page 255.





Optimisation des images

Ce chapitre explique comment optimiser l'accentuation, le contraste, la luminosité, la saturation et la teinte à l'aide des optimisations d'image, comment préserver les détails dans les hautes lumières et les zones d'ombre à l'aide de la fonction D-Lighting actif et comment sélectionner un espace colorimétrique.

Optimisations d'image	154
Création d'optimisations d'image personnalisées.....	160
D-Lighting actif.....	164
Espace colorimétrique.....	166







Optimisations d'image

Le système unique d'optimisation d'image proposé par Nikon permet de partager les réglages de traitement des images, comprenant l'accentuation, le contraste, la luminosité, la saturation et la teinte, entre différents appareils et logiciels compatibles.

Choix d'une optimisation d'image

L'appareil photo offre un choix d'optimisations d'image pré-réglées. Choisissez une optimisation d'image en fonction du sujet ou du type de scène.

Option	Description
 Standard	Traitement standard pour un résultat équilibré. Recommandé dans la plupart des situations.
 Neutre	Traitement minimal pour un résultat naturel. Choisissez cette option pour des photos qui seront par la suite considérablement traitées ou retouchées.
 Saturée	Les couleurs des images sont rehaussées pour un effet saturé à l'impression. Choisissez cette option pour les photos mettant en valeur les couleurs primaires.
 Monochrome	Prenez des photos monochromes.

1 Sélectionnez Régler l'optimisation d'image.

Pour afficher les menus, appuyez sur la commande MENU. Mettez en surbrillance Régler l'optimisation d'image dans le menu de prise de vue et appuyez sur ►.

Commande MENU

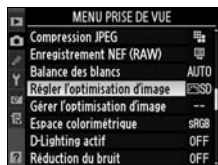
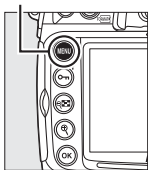

2 Sélectionnez une optimisation d'image.

Mettez en surbrillance l'optimisation d'image de votre choix et appuyez sur OK.



Optimisations d'image pré-réglées ou optimisations d'image personnalisées ?

Nous appelons *Optimisations d'image pré-réglées* les optimisations d'image fournies par l'appareil photo. Les *Optimisations d'image personnalisées* sont créées par le biais de modifications d'optimisations d'image existantes grâce à l'option **Gérer l'optimisation d'image** dans le menu de prise de vue (☐ 160). Les optimisations d'image personnalisées peuvent être enregistrées sur une carte mémoire afin d'être partagées entre les autres appareils photo D300S et les logiciels compatibles (☐ 163).

Optimisations d'image en option

Des optimisations d'image supplémentaires sont disponibles en option pour être téléchargées sur les sites Web de Nikon.

Indicateur d'optimisation d'image

L'optimisation d'image actuelle est indiquée dans l'affichage des informations lorsque la commande  est sollicitée.



Indicateur
d'optimisation
d'image

Modification des optimisations d'image existantes

Les optimisations d'image pré-réglées ou les optimisations d'image personnalisées (☞ 160) peuvent être modifiées en fonction de la scène ou de l'intention créatrice de l'utilisateur. Choisissez une combinaison équilibrée de réglages à l'aide de l'option **Réglage rapide** ou ajustez manuellement chaque réglage.



1 Sélectionnez une optimisation d'image.

Mettez en surbrillance l'optimisation d'image désirée dans le menu **Régler l'optimisation d'image** (☞ 154) et appuyez sur ►.



2 Ajustez les réglages.

Appuyez sur ▲ ou ▼ pour mettre en surbrillance le réglage souhaité, puis appuyez sur ◀ ou ▶ pour choisir une valeur (☞ 157). Répétez cette étape jusqu'à ce



que tous les réglages soient ajustés ou sélectionnez l'option **Réglage rapide** pour choisir une combinaison prédéfinie de réglages. Vous pouvez rétablir les réglages par défaut en appuyant sur la commande ☒.



3 Appuyez sur OK.

☑ Modifications des optimisations d'image d'origine

Les optimisations d'image qui ont été modifiées par rapport aux réglages par défaut sont indiquées par un astérisque (« * ») dans le menu **Régler l'optimisation d'image**.



■ Réglages de l'optimisation de l'image

Option	Description	
Réglage rapide	Choisissez parmi les options comprises entre -2 et +2 pour atténuer ou amplifier l'effet de l'optimisation d'image sélectionnée (notez que cette opération réinitialise tous les réglages manuels). Par exemple, choisir des valeurs positives pour l'option Saturée augmente l'effet de saturation des images. Indisponible pour Neutre , Monochrome ou les optimisations d'image personnalisées.	
Réglages manuels (toutes les optimisations d'image)	Accentuation	Déterminez la netteté des contours. Sélectionnez A pour régler l'accentuation automatiquement en fonction du type de scène, ou choisissez parmi les valeurs comprises entre 0 (aucune accentuation) et 9 (plus la valeur est élevée, plus l'accentuation est forte).
	Contraste	Sélectionnez A pour régler automatiquement le contraste en fonction du type de scène, ou choisissez parmi des valeurs comprises entre -3 et +3 (choisissez des valeurs basses pour éviter que les zones de haute lumière des portraits ne soient « brûlées » par la lumière directe du soleil et des valeurs élevées pour conserver les détails dans des paysages brumeux ou d'autres sujets présentant de faibles contrastes).
	Luminosité	Choisissez -1 pour une luminosité réduite, +1 pour une luminosité accrue. Ne modifie pas l'exposition.
Réglages manuels (non monochromes uniquement)	Saturation	Contrôlez l'éclat des couleurs. Sélectionnez A pour régler la saturation automatiquement en fonction du type de scène, ou choisissez parmi les valeurs comprises entre -3 et +3 (les valeurs basses réduisent la saturation et les valeurs élevées l'augmentent).
	Teinte	Choisissez des valeurs négatives (jusqu'à un minimum de -3) pour rendre les rouges plus violets, les bleus plus verts et les verts plus jaunes ; choisissez des valeurs positives (jusqu'à un maximum de +3) pour rendre les rouges plus orange, les verts plus bleus et les bleus plus violets.
Réglages manuels (monochrome uniquement)	Effets de filtres	Simulez l'effet de filtres colorés sur des photos monochromes. Choisissez parmi Off (Désactivé), jaune, orange, rouge et vert (☐ 158).
	Virage	Choisissez la teinte utilisée sur les photographies monochromes parmi B&W (N&B) (noir et blanc, réglage par défaut), Sepia (Sépia), Cyanotype (Couleurs froides) (monochrome teinté bleu), Red (Rouge), Yellow (Jaune), Green (Vert), Blue Green (Bleu vert), Blue (Bleu), Purple Blue (Bleu pourpre), Red Purple (Pourpre rouge) (☐ 159).



✓ D-Lighting actif

Vous ne pouvez pas régler les paramètres **Contraste** et **Luminosité** si l'option D-Lighting actif (☐164) est activée. Les réglages manuels en cours seront perdus lorsque l'option D-Lighting actif est activée.

✓ « A » (Automatique)

Les résultats obtenus pour le contraste et la saturation automatiques varient selon l'exposition et la position du sujet dans le cadre de visée. Pour obtenir de meilleurs résultats, utilisez un objectif de type G ou D. Les icônes des optimisations d'image faisant appel au contraste ou à la saturation automatique s'affichent en vert dans la grille d'optimisation d'image et les lignes s'affichent parallèlement aux axes de la grille.

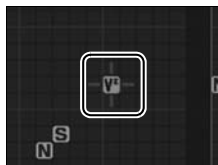

✍ La grille d'optimisation d'image

La commande ☐ à l'étape 2 permet d'afficher une grille d'optimisation d'image qui indique le contraste et la saturation pour l'optimisation d'image sélectionnée par rapport à d'autres optimisations d'image (lorsque l'option **Monochrome** est sélectionnée, seul le contraste s'affiche). Relâchez la commande ☐ pour revenir au menu d'optimisation d'image.



✍ Réglages précédents

La ligne située en-dessous de l'affichage de la valeur dans le menu d'optimisation de l'image indique la valeur précédente pour ce paramètre. Prenez-la comme référence lors de l'ajustement des réglages.



✍ Effets de filtres (Monochrome uniquement)

Les options de ce menu simulent l'effet de filtres colorés sur des photos monochromes. Les effets de filtres suivants sont disponibles :

Option	Description
Y	Jaune
O	Orange
R	Rouge
G	Vert

Notez que les effets obtenus avec l'option **Effets de filtres** sont plus prononcés que ceux produits par des filtres réels en verre.

Virage (Monochrome uniquement)

Appuyer sur ▼ lorsque **Virage** a été sélectionné permet d'afficher les options de saturation.

Appuyez sur ◀ ou ▶ pour régler la saturation. Le contrôle de la saturation n'est pas disponible lorsque **B&W** (N&B) (noir et blanc) a été sélectionné.



Optimisations d'image personnalisées

Les options disponibles avec les optimisations d'image personnalisées sont les mêmes que celles sur lesquelles l'optimisation d'image personnalisée est basée.



Création d'optimisations d'image personnalisées

Les optimisations d'image fournies avec l'appareil photo peuvent être modifiées et enregistrées en tant qu'optimisations d'image personnalisées.

1 Sélectionnez **Gérer l'optimisation d'image**.

Pour afficher les menus, appuyez sur la commande MENU. Mettez en surbrillance **Gérer l'optimisation d'image** dans le menu de prise de vue et appuyez sur ►.

Commande MENU

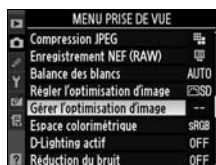
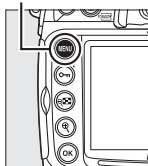

2 Sélectionnez **Enregistrer/éditer**.

Mettez en surbrillance **Enregistrer/éditer** et appuyez sur ►.

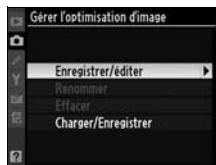



3 Sélectionnez une optimisation d'image.

Mettez en surbrillance une optimisation d'image existante et appuyez sur ►, ou appuyez sur **OK** pour passer à l'étape 5 afin d'en enregistrer une copie sans autre modification.



4 Modifiez l'optimisation d'image sélectionnée.

Pour plus d'informations, reportez-vous à la page 157.

Pour abandonner les modifications et recommencer depuis les réglages par défaut, appuyez sur la commande . Appuyez sur  lorsque les réglages sont terminés.



5 Sélectionnez une destination.

Choisissez une destination pour l'optimisation d'image (C-1 à C-9) et appuyez sur .



6 Donnez un nom à l'optimisation d'image.

La boîte de dialogue permettant d'entrer le texte s'affiche. Par défaut, le nom des nouvelles optimisations d'image est créé par l'ajout d'un nombre à deux chiffres (attribué automatiquement) au nom de l'optimisation existante. Vous pouvez remplacer ce nom par un nouveau contenant jusqu'à 19 caractères, comme décrit à la page 255.

La nouvelle optimisation d'image apparaît dans la liste des optimisations d'image.



Zone du clavier

Zone du nom



Gérer l'optimisation d'image > Renommer

Vous pouvez renommer les optimisations d'image personnalisées à tout moment grâce à l'option **Renommer** du menu **Gérer l'optimisation d'image**.

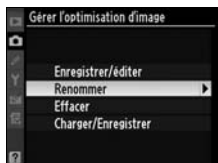

Gérer l'optimisation d'image > Effacer

L'option **Effacer** du menu **Gérer l'optimisation d'image** permet de supprimer les optimisations d'image personnalisées sélectionnées lorsqu'elles ne sont pas nécessaires.

Icône d'optimisation d'image originale

L'optimisation d'image pré-réglée d'origine, sur laquelle est basée l'optimisation d'image personnalisée, est indiquée par une icône dans le coin supérieur droit de l'affichage de modification.

Icône d'optimisation d'image originale



Partage des optimisations d'image personnalisées

Les optimisations d'image personnalisées créées à l'aide de l'utilitaire d'optimisation d'image (Picture Control Utility) disponible avec ViewNX ou un logiciel optionnel tel que Capture NX 2 peuvent être copiées sur une carte mémoire et chargées dans l'appareil photo, ou les optimisations d'image personnalisées créées avec l'appareil photo peuvent être copiées sur la carte mémoire afin d'être utilisées dans les appareils photo et logiciels compatibles, puis supprimées lorsqu'elles ne sont plus nécessaires (si deux cartes mémoire sont insérées, la carte du logement principal sera utilisée ; 72).

Pour copier les optimisations d'image personnalisées vers ou depuis la carte mémoire, ou pour supprimer les optimisations d'image personnalisées de la carte mémoire, mettez en surbrillance **Charger/Enregistrer** dans le menu **Gérer l'optimisation d'image** et appuyez sur ►.

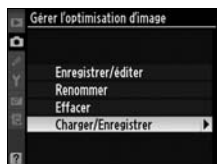

Les options suivantes s'affichent :

- **Copier vers l'appareil photo** : Copiez les optimisations d'image personnalisées de la carte mémoire vers les optimisations d'image personnalisées de C-1 à C-9 sur l'appareil photo et donnez-leur le nom de votre choix.
- **Effacer de la carte** : Supprimez les optimisations d'image personnalisées sélectionnées de la carte mémoire. La boîte de dialogue illustrée ci-contre s'affiche avant la suppression d'une optimisation d'image personnalisée ; pour supprimer l'optimisation d'image personnalisée sélectionnée, mettez en surbrillance **Oui** et appuyez sur **OK**.
- **Copier vers la carte** : Copiez une optimisation d'image personnalisée (de C-1 à C-9) de l'appareil photo vers une destination sélectionnée (de 1 à 99) sur la carte mémoire.

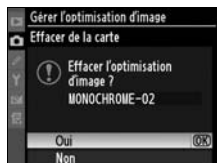

Enregistrement des optimisations d'image personnalisées

Vous pouvez enregistrer jusqu'à 99 optimisations d'image personnalisées sur la carte mémoire en même temps. La carte mémoire peut être utilisée uniquement pour enregistrer des optimisations d'image personnalisées créées par l'utilisateur. Il est impossible de copier les optimisations d'image pré-réglées fournies avec l'appareil photo sur la carte mémoire, ni de les renommer ou de les supprimer.

D-Lighting actif

La fonction D-Lighting actif préserve les détails dans les hautes lumières et les ombres, et crée des photos avec des contrastes naturels. Utilisez cette option pour les scènes très contrastées, par exemple lors de la prise de vue d'un extérieur très lumineux à travers une porte ou une fenêtre ou lors de la prise de vue de sujets placés à l'ombre par une journée ensoleillée.



D-Lighting actif désactivé



D-Lighting actif :  AUTO Automatique



D-Lighting actif désactivé



D-Lighting actif :  H Élevé



Pour utiliser le D-Lighting actif :

1 Sélectionnez D-Lighting actif. Commande MENU

Pour afficher les menus, appuyez sur la commande MENU. Mettez en surbrillance l'option **D-Lighting actif** dans le menu de prise de vue et appuyez sur ►.

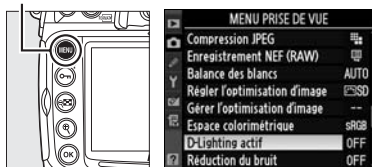

2 Choisissez une option.

Mettez **☞AUTO Automatique**, **☞H⁺ Très élevé**, **☞H Élevé**, **☞N Normal**, **☞L Faible** ou **Désactivé** en surbrillance et appuyez sur **OK**. Si



☞AUTO Automatique a été sélectionné, l'appareil photo ajuste automatiquement D-Lighting actif en fonction des conditions de prise de vue (en mode d'exposition **M**, cependant, **☞AUTO Automatique** est équivalent à **☞N Normal**).

✓ D-Lighting actif

La mesure matricielle est recommandée (☐ 102). Lorsque D-Lighting actif est activé, du bruit (granulation, rayures, marbrures) risque d'apparaître sur les photos prises à des sensibilités ISO élevées et le temps d'enregistrement des images augmente. Les paramètres **Luminosité** et **Contraste** de l'optimisation d'image (☐ 157) ne peuvent pas être ajustés lorsque la fonction D-Lighting actif est activée.

✓ « D-Lighting actif » ou « D-Lighting » ?

La fonction **D-Lighting actif** du menu de prise de vue permet de régler l'exposition avant la prise de vue afin d'optimiser la gamme dynamique, tandis que la fonction **D-Lighting** du menu de retouche optimise la gamme dynamique des images après la prise de vue.

✍ Informations complémentaires

Lorsque **Bracketing D-Lighting actif** a été sélectionné pour le réglage personnalisé e5 (**Réglage du bracketing auto.**, ☐ 289), l'appareil photo fait varier le D-Lighting actif sur une série de prises de vues. Pour plus d'informations, reportez-vous à la page 129.

Espace colorimétrique

L'espace colorimétrique détermine la gamme de couleurs disponible pour la reproduction des couleurs. Choisissez un espace colorimétrique en fonction du traitement appliqué aux photos une fois celles-ci sorties de l'appareil photo.

Option	Description
sRGB sRVB	Choisissez cette option pour les photos qui seront imprimées ou utilisées « en l'état », sans modification supplémentaire.
Adobe Adobe RVB	Cet espace colorimétrique permet d'exprimer une gamme de couleurs plus large que l'espace sRVB et constitue, de ce fait, un choix idéal pour les images qui seront soumises à des retouches ou des traitements importants.

1 Sélectionnez Espace colorimétrique.

Pour afficher les menus, appuyez sur la commande MENU. Mettez en surbrillance Espace colorimétrique dans le menu de prise de vue et appuyez sur ►.

Commande MENU



2 Sélectionnez un espace colorimétrique.

Mettez en surbrillance l'option de votre choix et appuyez sur OK.



Espace colorimétrique

Les espaces colorimétriques définissent la correspondance entre les couleurs et les valeurs numériques qui les représentent dans un fichier numérique. L'espace colorimétrique sRGB est largement utilisé, tandis que l'espace colorimétrique Adobe RGB s'utilise habituellement dans le secteur de l'imprimerie commerciale et d'édition. L'option sRGB est recommandée pour les photos destinées à être imprimées sans modification ou visualisées dans des applications qui ne prennent pas en charge la gestion des couleurs, pour les photos qui seront imprimées avec ExifPrint, avec l'option d'impression directe disponible sur certaines imprimantes familiales, ou avec les bornes d'impression ou tout autre service d'impression commercial. Les photos au format Adobe RGB peuvent également être imprimées à l'aide de ces options, mais les couleurs ne seront pas aussi vives.

Les photos au format JPEG prises dans l'espace colorimétrique Adobe RGB sont conformes au format Exif 2.21 et DCF 2.0 ; les applications et les imprimantes qui prennent en charge les formats Exif 2.21 et DCF 2.0 sélectionnent automatiquement l'espace colorimétrique correct. Si l'application ou le périphérique ne prend pas en charge Exif 2.21 et DCF 2.0, sélectionnez manuellement l'espace colorimétrique approprié. Un profil colorimétrique ICC étant intégré dans les photos au format TIFF prises dans l'espace colorimétrique Adobe RGB, les applications qui prennent en charge la gestion des couleurs peuvent sélectionner automatiquement l'espace colorimétrique approprié. Pour plus d'informations, reportez-vous à la documentation fournie avec l'application ou le périphérique.

Logiciels Nikon

Les logiciels ViewNX (fourni) et Capture NX 2 (disponible séparément) sélectionnent automatiquement l'espace colorimétrique approprié lorsque vous ouvrez des photos créées avec l'appareil photo D300S.







Photographie au flash

– *Utilisation du flash intégré*

Ce chapitre explique comment utiliser le flash intégré.

Flash intégré.....	170
Utilisation du flash intégré.....	171
Modes de flash.....	175
Correction du flash.....	177
Mémorisation FV.....	178



Flash intégré

Le flash intégré présente un nombre guide de 17 (m, 200 ISO, 20 °C). Il prend en charge le dosage flash/ambiance i-TTL pour reflex numérique, qui utilise des pré-éclairs pilotes pour régler l'intensité afin d'obtenir un éclairage équilibré, non seulement lorsque la lumière naturelle est inadaptée, mais également lorsqu'il est nécessaire de déboucher les ombres, d'éclairer un sujet en contre-jour ou d'ajouter un effet de lumière dans les yeux du sujet. Les types suivants de contrôle de flash i-TTL sont pris en charge :

Dosage flash/ambiance i-TTL pour reflex numérique : le flash émet une série de pré-éclairs presque invisibles (pré-éclairs pilotes) juste avant l'éclair principal. Les pré-éclairs réfléchis par des objets dans toutes les zones du cadre sont captés par le capteur RVB 1005 photosites et sont analysés en parallèle avec les informations de distance provenant du système de mesure matricielle pour régler l'intensité du flash afin d'obtenir un équilibre naturel entre le sujet principal et l'éclairage de l'arrière-plan. Si vous utilisez un objectif de type G ou D, l'information de distance est incluse lors du calcul de l'intensité du flash. Vous pouvez accroître la précision du calcul pour les objectifs sans microprocesseur en fournissant des données relatives à l'objectif (focale et ouverture maximale ; voir  195). Indisponible lorsque la mesure spot est utilisée.

Flash i-TTL standard pour reflex numérique : l'intensité du flash est réglée pour que l'éclairage dans le cadre de visée atteigne un niveau standard ; la luminosité de l'arrière-plan n'est pas prise en compte. Recommandé pour les photos dans lesquelles le sujet est mis en valeur par rapport à l'arrière-plan ou lorsque la correction de l'exposition est utilisée. Le mode Flash i-TTL standard pour reflex numérique est activé automatiquement lorsque la mesure spot est sélectionnée.

Sensibilité ISO

Le contrôle du flash i-TTL peut être utilisé à des sensibilités ISO allant de 200 à 3200. Si la sensibilité est supérieure à 3200 ISO ou inférieure à 200 ISO, vous risquez de ne pas obtenir les résultats souhaités à certaines distances ou avec certaines valeurs d'ouverture.

Utilisation du flash intégré

Si vous utilisez le flash intégré, suivez la procédure ci-dessous.

1 Choisissez un mode de mesure (📖 102).

Sélectionnez la mesure matricielle ou la mesure pondérée centrale pour activer le dosage automatique flash/ambiance i-TTL pour reflex numérique. Le mode Flash i-TTL standard pour reflex numérique est activé automatiquement lorsque la mesure spot est sélectionnée.

Sélecteur du système de mesure

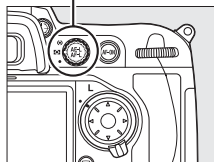

2 Appuyez sur la commande d'ouverture du flash.

Le flash intégré sort et commence à se charger. Lorsque le flash est complètement chargé, le témoin de disponibilité du flash (⚡) s'allume.

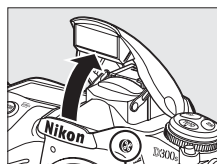

Commande d'ouverture du flash



3 Choisissez un mode de flash.

Appuyez sur la commande ⚡ et tournez la molette de commande principale jusqu'à ce que l'icône de mode flash souhaitée s'affiche sur l'écran de contrôle (📖 175).

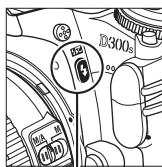

Commande ⚡

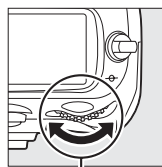

Molette de commande principale

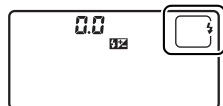

Écran de contrôle



4 Vérifiez l'exposition (vitesse d'obturation et ouverture).

Appuyez sur le déclencheur à mi-course et vérifiez la vitesse d'obturation et l'ouverture. Vous trouverez ci-dessous les réglages disponibles lorsque le flash intégré est relevé.

Mode	Vitesse d'obturation	Ouverture	Voir page
P	Réglée automatiquement par l'appareil photo ($1/250$ s– $1/60$ s) ^{1,2}	Réglée automatiquement par l'appareil photo	106
S	Valeur sélectionnée par l'utilisateur ($1/250$ s–30 s) ²		108
A	Réglée automatiquement par l'appareil photo ($1/250$ s– $1/60$ s) ^{1,2}	Valeur sélectionnée par l'utilisateur ³	109
M	Valeur sélectionnée par l'utilisateur ($1/250$ s–30 s, b u l b) ²		111

- 1 La vitesse d'obturation peut descendre à 30 s lorsque le mode de flash est défini sur synchro lente, synchro lente sur le second rideau ou synchro lente avec atténuation des yeux rouges.
- 2 Des vitesses atteignant $1/8000$ s sont accessibles avec les flashes optionnels SB-900, SB-800 et SB-600 lorsque **1/320 s (Auto FP)** ou **1/250 s (Auto FP)** a été sélectionné pour le réglage personnalisé e1 (**Vitesse de synchro. flash**, □ 281).
- 3 La portée du flash varie en fonction de la sensibilité ISO et de l'ouverture. Consultez le tableau des portées du flash (□ 174) lorsque vous réglez l'ouverture en mode A ou M.

Vous pouvez prévisualiser les effets du flash en appuyant sur la commande d'aperçu de profondeur de champ afin d'émettre un pré-éclair pilote (□ 289).



5 Prenez la photo.

Composez, effectuez la mise au point et prenez la photo. Si le témoin de disponibilité du flash (⚡) clignote pendant environ 3 secondes après la prise de vue, cela signifie que le flash s'est déclenché à pleine puissance et que votre photo risque d'être sous-exposée. Vérifiez la vue obtenue sur le moniteur. Si la photo est sous-exposée, ajustez les réglages et réessayez.

Informations complémentaires

Reportez-vous à la page 282 pour plus d'informations sur le réglage **1/320 s (Auto FP)**.

Fermeture du flash intégré

Pour économiser l'énergie lorsque vous n'utilisez pas le flash, refermez-le en appuyant doucement jusqu'à ce que le loquet s'enclenche.

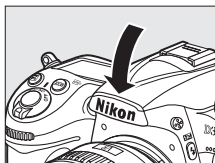

✓ Flash intégré

Le flash intégré peut être utilisé avec des focales comprises entre 16 et 300 mm (☐ 344). Enlevez tout parasoleil pour éviter les ombres. Le flash a une portée minimale de 60 cm, et ne peut pas être utilisé dans la plage macro des zooms macro.

Si le flash se déclenche en mode de déclenchement continu (☐ 88), une seule photo est prise à chaque sollicitation du déclencheur.

Le déclenchement peut être brièvement désactivé pour protéger le flash s'il a été utilisé pour plusieurs prises de vue consécutives. Vous pouvez toutefois réutiliser ce dernier après une courte pause.

✍ Informations complémentaires

Consultez la page 178 afin d'obtenir des informations sur la mémorisation de l'intensité du flash (FV) pour un sujet mesuré avant de recomposer une photo.

Pour plus d'informations sur le choix d'une vitesse de synchronisation du flash, reportez-vous au réglage personnalisé e1 (**Vitesse de synchro. flash**, ☐ 281). Pour plus d'informations sur le choix de la vitesse d'obturation la plus basse accessible lors de l'utilisation du flash, reportez-vous au réglage personnalisé e2 (**Vitesse d'obturation flash**, ☐ 282). Pour plus d'informations sur le contrôle du flash et l'utilisation du flash intégré en mode contrôleur, reportez-vous au réglage personnalisé e3 (**Contrôle du flash intégré**, ☐ 283).

Pour plus d'informations sur l'utilisation des flashes optionnels, reportez-vous à la page 347. Pour plus d'informations sur la portée du flash intégré, reportez-vous à la page 174.



Ouverture, sensibilité et portée du flash

La portée du flash intégré varie en fonction de la sensibilité ISO et de l'ouverture.

Ouverture pour un équivalent ISO de					Portée
200	400	800	1600	3200	m
1.4	2	2.8	4	5.6	1,0–12,0
2	2.8	4	5.6	8	0,7–8,5
2.8	4	5.6	8	11	0,6–6,1
4	5.6	8	11	16	0,6–4,2
5.6	8	11	16	22	0,6–3,0
8	11	16	22	32	0,6–2,1
11	16	22	32	—	0,6–1,5
16	22	32	—	—	0,6–1,1
22	32	—	—	—	0,6–0,8

Le flash intégré a une portée minimale de 0,6 m.

En mode d'exposition Auto programmé (mode **P**), l'ouverture maximale (valeur d'ouverture minimale) est limitée en fonction de la sensibilité ISO, comme indiqué ci-dessous :







Ouverture maximale pour une sensibilité ISO de :				
200	400	800	1600	3200
3.5	4	5	5.6	7.1

Pour chaque incrément de sensibilité supplémentaire (par exemple, passage de 200 à 400 ISO), l'ouverture est abaissée d'une demi-valeur. Si l'ouverture maximale de l'objectif est inférieure aux valeurs ci-dessus, la valeur maximale de l'ouverture correspond à l'ouverture maximale de l'objectif.



Modes de flash

Le D300S est compatible avec les modes de flash suivants :

Mode flash	Description
 Synchro sur le premier rideau	Ce mode est recommandé dans la plupart des situations. En modes Auto programmé et Auto à priorité ouverture, la vitesse d'obturation est automatiquement réglée sur des valeurs comprises entre $1/250$ et $1/60$ s ($1/8000$ jusqu'à $1/60$ s lorsqu'un flash optionnel est utilisé en mode Synchronisation ultra-rapide auto FP ;  281).
 Atténuation des yeux rouges	Le témoin d'atténuation des yeux rouges s'allume pendant environ une seconde avant le déclenchement de l'éclair principal. Les pupilles des yeux du sujet se contractent, réduisant ainsi l'effet « yeux rouges » causé parfois par le flash. En raison du déclenchement différé d'une seconde, ce mode n'est pas recommandé pour des sujets en mouvement ou dans des situations qui nécessitent un court temps de réponse au déclenchement. Évitez de faire bouger l'appareil photo lorsque le témoin d'atténuation des yeux rouges est allumé.
 Atténuation des yeux rouges avec synchro lente	Combine l'atténuation des yeux rouges avec la synchro lente. Utilisez ce mode pour les portraits pris sur fond de scène nocturne. Disponible uniquement avec les modes d'exposition Auto programmé et Auto à priorité ouverture. Pour éviter tout effet de flou dû au bougé de l'appareil, il est recommandé d'utiliser un pied.
 Synchro lente	Le flash est combiné avec des vitesses d'obturation lentes (jusqu'à 30 s) pour capturer le sujet et l'arrière-plan de nuit ou lorsque la lumière est faible. Ce mode est disponible uniquement en mode d'exposition Auto programmé et Auto à priorité ouverture. Pour éviter tout effet de flou dû au bougé de l'appareil, il est recommandé d'utiliser un pied.
 Synchro sur le second rideau	En mode d'exposition Auto à priorité vitesse ou manuel, le flash se déclenche juste avant la fermeture de l'obturateur. Utilisez ce mode pour produire un effet de filet lumineux derrière les objets en mouvement. En mode Auto programmé et Auto à priorité ouverture, la synchro lente sur le second rideau permet de capturer à la fois le sujet et l'arrière-plan. Pour éviter tout effet de flou dû au bougé de l'appareil, il est recommandé d'utiliser un pied. 



☑ Mode de contrôle du flash

L'affichage des informations de prise de vue indique le mode de contrôle du flash intégré (**Intégré**) et des flashes optionnels fixés à la griffe flash de l'appareil photo (**Optionnel**) comme suit :

	i-TTL		Ouverture automatique (AA) ^{1/} Flash auto (A) non TTL		Manuel	
	Intégré	Optionnel	Intégré	Optionnel	Intégré	Optionnel
TTL ²			—			
Auto FP (☐ 281)	—		—		—	
Flash stroboscopique ²	—	—	—	—		
Mode contrôleur ²			—			

1 Disponible uniquement avec les flashes SB-900 et SB-800.

2 Vous pouvez sélectionner le mode de contrôle du flash pour le flash intégré à l'aide du réglage personnalisé e3 (**Contrôle du flash intégré**, ☐ 283).

☑ Informations complémentaires

Reportez-vous au réglage personnalisé e1 (**Vitesse de synchro. flash**, ☐ 281) pour plus d'informations sur les vitesses de synchronisation du flash atteignant $1/320$ s.



Correction du flash

La correction du flash permet de modifier l'intensité du flash de -3 IL à $+1$ IL par incréments de $1/3$ IL, afin de régler la luminosité du sujet principal par rapport à l'arrière-plan. L'intensité du flash peut être augmentée pour apporter plus de lumière sur le sujet principal, ou réduite pour empêcher une surexposition ou des réflexions indésirables.

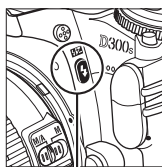

Appuyez sur la commande  et tournez la molette secondaire jusqu'à ce que la valeur souhaitée s'affiche sur l'écran de contrôle. D'une manière générale, si vous choisissez une valeur positive, le sujet principal devient plus clair, à l'inverse, une valeur négative l'assombrit.

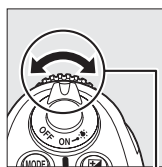

Commande



Molette
secondaire

Aux valeurs autres que $\pm 0,0$, une icône  apparaît sur l'écran de contrôle et dans le viseur lorsque vous relâchez la commande . Vous pouvez vérifier la valeur de correction du flash en appuyant sur la commande .

Vous pouvez rétablir l'intensité du flash en réglant la correction du flash sur $\pm 0,0$. Ce réglage n'est pas réinitialisé lorsque l'appareil photo est mis hors tension.

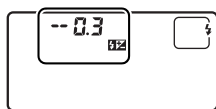

± 0 IL

(commande  enfoncée)



$-0,3$ IL



$+1,0$ IL

Flashs optionnels

La correction du flash est également disponible pour les flashes optionnels SB-900, SB-800, SB-600, SB-400 et SB-R200. La correction du flash peut également être effectuée à l'aide des commandes des flashes SB-900, SB-800 et SB-600.

Informations complémentaires

Pour plus d'informations sur le choix de la valeur des incréments disponibles lors du réglage de la correction du flash, reportez-vous au réglage personnalisé b3 (**Incrément correction expo.**,  270).



Mémorisation FV

Cette fonction, en mémorisant l'intensité du flash, permet de recomposer des photos sans modifier l'intensité du flash et de garantir que l'intensité du flash est adaptée au sujet, même lorsque le sujet n'est pas placé au centre du cadre de visée. L'intensité du flash est automatiquement réglée en cas de modification de la sensibilité ou de l'ouverture.

Pour utiliser la mémorisation de l'intensité du flash :

1 Associez la mémorisation FV à la commande Fn.

Sélectionnez **Mémorisation FV** pour le réglage personnalisé f5 (**Action commande Fn > Sollicitation commande Fn**, 292).

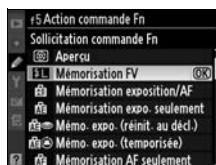

2 Appuyez sur la commande d'ouverture du flash.

Le flash intégré sort et commence à se charger.

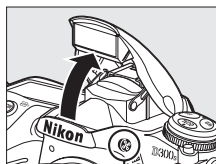

Commande d'ouverture du flash

3 Effectuez la mise au point.

Placez le sujet au centre du cadre de visée et appuyez à mi-course sur le déclencheur afin d'initier la mise au point.



4 Verrouillez l'intensité du flash.

Après avoir vérifié que le témoin de charge du flash (⚡) est affiché dans le viseur, appuyez sur la commande **Fn**. Le flash émet un pré-éclair pour déterminer le niveau d'intensité approprié. L'intensité du flash est mémorisée à ce niveau et l'icône Mémorisation FV (FV) s'affiche sur l'écran de contrôle et dans le viseur.

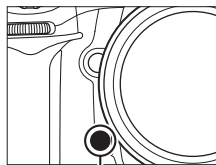

Commande Fn

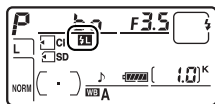

5 Recomposez la photo.



6 Prenez votre photo.

Appuyez sur le déclencheur jusqu'en fin de course pour prendre la photo. Si vous le souhaitez, vous pouvez prendre d'autres photos sans annuler la mémorisation FV.

7 Désactivez la mémorisation FV.

Appuyez sur la commande **Fn** pour annuler la mémorisation FV. Vérifiez que l'icône Mémorisation FV (FV) n'est plus affichée sur l'écran de contrôle et dans le viseur.

Utilisation de la mémorisation FV avec le flash intégré

La mémorisation FV n'est disponible avec le flash intégré que lorsque **TTL** a été sélectionné pour le réglage personnalisé e3 (**Contrôle du flash intégré**, 283).



Utilisation de la mémorisation FV avec un flash optionnel

La mémorisation FV est également disponible pour les flashes SB-900, SB-800, SB-600, SB-400 et SB-R200 (disponibles séparément). Réglez le flash optionnel sur le mode TTL (les flashes SB-900 et SB-800 peuvent également être utilisés en mode AA ; reportez-vous au mode d'emploi du flash pour plus d'informations). Lorsque la mémorisation FV est activée, l'intensité du flash est automatiquement ajustée en fonction des modifications apportées à la position du réflecteur zoom du flash.



Lorsque vous avez sélectionné le mode contrôleur pour le réglage personnalisé e3 (**Contrôle du flash intégré**,  283), la mémorisation FV peut être utilisée avec les flashes asservis SB-900, SB-800, SB-600 ou SB-R200 si (a) le flash intégré, le groupe de flashes A ou le groupe de flashes B est en mode TTL ou si (b) un groupe de flashes est composé entièrement de flashes SB-900 et SB-800 en mode TTL ou AA.

Mesure

Les zones de mesure pour la mémorisation FV lors de l'utilisation du flash optionnel sont les suivantes :

Flash	Mode flash	Zone mesurée
Flash autonome	i-TTL	Cercle de 4 mm au centre du cadre de visée
	AA	Zone mesurée par le posemètre du flash
Utilisé avec d'autres flashes (système évolué de flash asservi sans câble)	i-TTL	Ensemble du cadre de visée
	AA	Zone mesurée par le posemètre du flash
	A (flash primaire)	

Informations complémentaires

Pour plus d'informations sur l'utilisation de l'aperçu de la profondeur de champ ou de la commande **AE-L/AF-L** pour la mémorisation FV, reportez-vous au réglage personnalisé f6 (**Régler commande d'aperçu**,  296) ou au réglage personnalisé f7 (**Commande AE-L/AF-L**,  296).



Autres options de prise de vue

Ce chapitre traite de la restauration des paramètres par défaut, de la réalisation de surimpressions, de la photographie en mode intervalloètre et de l'utilisation de GPS et d'objectifs sans microprocesseur.

Réinitialisation par deux commandes : restauration des réglages par défaut.....	182
Surimpression	184
Photographie en mode intervalloètre.....	189
Objectifs sans microprocesseur.....	195
Utilisation d'un GPS	198



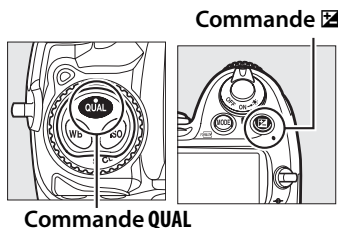

Réinitialisation par deux commandes : restauration des réglages par défaut

Vous pouvez restaurer les valeurs par défaut des réglages de l'appareil photo répertoriés ci-dessous en maintenant les commandes **QUAL** et  enfoncées simultanément pendant plus de deux secondes (ces commandes sont marquées d'un point vert). L'écran de contrôle s'éteint brièvement pendant la réinitialisation des réglages.



Option	Par défaut
Point AF	Zone centrale
Mode d'exposition	Auto programmé
Décalage du programme	Désactivée
Correction d'exposition	Désactivée
Mémo. expo. (temporisée)	Désactivée ¹

Option	Par défaut
Bracketing	Désactivé ²
Mode flash	Synchro sur le premier rideau
Correction du flash	Désactivée
Mémorisation FV	Désactivée
Surimpression	Désactivée

- 1 Le réglage personnalisé f7 (**Commande AE-L/AF-L**,  296) n'est pas affecté.
- 2 Le nombre de prises de vue est réinitialisé à zéro. L'incrément du bracketing est réinitialisé sur 1 IL (bracketing de l'exposition/du flash) ou 1 (bracketing de la balance des blancs). L'option  AUTO Auto est sélectionnée pour la deuxième prise de vue des programmes de bracketing D-Lighting actif à deux vues.

Les options suivantes du menu Prise de vue sont également réinitialisées. Seuls les réglages du jeu de réglages actuellement sélectionné à l'aide de l'option **Jeux de réglages Prise de vue** sont réinitialisés (☐ 254). Les réglages des autres jeux de réglages ne sont pas affectés.

Option	Par défaut	Option	Par défaut
Qualité d'image	JPEG normal	Balance des blancs	Automatique *
Taille d'image	Large	Sensibilité ISO	200

* Réglage précis désactivé.

Si le réglage de l'optimisation d'image a été modifié, les réglages de cette option sont également rétablis.



Informations complémentaires

Pour consulter la liste des réglages par défaut, reportez-vous à la page 368.

Surimpression

Pour enregistrer une série de deux à dix expositions dans une seule photo, suivez la procédure ci-après. Vous pouvez enregistrer des surimpressions avec n'importe quel réglage de qualité d'image et produire des photos dont les couleurs sont bien meilleures que les photos issues de certaines applications de retouche, car elles font appel à des données RAW provenant du capteur de l'appareil.

■ Création d'une surimpression

Notez qu'avec les réglages par défaut, la prise de vue se termine et une surimpression est enregistrée automatiquement si aucune opération n'est effectuée au bout de 30 s.

Allongement de la durée d'enregistrement

Pour définir un intervalle de plus de 30 s entre les expositions, sélectionnez **Activé** pour l'option **Affichage des images** (☐ 251) dans le menu de visualisation et allongez le délai d'extinction du moniteur à l'aide du réglage personnalisé c4 (**Extinction du moniteur**, ☐ 274). L'intervalle maximal entre les expositions est 30 s plus long que l'option sélectionnée au réglage personnalisé c4.

1 Sélectionnez **Surimpression**.

Appuyez sur la commande **MENU** pour afficher les menus. Mettez en surbrillance l'option **Surimpression** dans le menu **Prise de vue** et appuyez sur ►.

Commande MENU

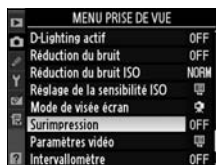
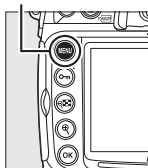

2 Sélectionnez **Nombre de prises de vues**.

Mettez en surbrillance **Nombre de prises de vues** et appuyez sur ►.

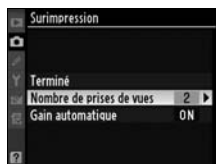

3 Sélectionnez le nombre de prises de vues.

Appuyez sur ▲ ou sur ▼ pour choisir le nombre d'expositions qui seront combinées pour former une photographie unique et appuyez sur OK.

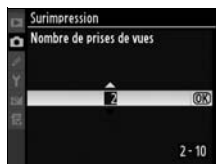

4 Sélectionnez Gain automatique.

Mettez en surbrillance **Gain automatique** et appuyez sur ►.

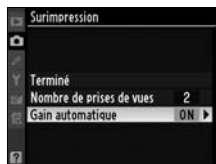

5 Réglez le gain.

Mettez en surbrillance l'une des options suivantes et appuyez sur OK.

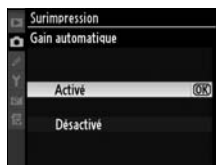

Option	Description
Activé	Le gain est réglé en fonction du nombre d'expositions effectivement enregistrées (le gain pour chaque exposition est réglé sur 1/2 pour 2 expositions, 1/3 pour 3 expositions, etc.).
Désactivé	Le gain n'est pas réglé lors de l'enregistrement d'une surimpression. Recommandé si l'arrière-plan est sombre.



6 Sélectionnez Terminé.

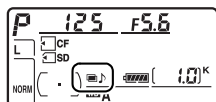
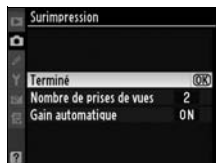

Mettez **Terminé** en surbrillance et appuyez sur **OK**. Une icône  s'affiche sur l'écran de contrôle. Pour quitter sans prendre de surimpression, sélectionnez **Surimpression > Réinitialiser** dans le menu Prise de vue.



7 Cadrez, effectuez la mise au point et prenez la photo.



En mode de déclenchement continu haute vitesse ou continu basse vitesse ( 86), l'appareil photo enregistre toutes les expositions en une seule rafale. Dans les autres modes de déclenchement, une photo est prise à chaque sollicitation du déclencheur ; continuez la prise de vue jusqu'à ce que toutes les expositions aient été enregistrées (pour toute information sur l'interruption d'une surimpression avant l'enregistrement de toutes les photos, voir page 188).

L'icône  clignote jusqu'à ce que la prise de vue soit terminée. À la fin de la prise de vue, le mode de surimpression est automatiquement désactivé et l'icône  disparaît. Répétez les étapes 1 à 7 pour réaliser d'autres surimpressions.

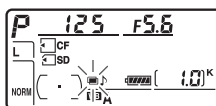

Surimpression

Ne retirez pas et ne remplacez pas la carte mémoire pendant l'enregistrement d'une surimpression.

Live view (📷 47) ne peut pas être utilisé pour enregistrer des surimpressions.

Les informations figurant dans l'affichage des informations sur la photo (notamment la date d'enregistrement et l'orientation de l'appareil photo) correspondent à la première prise de vue de la surimpression.

Si aucune opération n'est effectuée dans les 30 s suivant l'extinction du moniteur durant les opérations de visualisation et de menu, la prise de vue se termine et une surimpression est créée à partir des expositions enregistrées jusque-là.

Photographie en mode intervalloètre

Si la photographie en mode intervalloètre est activée avant la prise de vue de la première exposition, l'appareil photo enregistre les expositions à l'intervalle sélectionné jusqu'à ce que le nombre d'expositions spécifié dans le menu de surimpression ait été pris (le nombre de prises de vue figurant dans le menu Intervalloètre est ignoré). Ces expositions sont alors enregistrées sous la forme d'une photo unique, et la surimpression et la prise de vue en mode intervalloètre se terminent. L'annulation de la surimpression entraîne l'annulation de la prise de vue en mode intervalloètre.

Autres réglages

Lorsque le mode de surimpression est activé, il est impossible de formater la carte mémoire et les réglages suivants ne peuvent pas être modifiés : bracketing et les options du menu Prise de vue autres que **Balance des blancs** et **Intervalloètre** (notez que l'option **Intervalloètre** peut être réglée uniquement avant la première prise de vue). Les options **Verrouillage/nettoyage miroir** et **Photo de correction poussière** du menu Configuration ne peuvent pas être utilisées.



■ ■ Interruption des surimpressions

Sélectionnez l'option **Surimpression** dans le menu Prise de vue pendant l'enregistrement d'une surimpression pour afficher les options indiquées ci-contre. Pour interrompre une surimpression avant la fin de la réalisation du nombre d'expositions spécifié, mettez en

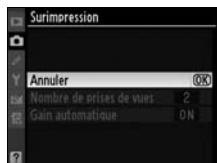

surbrillance l'option **Annuler** et appuyez sur **OK**. Si la prise de vue se termine avant que le nombre d'expositions spécifié n'ait été réalisé, une surimpression est créée à partir des expositions enregistrées jusque-là. Si l'option **Gain automatique** est activée, le gain est réglé pour refléter le nombre d'expositions effectivement enregistrées. Notez que la prise de vue se termine automatiquement dans les cas suivants :

- Une réinitialisation par deux commandes est effectuée (☞ 182)
- L'appareil photo est mis hors tension
- L'accumulateur est déchargé
- Des photos sont supprimées



Photographie en mode intervalloètre

L'appareil photo est équipé pour prendre des photographies automatiquement à des intervalles prédéfinis.

✓ Avant la prise de vue

Sélectionnez un mode de déclenchement autre que retardateur (☺) ou miroir vers le haut (MUP) lorsque vous utilisez le mode intervalloètre. Avant de commencer la photographie en mode intervalloètre, effectuez une prise de vue test avec les réglages actuels et visualisez le résultat sur le moniteur. Rappelez-vous que l'appareil photo effectue la mise au point avant chaque prise de vue (aucune photo ne sera prise si l'appareil photo ne peut effectuer la mise au point en mode AF ponctuel).

Avant de choisir une heure de démarrage, sélectionnez **Fuseau horaire et date** dans le menu Configuration et assurez-vous que l'horloge interne est réglée sur la date et l'heure correctes (☐ 29).

L'utilisation d'un pied est recommandée. Montez l'appareil photo sur un pied avant de commencer la prise de vue. Pour éviter toute interruption de la prise de vue, vérifiez que l'accumulateur est complètement chargé.

1 Sélectionnez Intervalloètre.

Appuyez sur la commande MENU pour afficher les menus. Mettez en surbrillance l'option **Intervalloètre** dans le menu Prise de vue et appuyez sur ►.

Commande MENU

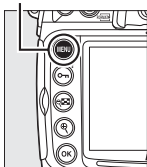

2 Sélectionnez un mode de déclenchement.

Mettez en surbrillance l'une des options suivantes et appuyez sur ► :



- Pour commencer la prise de vue environ 3 s après avoir terminé les réglages, sélectionnez **Maintenant** et passez à l'étape 4.
- Pour choisir une heure de démarrage, sélectionnez **Heure de démarrage** et passez à l'étape 3.

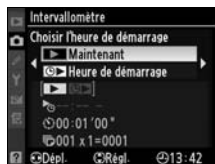

3 Choisissez une heure de démarrage.

Appuyez sur ◀ ou sur ▶ pour mettre en surbrillance les heures ou les minutes ;



appuyez sur ▲ ou sur ▼ pour effectuer le réglage. L'heure de démarrage ne s'affiche pas si **Maintenant** a été sélectionné pour **Choisir l'heure de démarrage**. Appuyez sur ▶ pour continuer.

4 Choisissez un intervalle.

Appuyez sur ◀ ou sur ▶ pour mettre en surbrillance les heures, les minutes ou les secondes ; appuyez sur ▲ ou sur ▼ pour effectuer le réglage.

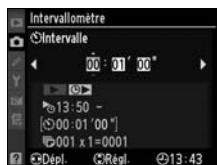

Choisissez un intervalle supérieur à la vitesse d'obturation prévue. Appuyez sur ▶ pour continuer.

5 Choisissez le nombre d'intervalles et le nombre de prises de vue par intervalle.

Appuyez sur ◀ ou sur ▶ pour mettre en surbrillance le nombre d'intervalles ou le nombre de prises de vue ; appuyez sur ▲ ou sur ▼ pour effectuer le réglage. Appuyez sur ▶ pour continuer.

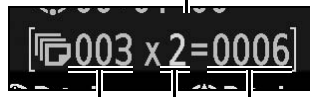
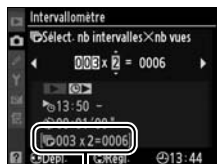

Nombre d'intervalles Nombre de prises de vue par intervalle Nombre total de prises de vue

6 Commencez la prise de vue.

Mettez en surbrillance

Démarrer > **Activé** et appuyez

sur **OK** (pour revenir au menu

Prise de vue sans démarrer

l'intervallomètre, mettez en

surbrillance **Démarrer** > **Désactivé** et appuyez sur **OK**). La

première série de photos sera prise à l'heure spécifiée ou après

environ 3 s si **Maintenant** a été sélectionné pour **Choisir**

l'heure de démarrage à l'étape 2. La prise de vue continue à

l'intervalle sélectionné jusqu'à ce que toutes les photos soient

prises. La vitesse d'obturation et la durée requise pour

l'enregistrement de l'image sur la carte mémoire pouvant

varier d'une prise de vue à l'autre, l'intervalle entre une prise

de vue en cours d'enregistrement et le début de la prise de

vue suivante peut également varier. Si la prise de vue ne peut

pas être effectuée avec les réglages actuels (par exemple, si

une vitesse d'obturation de $\frac{1}{200}$ est actuellement

sélectionnée en mode d'exposition manuel ou si l'heure de

démarrage est dans moins d'une minute), un avertissement

s'affiche sur le moniteur.



Couverture du viseur

Lorsque vous prenez des photos sans utiliser le viseur,

retirez l'ocillon en

caoutchouc DK-23 (1) ; vous

devez tenir l'appareil photo

fermement) et couvrez le

viseur avec le protecteur

d'oculaire DK-5 fourni (2)

afin d'éviter que la lumière

entrant dans le viseur n'interfère avec l'exposition.

Mémoire insuffisante

Si la carte mémoire est pleine, l'intervallomètre reste actif, mais aucune

photo n'est prise. Reprenez la prise de vue (193) après avoir effacé

quelques photos ou mis l'appareil photo hors tension et après avoir inséré

une autre carte mémoire.

Protecteur d'oculaire DK-5

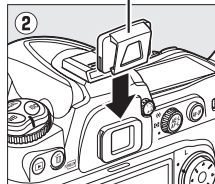
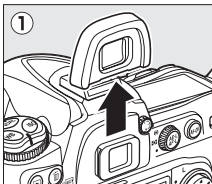

Bracketing

Ajustez les paramètres de bracketing avant de commencer la photographie en mode intervallo-mètre. Si le bracketing de l'exposition, du flash ou du D-lighting actif est activé lorsque la prise de vue en mode intervallo-mètre est en cours, l'appareil photo prend le nombre de vues spécifié dans le programme de bracketing à chaque intervalle, quel que soit le nombre de vues spécifié dans le menu Intervallo-mètre. Si le bracketing de la balance des blancs est actif alors que la photographie en mode intervallo-mètre est en cours, l'appareil photo prend une vue à chaque intervalle et traite chaque vue pour créer le nombre de copies spécifié dans le programme de bracketing.

Pendant la prise de vue

Pendant la photographie en mode intervallo-mètre, l'icône **INTV** affichée sur l'écran de contrôle clignote. Juste avant le début de l'intervalle de prise de vue suivante, l'affichage de la vitesse d'obturation indique le nombre d'intervalles restant et l'affichage de l'ouverture indique le nombre de prises de vue restant dans l'intervalle en cours. Le reste du temps, vous pouvez afficher le nombre d'intervalles restants et le nombre de prises de vue dans chaque intervalle en appuyant à mi-course sur le déclencheur (lorsque vous relâchez le déclencheur, la vitesse d'obturation et l'ouverture s'affichent jusqu'à ce que le système de mesure d'exposition soit désactivé).

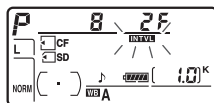

Pour afficher les réglages actuels de l'intervallomètre, sélectionnez **Intervallo-mètre** entre les prises de vue. Lorsque la photographie en mode intervallo-mètre est en cours, le menu Intervallo-mètre affiche l'heure de démarrage, l'intervalle de prises de vue et le nombre d'intervalles et de prises de vue restants.

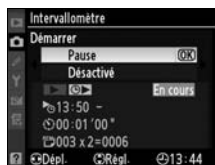

Aucune de ces informations ne peut être modifiée lorsqu'une photographie est enregistrée en mode intervallo-mètre.

■ Interruption provisoire de la photographie en mode intervallo-mètre

Pour interrompre provisoirement la photographie en mode intervallo-mètre, vous pouvez utiliser l'une des méthodes suivantes :

- Appuyez sur la commande **OK** entre deux intervalles.
- Mettez en surbrillance **Démarrer** > **Pause** dans le menu Intervallo-mètre et appuyez sur **OK**
- Mettez l'appareil photo hors tension puis de nouveau sous tension (si vous le souhaitez, vous pouvez remplacer la carte mémoire lorsque l'appareil photo est hors tension)
- Sélectionnez le mode de déclenchement Retardateur (☺) ou Verrouillage du miroir (MUP)
- Appuyez sur la commande **Lv**

Pour reprendre la prise de vue, procédez comme suit :

1 Choisissez un nouveau mode de déclenchement.

Choisissez un nouveau mode de déclenchement et une heure de démarrage comme indiqué à la page 189.

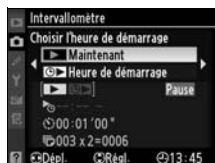

2 Reprenez la prise de vue.

Mettez **Démarrer** > **Redémarrer** en surbrillance et appuyez sur **OK**. Notez que si la photographie en mode intervallo-mètre a été



interrompue provisoirement durant la prise de vue, les photos restantes dans l'intervalle en cours seront annulées.



■ Interruption de la photographie en mode intervalloètre

La prise de vue en mode intervalloètre se termine automatiquement si l'accumulateur est déchargé. Pour mettre fin à la photographie en mode intervalloètre, vous pouvez utiliser l'une des méthodes suivantes :

- Sélectionnez **Démarrer** > **Désactivé** dans le menu Intervalloètre
- Effectuez une réinitialisation par deux commandes (☐ 182)
- Sélectionnez **Réinitialiser menu Prise de vue** dans le menu Prise de vue (☐ 256)
- Modifiez les réglages de bracketing (☐ 120)

La prise de vue normale reprend à la fin de la photographie en mode intervalloètre.

■ Pas de photo

Aucune photo ne sera prise dans les cas suivants : la photo précédente n'a pas encore été prise, la mémoire tampon ou la carte mémoire est saturée, l'appareil photo ne parvient pas à effectuer la mise au point en mode AF ponctuel (notez que l'appareil photo effectue à nouveau la mise au point avant chaque vue).

Mode de déclenchement

Quel que soit le mode de déclenchement sélectionné, l'appareil photo prend le nombre spécifié de photos à chaque intervalle. En mode **C** (continu haute vitesse), les photos sont prises à une cadence allant jusqu'à 7 vues par seconde. En mode **S** (vue par vue) et **L** (continu basse vitesse), les photos sont prises à la cadence choisie pour le réglage personnalisé **d5 (Cadence prise de vue en CL, ☐ 276)** ; en mode **G**, le bruit de l'appareil photo est atténué.

Utilisation du moniteur

Vous pouvez visualiser vos photos et définir librement les réglages de prise de vue et des menus pendant le déroulement de la photographie en mode intervalloètre. Le moniteur s'éteint automatiquement environ quatre secondes avant chaque intervalle.

Jeux de réglages Prise de vue

Les modifications apportées aux réglages de l'intervalloètre s'appliquent à tous les jeux de réglages Prise de vue (☐ 254). Si les réglages du menu Prise de vue sont réinitialisés à l'aide de l'option **Réinitialiser Menu Prise de vue** du menu Prise de vue (☐ 256), les réglages de l'intervalloètre sont réinitialisés comme suit :

- Choisir l'heure de démarrage :
 - Maintenant
 - Démarrer la prise de vue : Désactivé
- Intervalle : 00:01:00"
- Nombre d'intervalles : 1

Objectifs sans microprocesseur

En spécifiant les informations relatives à l'objectif (focale de l'objectif et ouverture maximale), l'utilisateur peut accéder à différentes fonctions associées aux objectifs à microprocesseur lors de l'utilisation d'un objectif sans microprocesseur (📖 342). Si la focale de l'objectif est connue :

- Le zoom motorisé peut être utilisé avec les flashes SB-900, SB-800 et SB-600 (disponibles séparément).
- La focale de l'objectif est indiquée (avec un astérisque) dans l'affichage des infos image.

Lorsque l'ouverture maximale de l'objectif est connue :

- La valeur d'ouverture est affichée sur l'écran de contrôle et dans le viseur.
- L'intensité du flash est réglée en fonction des modifications de l'ouverture.
- L'ouverture est indiquée (avec un astérisque) dans l'affichage des infos image.

La spécification de la focale et de l'ouverture maximale de l'objectif permet :

- La mesure matricielle couleur (notez qu'il peut être nécessaire d'utiliser la mesure pondérée centrale ou la mesure spot pour obtenir des résultats précis avec certains objectifs, notamment les objectifs NIKKOR Reflex)
- Une amélioration de la précision de la mesure pondérée centrale, de la mesure spot et du dosage automatique flash/ambiance i-TTL pour reflex numérique

Focale non indiquée

Si la focale n'est pas indiquée, choisissez la valeur supérieure la plus proche de la focale actuelle de l'objectif.

Zooms

Les données relatives à l'objectif ne sont pas modifiées lorsqu'un zoom avant ou arrière est effectué avec un objectif sans microprocesseur. Après avoir modifié la position du zoom, sélectionnez de nouvelles valeurs pour la focale et l'ouverture maximale.



Menu Objectif sans microprocesseur

1 Sélectionnez Objectif sans microprocesseur.

Appuyez sur la commande MENU pour afficher les menus. Mettez en surbrillance l'option **Objectif sans microprocesseur**

Commande MENU

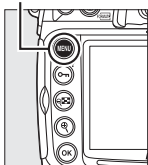

microprocesseur du menu Configuration et appuyez sur ►.

2 Sélectionnez un numéro d'objectif.

Mettez en surbrillance l'option **Numéro d'objectif** et appuyez sur ◀ ou sur ▶ pour choisir un numéro d'objectif compris entre 1 et 9.



3 Sélectionnez une focale.

Mettez en surbrillance **Focale (mm)** et appuyez sur ◀ ou sur ▶ pour choisir une focale entre 6 et 4000 mm.



4 Sélectionnez une ouverture maximale.

Mettez **Ouverture maximale** en surbrillance et appuyez sur ◀ ou ▶ pour choisir une ouverture maximale entre f/1.2 et f/22. L'ouverture maximale des téléconvertisseurs est égale à la combinaison de l'ouverture maximale du téléconvertisseur et de celle de l'objectif.



5 Sélectionnez Terminé.

Mettez **Terminé** en surbrillance et appuyez sur **OK**. La focale et l'ouverture spécifiées sont enregistrées sous le numéro d'objectif choisi. Cette



combinaison de la focale et de l'ouverture peut être rappelée à tout moment par la sélection du numéro d'objectif à l'aide des commandes de l'appareil photo comme décrit ci-dessous.

■ Choix d'un numéro d'objectif à l'aide des commandes de l'appareil photo

1 Affectez un choix de numéro d'objectif sans microprocesseur à une commande de l'appareil photo.

Sélectionnez **Choix num. objectif sans CPU** en tant qu'option de « +molettes » pour une commande de l'appareil photo dans le menu Réglages personnalisés. Vous pouvez attribuer la sélection du numéro de l'objectif sans microprocesseur à la commande **Fn** (réglage personnalisé f5, **Action commande Fn**, □ 292), à la commande d'aperçu de profondeur de champ (réglage personnalisé f6, **Régler commande d'aperçu**, □ 296) ou à la commande **AE-L/AF-L** (réglage personnalisé f7, **Commande AE-L/AF-L**, □ 296).

2 Utilisez la commande sélectionnée pour choisir un numéro d'objectif.

Appuyez sur la commande sélectionnée et tournez la molette de commande principale jusqu'à ce que le numéro d'objectif souhaité soit affiché sur l'écran de contrôle.

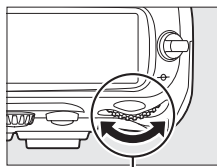

Molette de commande principale

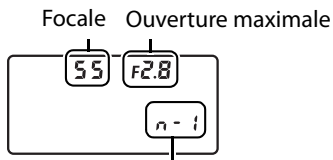

Numéro d'objectif



Utilisation d'un GPS

Vous pouvez relier un GPS à la prise télécommande à dix broches, afin de pouvoir enregistrer la latitude, la longitude, le temps universel coordonné (UTC) et le relèvement au compas avec chaque prise de vue. L'appareil photo peut être utilisé avec un GPS GP-1 optionnel (voir ci-après ; notez que le GP-1 ne prend pas en charge le relèvement au compas) ou avec un GPS tiers relié via le câble adaptateur GPS MC-35 optionnel (☐ 199).

■ GPS GP-1

Le GP-1 est un GPS optionnel conçu pour être utilisé avec les appareils photo numériques Nikon. Pour plus d'informations sur la connexion du GPS, reportez-vous au mode d'emploi fourni avec le GP-1.

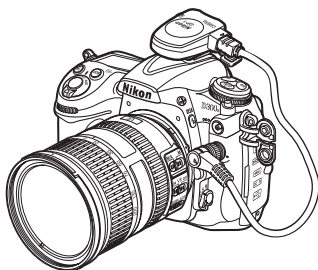





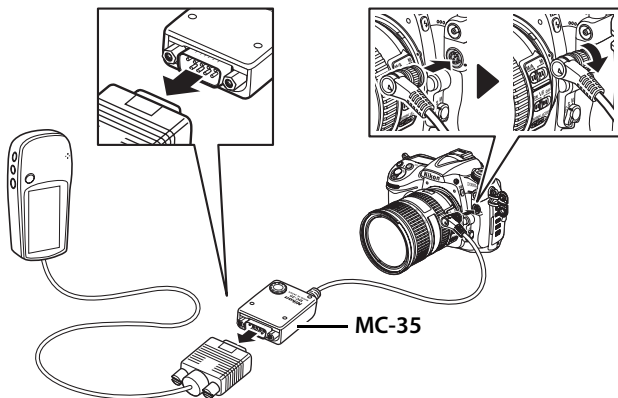

■ ■ Autres GPS

Les GPS Garmin optionnels, conformes à la version 2.01 ou 3.01 du format de données NMEA0183 de la National Marine Electronics Association peuvent être connectés à la prise télécommande à 10 broches de l'appareil photo grâce au câble pour récepteur GPS MC-35 (disponible séparément ; ☎ 356). La compatibilité des GPS de la gamme Garmin eTrex et Garmin geko équipés d'un connecteur pour câble d'interface PC a été vérifiée. Ces GPS peuvent être connectés au MC-35 à l'aide d'un câble doté d'un connecteur D-sub à 9 broches fourni par le fabricant du GPS. Pour des instructions détaillées, reportez-vous au manuel d'instructions du MC-35. Avant de mettre l'appareil photo sous tension, réglez le GPS sur le mode NMEA (4800 baud).



■ ■ Icône GPS

Lorsque l'appareil photo établit la communication avec un GPS, une icône  s'affiche sur l'écran de contrôle. Les informations relatives aux images prises lorsque l'icône  est affichée incluent une page de données GPS (☞ 214). Les données GPS ne sont enregistrées que lorsque l'icône  est affichée ; vérifiez que l'icône  est affichée sur l'écran de contrôle avant la prise de vue (une icône  clignotante indique que le GPS cherche un signal ; les photos prises pendant que l'icône  clignote n'incluent pas les données GPS). Si aucune donnée n'est transmise par le GPS pendant deux secondes, l'icône  disparaît de l'écran et l'appareil photo cesse d'enregistrer les informations GPS.

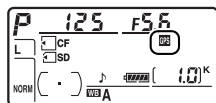

■ Options du menu Configuration

La rubrique **GPS** du menu Configuration contient les options décrites ci-après.

- **Arrêt mesure automatique** : cette option permet de choisir si le posemètre doit être automatiquement éteint lorsqu'un GPS est connecté.

Option	Description
Activer	Le système de mesure d'exposition est automatiquement désactivé si aucune opération n'est effectuée pendant la période spécifiée dans le réglage personnalisé c2 (Délai arrêt mesure auto.). Ceci permet d'économiser l'accumulateur, mais peut empêcher l'enregistrement des données GPS si vous appuyez sur le déclencheur jusqu'en fin de course sans faire de pause.
Désactiver	Le système de mesure d'exposition n'est pas désactivé par la connexion d'un GPS et les données GPS sont toujours enregistrées.

- **Position** : cette option est disponible uniquement si un GPS est connecté et lorsqu'il affiche les coordonnées actuelles de latitude, longitude, altitude, l'heure en temps universel coordonné (UTC) et le relèvement au compas (s'il est pris en charge par le GPS).



Relèvement au compas

Le relèvement au compas est uniquement enregistré par les GPS équipés d'un compas numérique (notez que le GP-1 n'est pas équipé d'un compas). Orientez votre GPS dans la même direction que l'objectif et maintenez-le dans cette position, à au moins 20 cm de l'appareil photo.

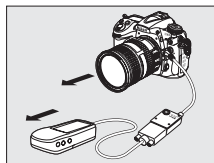

Temps universel coordonné (UTC)

Les données de temps universel coordonné sont fournies par le GPS et sont indépendantes de l'horloge de l'appareil photo.





Informations complémentaires sur la visualisation

– *Options de visualisation*

Ce chapitre décrit comment visualiser les photos et détaille les opérations qui peuvent être effectuées durant la visualisation.

Visualisation plein écran	204
Informations sur les photos	207
Affichage de plusieurs images :	
Visualisation par planche d'images	216
Regarder de plus près : Fonction loupe	218
Protection des photos contre l'effacement	219
Effacement de photos	220



Visualisation plein écran

Pour visualiser vos photos, appuyez sur la commande .

La photo la plus récente s'affiche sur le moniteur.

Commande 

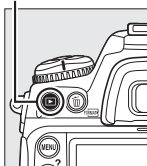

Sélecteur multidirectionnel

Molette de commande secondaire

Commande 

Commande 

Commande MENU

Commande 

Commande 

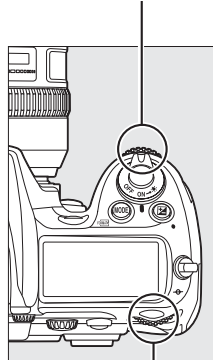
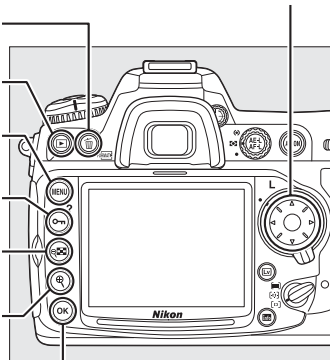

Commande 

Commande 











Molette de commande principale

Rotation des images

Pour afficher les photos verticales (orientation portrait) en orientation verticale, sélectionnez **Activée** pour l'option **Rotation des images** du menu Visualisation ( 251). Notez que l'appareil photo étant déjà dans l'orientation adéquate pendant la prise de vue, les images ne sont pas pivotées automatiquement pendant leur affichage ( 206).

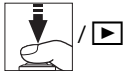

Pour	Utiliser	Description
Visualiser d'autres photos		Appuyez sur ► pour visualiser les photos dans l'ordre de leur enregistrement, sur ◀ pour visualiser les photos dans l'ordre inverse de leur enregistrement.
Afficher les infos images		Appuyez sur ▲ ou sur ▼ pour afficher les informations relatives à la photo affichée (📖 207).
Visualiser les imagerie		Pour plus d'informations sur l'affichage des imagerie, reportez-vous à la page 216.
Agrandir la photo		Pour plus d'informations sur la fonction loupe, reportez-vous à la page 218.
Effacer des images		Une boîte de dialogue de confirmation apparaît. Appuyez de nouveau sur 🗑 pour effacer la photo.
Modifier l'état de la protection		Pour protéger l'image ou pour supprimer sa protection, appuyez sur la commande 🔑 (📖 219).
Revenir au mode de prise de vue		Le moniteur s'éteint. Vous pouvez prendre des photos immédiatement.
Afficher les menus	MENU	Pour plus d'informations, reportez-vous à la page 243.
Retoucher une photo		Créez une copie retouchée de la photo ou du clip vidéo sélectionné (📖 64, 315).
Regarder un clip vidéo		Si l'image sélectionnée est marquée par une icône 🎬 indiquant qu'il s'agit d'un clip vidéo, appuyez au centre du sélecteur multidirectionnel pour lancer la visualisation (📖 63).



Affichage des images

Si vous avez sélectionné **Activé** pour l'option **Affichage des images** dans le menu Visualisation (☐ 251), les photos s'affichent automatiquement sur le moniteur pendant environ 4 s après la prise de vue (l'appareil photo étant déjà correctement orienté, les photos ne sont pas tournées pendant l'affichage des images). Dans les modes de déclenchement Vue par vue, Déclenchement silencieux, Retardateur et Temporisation miroir levé, les photos sont affichées une à une à mesure qu'elles sont prises. En mode de déclenchement continu, l'affichage démarre à la fin de la prise de vue, en affichant la première photo de la série en cours.

Informations complémentaires

Pour plus d'informations sur la procédure de sélection de la durée pendant laquelle le moniteur restera actif alors qu'aucune opération n'est effectuée, reportez-vous au réglage personnalisé c4 (**Extinction du moniteur**, ☐ 274).

Les rôles des commandes du sélecteur multidirectionnel peuvent être inversés, de sorte que les commandes ▲ et ▼ affichent d'autres images et que les commandes ◀ et ▶ contrôlent les informations sur les photos. Reportez-vous au réglage personnalisé f4 (**Info. image/visualisation**, ☐ 292).



Informations sur les photos

Les informations relatives aux images se superposent aux images affichées en visualisation plein écran. Chaque photo peut contenir jusqu'à 9 pages d'informations. Appuyez sur ▲ ou ▼ pour faire le tour des informations comme dans le schéma ci-dessous. Notez que les données de prise de vue, les histogrammes RVB et les hautes lumières ne s'affichent que si l'option correspondante a été sélectionnée dans **Mode d'affichage** (☐ 247 ; la page 4 des données de prise de vue ne s'affiche que si les informations de copyright ont été enregistrées avec la photo, comme décrit page 309). Les données GPS s'affichent uniquement si un appareil GPS a été utilisé lors de la prise de vue.

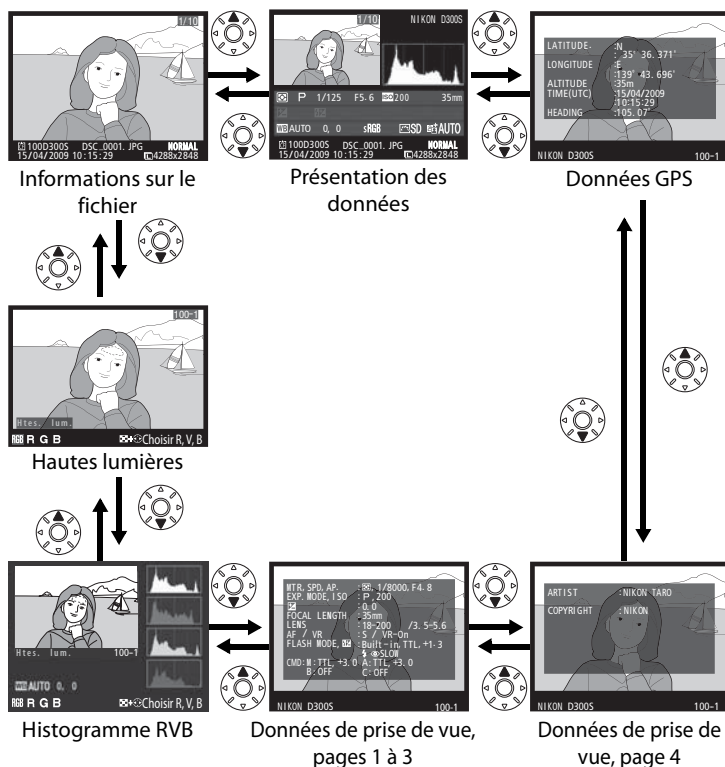

■ Informations sur le fichier

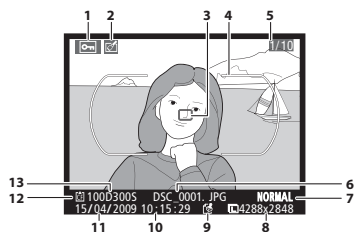

1	État de la protection	219
2	Indicateur de retouche	315
3	Point AF ^{1,2}	78
4	Délimiteurs de zone AF ¹	36, 52
5	Numéro de vue/nombre total de vues	
6	Nom de fichier	258
7	Qualité d'image	68
8	Taille d'image	71
9	Authentification des images	308
10	Heure d'enregistrement	29
11	Date d'enregistrement	29
12	Logement de carte actuel	72
13	Nom du dossier	256

- 1 S'affiche uniquement si **Point AF** a été sélectionné dans **Mode d'affichage** (□ 247).
- 2 Si la photo a été prise en mode de mise au point **S**, l'affichage indique le point AF verrouillé en premier. En mode de mise au point **C**, le point AF ne s'affiche que si le mode de zone AF ponctuel ou dynamique a été sélectionné et que l'appareil photo est parvenu à effectuer la mise au point.



■ ■ Hautes lumières¹

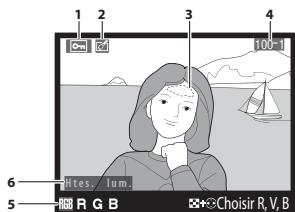

1	État de la protection	219
2	Indicateur de retouche	315
3	Hautes lumières de l'image ²	
4	Numéro de dossier–numéro de vue.....	256
5	Canal actuel ²	
6	Indicateur d'affichage des hautes lumières	

- 1 S'affiche seulement si **Hautes lumières** a été sélectionné dans **Mode d'affichage** (□ 247).
- 2 Les portions clignotantes indiquent les hautes lumières (portions de l'image qui peuvent être surexposées) du canal sélectionné. Appuyez sur ◀ ou sur ▶ tout en appuyant sur la commande  pour faire défiler les canaux comme suit :

Commande

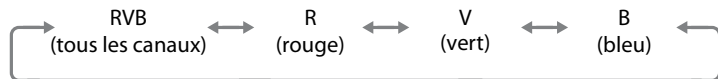
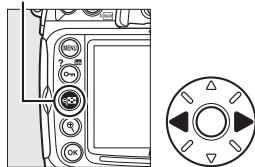

■ Histogramme RVB¹

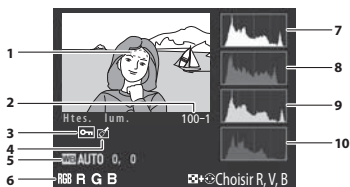

1	Hautes lumières de l'image ²	209
2	Numéro de dossier–numéro de vue	256
3	État de la protection.....	219
4	Indicateur de retouche	315
5	Balance des blancs	133
	Température de couleur.....	141
	Réglage précis de la balance des blancs	137
	Pré-réglage manuel.....	142
6	Canal actuel ²	
7	Histogramme (canal RVB) ³ . Dans tous les histogrammes, l'axe horizontal indique la luminosité des pixels et l'axe vertical le nombre de pixels.	
8	Histogramme (canal rouge) ³	
9	Histogramme (canal vert) ³	
10	Histogramme (canal bleu) ³	

- 1 S'affiche seulement si **Histogramme RVB** a été sélectionné dans **Mode d'affichage** (☐ 247).
- 2 Les portions clignotantes indiquent les hautes lumières (portions de l'image qui peuvent être surexposées) du canal sélectionné. Appuyez sur ◀ ou sur ▶ tout en appuyant sur la commande  pour faire défiler les canaux comme suit :

Commande

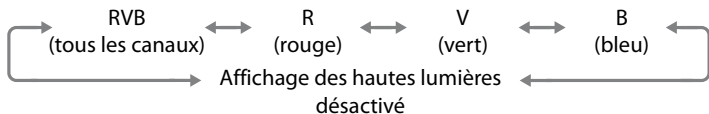
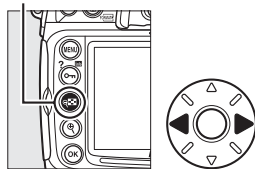

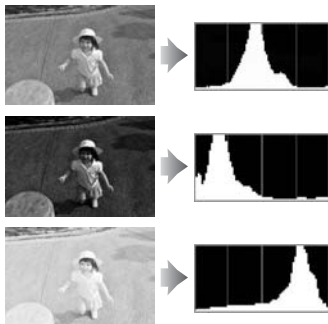

3 Des exemples d'histogrammes sont présentés ci-dessous :

- Si la plage de luminosité de l'image est étendue, la répartition des tons est relativement régulière.
- Si l'image est sombre, la répartition des tons est décalée vers la gauche.
- Si l'image est claire, la répartition des tons est décalée vers la droite.



Si vous augmentez la correction d'exposition, la répartition des tons est décalée vers la droite, alors que si vous la diminuez, la répartition des tons est décalée vers la gauche. Les histogrammes donnent une idée de l'exposition générale lorsqu'une forte luminosité ambiante empêche de bien voir les photos sur le moniteur.

Fonction loupe

Appuyez sur  pour agrandir la photo lorsque l'histogramme est affiché. Utilisez les commandes  et  pour agrandir et réduire l'image que vous pouvez faire défiler avec le sélecteur multidirectionnel. L'histogramme est actualisé pour n'indiquer que les données concernant la portion de l'image visible sur le moniteur.



Histogrammes

Les histogrammes de l'appareil photo doivent seulement servir de référence. Ils peuvent varier par rapport à ceux produits dans les applications de retouche d'images.



■ ■ Données de prise de vue, page 1¹

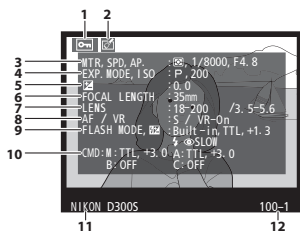

1	État de la protection	219
2	Indicateur de retouche	315
3	Méthode de mesure	102
	Vitesse d'obturation	108, 111
	Ouverture	109, 111

4	Mode d'exposition.....	104
	Sensibilité ISO ²	96
5	Correction d'exposition.....	118
	Réglage optimal de l'exposition ³	272
6	Focale.....	195, 346
7	Données relatives à l'objectif.....	195
8	Mode de mise au point.....	74
	Objectif VR (réduction des vibrations) ⁴	26
9	Mode flash.....	171
	Correction du flash	177
10	Mode contrôleur/nom de groupe/ mode de contrôle du flash/correction du flash.....	285
11	Nom de l'appareil photo	
12	Numéro de dossier-numéro de vue	256

- 1 S'affiche seulement si **Données** a été sélectionné dans **Mode d'affichage** (□ 247).
- 2 S'affiche en rouge si la photo a été prise lorsque le contrôle automatique de la sensibilité ISO est activé.
- 3 S'affiche si une valeur différente de zéro est définie pour le réglage personnalisé b6 (**Réglage précis expo. opti.**, □ 272) dans les méthodes de mesure.
- 4 S'affiche uniquement si l'appareil est équipé d'un objectif VR.



■ ■ Données de prise de vue, page 2¹

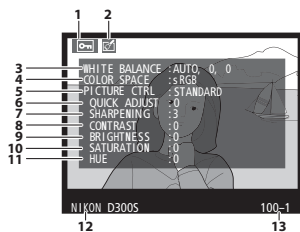

1	État de la protection	219
2	Indicateur de retouche	315
3	Balance des blancs	133
	Température de couleur	141
	Réglage précis de la balance des blancs.....	137
	Pré-réglage manuel.....	142

4	Espace colorimétrique	166
5	Optimisation d'image	154
6	Réglage rapide ²	157
	Optimisation d'image originale ³	154
7	Accentuation.....	157
8	Contraste.....	157
9	Luminosité.....	157
10	Saturation ⁴	157
	Effets de filtres ⁵	157
11	Teinte ⁴	157
	Virage ⁵	157
12	Nom de l'appareil photo	
13	Numéro de dossier–numéro de vue	256

- 1 S'affiche seulement si **Données** a été sélectionné dans **Mode d'affichage** (☐ 247).
- 2 Optimisations d'image **Standard** et **Saturée** uniquement.
- 3 **Neutre, Monochrome** et optimisations d'image personnalisées.
- 4 Ne s'affiche pas avec les optimisations d'image monochromes.
- 5 Optimisations d'image monochromes uniquement.

■ ■ Données de prise de vue, page 3^{*}

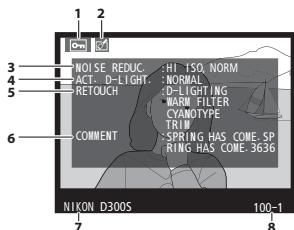

1	État de la protection.....	219
2	Indicateur de retouche	315
3	Réduction du bruit ISO	259
	Réduction du bruit en cas d'exposition prolongée	258
4	D-Lighting actif	164
5	Historique des retouches	315
6	Légende des images	303
7	Nom de l'appareil photo	
8	Numéro de dossier–numéro de vue	256

- * S'affiche seulement si **Données** a été sélectionné dans **Mode d'affichage** (☐ 247).

■ ■ Données de prise de vue, page 4 *

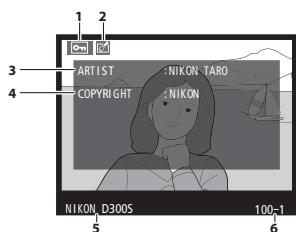

1	État de la protection.....	219
2	Indicateur de retouche	315
3	Nom du photographe.....	309
4	Détenteur du copyright	309
5	Nom de l'appareil photo	
6	Numéro de dossier–numéro de vue	256

* S'affiche seulement si **Données** a été sélectionné dans **Mode d'affichage** (☐ 247) et si les informations de copyright ont été jointes à la photographie (☐ 309).

■ ■ Données GPS¹

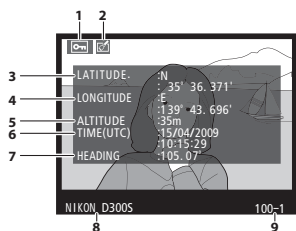

1	État de la protection.....	219
2	Indicateur de retouche	315
3	Latitude	
4	Longitude	
5	Altitude	
6	Temps universel coordonné (UTC)	
7	Relèvement au compas ²	
8	Nom de l'appareil photo	
9	Numéro de dossier–numéro de vue	256

- 1 S'affiche uniquement si un GPS a été utilisé lors de la prise de vue (☐ 198).
- 2 S'affiche uniquement si le GPS est équipé d'un compas électronique.



■ ■ Présentation des données

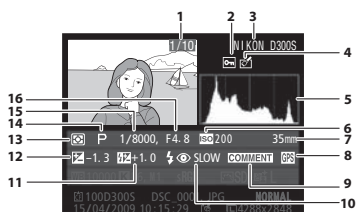

1	Numéro de vue/nombre total de vues
2	État de la protection 219
3	Nom de l'appareil photo
4	Indicateur de retouche 315

5	Histogramme indiquant la répartition des tons dans l'image (☐ 211). L'axe horizontal correspond à la luminosité des pixels et l'axe vertical au nombre de pixels de chaque luminosité dans l'image.
6	Sensibilité ISO * 96
7	Focale..... 195, 346
8	Indicateur de données GPS 198
9	Indicateur de légende des images ... 303
10	Mode flash 171
11	Correction du flash 177
12	Correction d'exposition 118
13	Méthode de mesure 102
14	Mode d'exposition..... 104
15	Vitesse d'obturation 108, 111
16	Ouverture..... 109, 111

* S'affiche en rouge si la photo a été prise lorsque le contrôle automatique de la sensibilité ISO est activé.

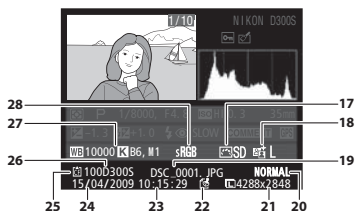

17	Optimisation d'image * 154
18	D-Lighting actif 165
19	Nom de fichier..... 258

20	Qualité d'image 68
21	Taille d'image 71
22	Indicateur d'authentification des images..... 308
23	Heure d'enregistrement..... 29
24	Date d'enregistrement 29
25	Logement de carte actuel..... 72
26	Numéro de dossier 256
27	Balance des blancs 133
	Température de couleur..... 141
	Réglage précis de la balance des blancs 137
	Pré-réglage manuel..... 142
28	Espace colorimétrique..... 166







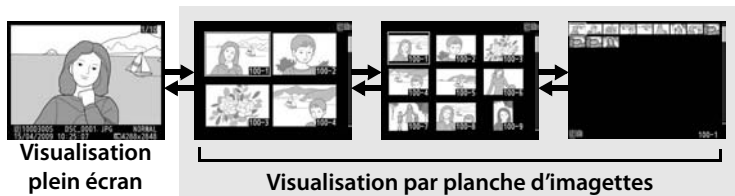





* -- s'affiche si la photo a été prise à l'aide d'une optimisation d'image en option (☐ 155) qui n'est plus mémorisée dans l'appareil photo.

Affichage de plusieurs images : Visualisation par planche d'images



Pour afficher vos images sous forme de « planche-contact » de 4, 9 ou 72 vues, appuyez sur la commande .



Vous pouvez effectuer les opérations suivantes :

Pour	Utiliser	Description
Afficher plus d'images		Appuyez sur  pour augmenter le nombre d'images affichées.
Afficher moins d'images		Appuyez sur  pour réduire le nombre d'images affichées. Lorsque quatre images sont affichées, appuyez pour voir l'image placée en surbrillance en mode plein écran.
Passer à la visualisation plein écran		Appuyez sur le bouton central du sélecteur multidirectionnel pour passer alternativement de la visualisation plein écran à celle des images.
Mettre en surbrillance des images		Utilisez le sélecteur multidirectionnel pour choisir la visualisation en mode plein écran, la fonction loupe ( 218) ou l'effacement ( 220).
Effacer la photo en surbrillance		Pour plus d'informations, reportez-vous à la page 220.
Modifier l'état de protection de la photo en surbrillance		Pour plus d'informations, reportez-vous à la page 219.
Revenir au mode de prise de vue	 / 	Le moniteur s'éteint. Vous pouvez prendre des photos immédiatement.
Afficher les menus	MENU	Pour plus d'informations, reportez-vous à la page 243.

Choix d'une carte mémoire

Si deux cartes mémoires sont insérées, vous pouvez en sélectionner une pour la visualisation en appuyant sur la commande  lorsque 72 imageries sont affichées. La boîte de dialogue ci-contre s'affiche ; mettez en surbrillance le logement de carte mémoire souhaité et appuyez sur  pour afficher une liste des dossiers, puis mettez un dossier en surbrillance et appuyez sur  pour visualiser les photos du dossier sélectionné.

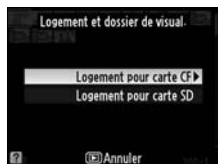

Informations complémentaires









Pour plus d'informations sur le choix de la fonction du bouton central du sélecteur multidirectionnel, reportez-vous au réglage personnalisé f2 (**Bouton central du sélecteur**,  291).



Regarder de plus près :

Fonction loupe

Appuyez sur la commande  pour effectuer un zoom avant de l'image actuelle. Vous pouvez effectuer les opérations suivantes lorsque le zoom est appliqué :

Pour	Utiliser	Description
Effectuer un zoom avant ou un zoom arrière		Appuyez sur  pour effectuer un zoom avant jusqu'à un maximum d'environ 27 × (grandes images), 20 × (images moyennes) ou 13 × (petites images). Appuyez sur  pour effectuer un zoom arrière. En zoom avant, utilisez le sélecteur multidirectionnel pour visualiser les zones de l'image non visibles sur le moniteur. Maintenez le sélecteur multidirectionnel enfoncé pour accéder rapidement à d'autres zones de l'image. Une fenêtre de navigation s'affiche lorsque le facteur de zoom est changé ; la zone actuellement visible sur le moniteur est indiquée par une bordure jaune.
Visualiser d'autres zones de l'image		
Visualiser d'autres images		Tournez la molette de commande principale pour visualiser la même zone sur d'autres images, en conservant le même facteur de zoom.
Sélectionner un visage		Les visages (jusqu'à 10) détectés pendant le zoom sont indiqués par des bordures blanches dans la fenêtre de navigation. Tournez la molette secondaire pour accéder aux différents visages sans changer le facteur de zoom.
Modifier l'état de la protection		Pour plus d'informations, reportez-vous à la page 219.
Revenir au mode de prise de vue		Le moniteur s'éteint. Vous pouvez prendre des photos immédiatement.
Afficher les menus	MENU	Pour plus d'informations, reportez-vous à la page 243.



Protection des photos contre l'effacement

En mode Visualisation plein écran, Loupe et Visualisation par planche d'images, vous pouvez utiliser la commande **On** pour protéger vos photos contre toute suppression accidentelle. Les fichiers protégés ne peuvent pas être effacés par la commande **W** ou l'option **Effacer** du menu Visualisation. Notez que les images protégées *seront* supprimées en cas de formatage de la carte mémoire (☞ 34, 301).

Pour protéger une photo :

1 Sélectionnez une image.

Affichez l'image en mode Visualisation plein écran ou Loupe, ou mettez-la en surbrillance dans la planche des images.

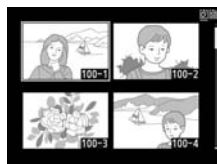

2 Appuyez sur la commande **On**.

La photo apparaît marquée de l'icône **On**.

Pour supprimer la protection d'une photo afin de pouvoir l'effacer,

affichez la photo ou mettez-la en surbrillance dans la planche des images, puis appuyez sur la commande **On**.



Commande **On**

Suppression de la protection de toutes les images

Pour supprimer la protection de toutes les images contenues dans le ou les dossiers actuellement sélectionnés dans le menu **Dossier de visualisation**, appuyez simultanément sur les commandes **On** et **W** pendant environ deux secondes.

Effacement de photos

Pour effacer la photo affichée en mode Visualisation plein écran ou mise en surbrillance dans la liste des imageries, appuyez sur la commande . Pour effacer plusieurs photos sélectionnées ou toutes les photos du dossier visualisé, utilisez l'option **Effacer** du menu Visualisation. Une fois effacées, les images ne peuvent pas être restaurées. Notez que les photos qui sont protégées ou masquées ne peuvent pas être effacées.

Visualisation plein écran et par planche d'imageries

Appuyez sur la commande  pour effacer la photo affichée.

1 Sélectionnez une image.

Affichez l'image ou mettez-la en surbrillance dans la planche des imageries.

2 Appuyez sur la commande .

Une boîte de dialogue de confirmation s'affiche.

Commande 

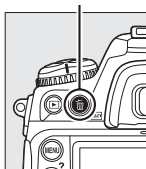



Visualisation plein écran

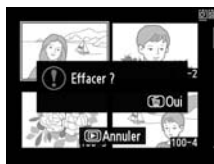

Visualisation par planche d'imageries



Pour effacer la photo, appuyez à nouveau sur la commande . Pour quitter sans effacer la photo, appuyez sur la commande .

Commande 

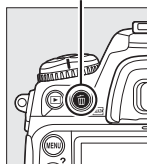



Informations complémentaires

L'option **Après effacement** du menu Visualisation détermine si l'image suivante ou précédente doit être affichée après l'effacement d'une image (251).

Menu Visualisation

L'option **Effacer** du menu Visualisation contient les options suivantes. Notez que l'effacement peut durer un certain temps, en fonction du nombre d'images.

Option	Description
 Sélection	Efface les photos sélectionnées.
ALL Tout	Efface toutes les photos du dossier sélectionné pour la visualisation ( 245). Si deux cartes sont insérées, vous pouvez sélectionner la carte dont les photos doivent être effacées.

■ Sélection : Effacement des photos sélectionnées



1 Choisissez Sélection.

Appuyez sur la commande MENU et sélectionnez **Effacer** dans le menu Visualisation. Mettez **Sélection** en surbrillance et appuyez sur ►.

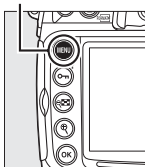
Commande MENU



2 Mettez une photo en surbrillance.

Utilisez le sélecteur multidirectionnel pour mettre une photo en surbrillance (pour voir la photo en surbrillance en plein écran, appuyez et maintenez enfoncée la commande  ; pour voir les photos dans d'autres emplacements, appuyez sur  et sélectionnez la carte et le dossier désirés comme il est indiqué à la page 217).

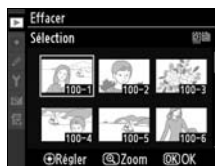

3 Sélectionnez la photo mise en surbrillance.

Appuyez sur le bouton central du sélecteur multidirectionnel pour sélectionner l'image en surbrillance. Les photos sélectionnées sont marquées par une icône . Répétez les étapes 2 et 3 pour sélectionner d'autres photos ; pour désélectionner une photo, mettez-la en surbrillance et appuyez sur le bouton central du sélecteur multidirectionnel.

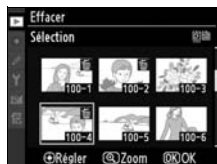

4 Appuyez sur pour terminer l'opération.

Une boîte de dialogue de confirmation s'affiche ; mettez **Oui** en surbrillance et appuyez sur .





Connexions

– Connexion aux périphériques externes

Ce chapitre explique comment copier les photos vers un ordinateur, les imprimer et les visualiser sur un écran de télévision.

Connexion à un ordinateur	224
Connexion USB directe.....	225
Réseaux sans fil et Ethernet	227
Impression de photos.....	228
Connexion de l'imprimante	229
Impression vue par vue	230
Impression de plusieurs photos	233
Création d'une commande d'impression DPOF :	
Réglage d'impression.....	237
Visualisation de photos sur une TV	239
Périphériques de définition standard	239
Périphériques haute définition.....	241



Connexion à un ordinateur

Cette section décrit l'utilisation du câble USB UC-E4 fourni pour connecter l'appareil photo à un ordinateur. Avant de connecter l'appareil photo, installez Nikon Transfer et ViewNX à partir du CD Software Suite fourni (reportez-vous au *Guide d'installation* pour plus d'informations). Nikon Transfer démarre automatiquement lors de la connexion de l'appareil photo et il permet de copier les photos vers l'ordinateur, où elles peuvent être visualisées à l'aide de ViewNX (Nikon Transfer permet également de sauvegarder les photos et les informations qui y sont jointes, tandis que ViewNX permet de classer les photos, convertir les images vers différents formats de fichier, traiter les photos au format NEF/RAW et modifier les photos au format NEF/RAW, TIFF et JPEG). Afin de ne pas risquer une interruption du transfert des données, assurez-vous que l'accumulateur de l'appareil photo est entièrement chargé. En cas de doute, chargez l'accumulateur ou utilisez un adaptateur secteur EH-5a ou EH-5 (disponible séparément).

■ ■ *Systemes d'exploitation compatibles*

Les logiciels fournis peuvent être utilisés sur un ordinateur utilisant un des systèmes d'exploitation suivants :

- **Windows** : Windows Vista Service Pack 1 (éditions 32 bits Familiale Basique/Familiale Premium/Professionnelle/Entreprise/Intégrale) et Windows XP Service Pack 3 (Édition familiale/Professionnel)
- **Macintosh** : Mac OS X (version 10.3.9, 10.4.11 ou 10.5.6)

Consultez les sites Web indiqués à la page xxiv pour prendre connaissance des dernières informations sur les systèmes d'exploitation pris en charge.

Connexion des câbles

Assurez-vous que l'appareil photo est hors tension avant de brancher ou de débrancher les câbles d'interface. Ne forcez pas l'insertion des connecteurs et n'essayez pas de les insérer en les inclinant.

Camera Control Pro 2

Vous pouvez utiliser Camera Control Pro 2 (disponible séparément ; □ 355) pour contrôler l'appareil photo à partir d'un ordinateur. Lorsque Camera Control Pro 2 est en cours d'exécution, la mention « **PC** » apparaît et le voyant d'exposition clignote sur l'écran de contrôle.

Connexion USB directe

Connectez l'appareil photo à l'aide du câble USB UC-E4 fourni.

1 Mettez l'appareil photo hors tension.

2 Mettez l'ordinateur sous tension.

Mettez l'ordinateur sous tension et attendez qu'il démarre.

3 Branchez le câble USB.

Branchez le câble USB comme illustré. Ne forcez pas l'insertion des connecteurs et n'essayez pas de les insérer en les inclinant.

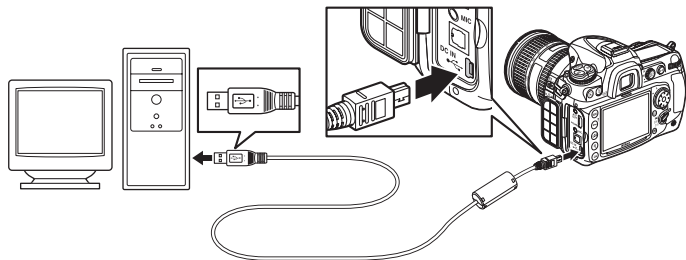

Hubs USB

Connectez l'appareil photo directement à l'ordinateur ; ne branchez pas le câble via un hub USB ou le port USB du clavier.

4 Mettez l'appareil photo sous tension.



5 Transférez les photos.

Nikon Transfer démarre automatiquement ; cliquez sur le bouton **Démarrer le transfert** pour transférer les photographies (pour plus d'informations sur l'utilisation de Nikon Transfer, sélectionnez **Aide Nikon Transfer** dans le menu **Aide** de Nikon Transfer).



Commande
Démarrer le transfert

6 Mettez l'appareil photo hors tension.

Mettez l'appareil photo hors tension et débranchez le câble USB lorsque le transfert est terminé.

Pendant le transfert

Ne mettez pas l'appareil photo hors tension et ne débranchez pas le câble USB pendant le transfert.

Fermeture du volet des connecteurs

Fermez le volet des connecteurs lorsque vous ne les utilisez pas. Un corps étranger ayant pénétré dans les connecteurs risque d'empêcher le transfert des données.



Réseaux sans fil et Ethernet

Si le système de communication sans fil optionnel WT-4 (☐ 352) est connecté, vous pouvez transférer ou imprimer les photos via un réseau sans fil ou Ethernet et contrôler l'appareil photo depuis n'importe quel ordinateur réseau exécutant Camera Control Pro 2 (disponible séparément). Le système de communication WT-4 peut être utilisé dans les modes suivants :

Mode	Fonction
Mode de transfert	Transfert des photos nouvelles ou existantes vers l'ordinateur ou le serveur FTP.
Mode de sélection imagerie	Affichage des photos sur l'écran de l'ordinateur avant de les transférer.
Mode PC	Contrôle de l'appareil photo depuis l'ordinateur à l'aide de Camera Control Pro 2 (disponible séparément).
Mode d'impression	Impression des photos au format JPEG sur l'imprimante connectée à l'ordinateur réseau.

Pour plus d'informations, reportez-vous au manuel d'utilisation du WT-4. Veillez à mettre à jour la dernière version du firmware du WT-4 et du logiciel fourni.

Mode de transfert

Lorsque **Système comm. sans fil > Mode > Mode de transfert** a été sélectionné dans le menu Configuration de l'appareil photo, la commande  permet uniquement de sélectionner les photos à transférer pendant la visualisation. Elle ne peut pas être utilisée pour d'autres opérations, par exemple, pour comparer des photos côte à côte (☐ 331). Pour restaurer le fonctionnement normal, sélectionnez une autre option pour **Système comm. sans fil > Mode**.

Clips vidéo

Vous pouvez utiliser le WT-4 pour transférer des clips vidéo en mode de transfert si vous n'avez pas sélectionné l'option **Envoi automatique** ou **Envoi du dossier** dans **Réglages de transfert**. Vous ne pouvez pas transférer les clips vidéo en mode sélecteur d'imagerie.

WT-4A/B/C/D/E

La principale différence entre les systèmes WT-4 et WT-4A/B/C/D/E réside dans le nombre de canaux pris en charge ; sauf indication contraire, toutes les références au système de communication WT-4 s'appliquent également au système WT-4A/B/C/D/E.



Impression de photos

Suivez les étapes ci-après pour imprimer des images JPEG sur une imprimante PictBridge via une connexion USB directe.

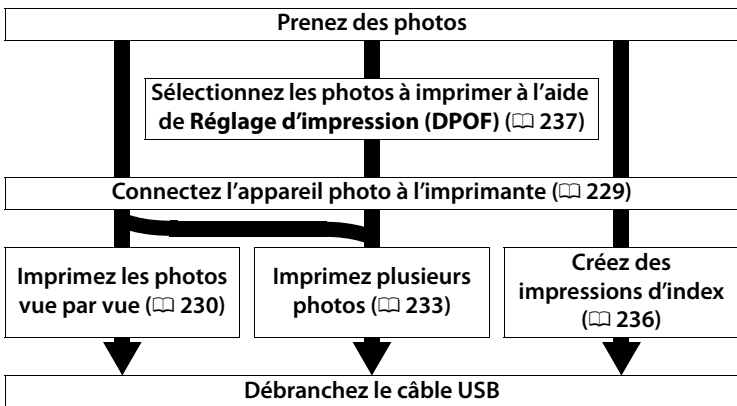

☑ Sélection des photos à imprimer

Les images créées avec les réglages de qualité d'image NEF (RAW) ou TIFF (RVB) (☞ 68) ne peuvent pas être sélectionnées pour l'impression. Vous pouvez créer des copies au format JPEG des images NEF (RAW) à l'aide de l'option **Traitement NEF (RAW)** du menu Retouche (☞ 327).

🔗 Impression via une connexion USB directe

Assurez-vous que l'accumulateur est complètement chargé ou utilisez un adaptateur secteur EH-5a ou EH-5 optionnel. Si vous prenez des photos pour les imprimer via une connexion USB directe, réglez **Espace colorimétrique** sur **sRVB** (☞ 166).

🔗 Informations complémentaires

Pour plus d'informations sur la procédure à suivre en cas d'erreur lors de l'impression, reportez-vous à la page 384.

Connexion de l'imprimante

Connectez l'appareil photo à l'aide du câble USB UC-E4 fourni.

1 Mettez l'appareil photo hors tension.

2 Branchez le câble USB.

Mettez l'imprimante sous tension et branchez le câble USB comme illustré. Ne forcez pas l'insertion des connecteurs et n'essayez pas de les insérer en les inclinant.

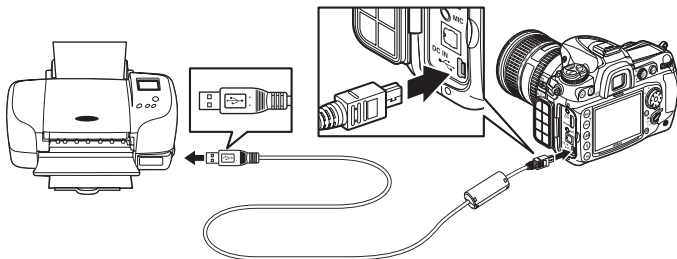

Hubs USB

Connectez l'appareil photo directement à l'imprimante ; ne branchez pas le câble via un hub USB.

3 Mettez l'appareil photo sous tension.

Un écran de bienvenue apparaît sur le moniteur, suivi de l'écran de visualisation PictBridge.



Impression vue par vue

1 Sélectionnez une photo.

Appuyez sur ◀ ou sur ▶ pour visualiser d'autres images. Appuyez sur ▲ ou sur ▼ pour voir les informations sur les photos (☞ 207), ou maintenez la commande Ⓚ



enfoncée pour effectuer un zoom sur la vue sélectionnée (☞ 218). Pour afficher six photos à la fois, appuyez sur la commande Ⓚ. Utilisez le sélecteur multidirectionnel pour mettre en surbrillance les photos ou appuyez sur Ⓚ pour afficher la photo en surbrillance en plein écran.

2 Affichez les options d'impression.



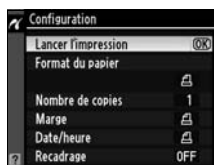

Appuyez sur Ⓚ pour afficher les options d'impression PictBridge.

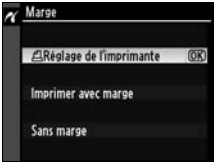

3 Réglez les options d'impression.

Appuyez sur ▲ ou sur ▼ pour mettre une option en surbrillance, puis appuyez sur ▶ pour la sélectionner.

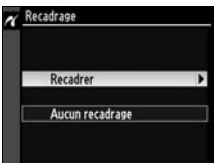
Option	Description	
Format du papier	Le menu illustré ci-contre s'affiche. Appuyez sur ▲ ou sur ▼ pour choisir le format du papier (pour imprimer au format de papier par défaut de l'imprimante actuelle, sélectionnez Réglage de l'imprimante), puis appuyez sur Ⓚ pour confirmer votre sélection et revenir au menu précédent.	
Nombre de copies	Le menu illustré ci-contre s'affiche. Appuyez sur ▲ ou sur ▼ pour choisir le nombre de copies (maximum 99), puis appuyez sur Ⓚ pour confirmer votre sélection et revenir au menu précédent.	

Option	Description
Marge	<p>Le menu illustré ci-contre s'affiche. Appuyez sur ▲ ou sur ▼ pour choisir le style d'impression parmi Réglage de l'imprimante (réglage par défaut de l'imprimante actuelle), Imprimer avec marge (impression de la photo avec une bordure blanche) ou Sans marge, puis appuyez sur ⓧ pour confirmer votre sélection et revenir au menu précédent.</p> 
Date/heure	<p>Le menu illustré ci-contre s'affiche. Appuyez sur ▲ ou sur ▼ pour choisir Réglage de l'imprimante (réglage par défaut de l'imprimante actuelle), Imprimer la date/l'heure (impression de la date et de l'heure de l'enregistrement sur la photo) ou Sans date/heure, puis appuyez sur ⓧ pour confirmer votre sélection et revenir au menu précédent.</p> 
Recadrage	<p>Le menu illustré ci-contre s'affiche. Pour quitter sans recadrer la photo, mettez en surbrillance Aucun recadrage, puis appuyez sur ⓧ. Pour recadrer la photo, mettez en surbrillance Recadrer et appuyez sur ►.</p> <p>Si Recadrer a été sélectionné, la boîte de dialogue illustrée ci-contre s'affiche. Appuyez sur Ⓕ pour augmenter la taille du recadrage ou sur Ⓖ pour la diminuer. Choisissez la position du recadrage à l'aide du sélecteur multidirectionnel et appuyez sur ⓧ.</p>  

Format du papier, Marge, Date/heure et Recadrage

Choisissez le réglage par défaut de l'imprimante pour utiliser les réglages de l'imprimante actuelle. Seules les options prises en charge par l'imprimante peuvent être sélectionnées. Notez que vous pouvez constater une baisse de la qualité d'impression si des petits recadrages sont imprimés en grand format.



4 Lancez l'impression.

Sélectionnez **Lancer l'impression** et appuyez sur **OK** pour démarrer l'impression. Pour annuler avant la fin de l'impression de toutes les copies, appuyez sur **OK**.



Impression de plusieurs photos

1 Affichez le menu PictBridge.

Appuyez sur la commande **MENU** dans l'affichage de visualisation de Pictbridge (voir étape 3 page 229).



Commande **MENU**

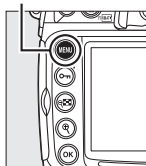

2 Choisissez Imprimer la sélection ou Impression (DPOF).









Mettez en surbrillance l'une des options suivantes et appuyez sur ►.



- **Imprimer la sélection** : Sélectionnez les photos à imprimer.
 - **Impression (DPOF)** : Imprimez une commande d'impression existante créée avec l'option **Réglage d'impression (DPOF)** dans le menu Visualisation (☐ 237). La commande d'impression actuelle apparaît à l'étape 3.
- Pour imprimer l'index de toutes les images au format JPEG de la carte mémoire, sélectionnez **Imprimer l'index**. Pour plus d'informations, reportez-vous à la page 236.



3 Sélectionnez des photos.

Utilisez le sélecteur multidirectionnel pour parcourir les photos de la carte mémoire. Pour afficher la photo sélectionnée en plein écran, maintenez la commande  enfoncée. Si vous souhaitez imprimer la photo sélectionnée, appuyez sur la commande  et sur . La photo sera marquée par une icône  et le nombre d'impressions sera défini à 1. Tout en maintenant la commande  enfoncée, appuyez sur  ou sur  pour spécifier le nombre d'impressions (jusqu'à 99 ; pour désélectionner la photo, appuyez sur  lorsque le nombre d'impressions est 1). Continuez jusqu'à ce que toutes les photos que vous souhaitez imprimer soient sélectionnées.

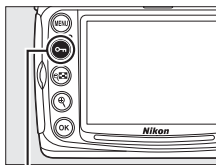

Commande 



4 Affichez les options d'impression.

Appuyez sur  pour afficher les options d'impression PictBridge.

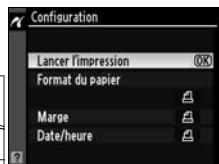

5 Réglez les options d'impression.

Appuyez sur ▲ ou sur ▼ pour mettre en surbrillance une option, appuyez sur ► pour la sélectionner.



Option	Description
Format du papier	Le menu des options de format du papier s'affiche (☞ 230). Appuyez sur ▲ ou sur ▼ pour choisir le format du papier (pour imprimer au format de papier par défaut de l'imprimante actuelle, sélectionnez Réglage de l'imprimante), puis appuyez sur OK pour confirmer votre sélection et revenir au menu précédent.
Marge	Le menu des options de marge s'affiche (☞ 231). Appuyez sur ▲ ou sur ▼ pour choisir le style d'impression parmi Réglage de l'imprimante (réglage par défaut de l'imprimante actuelle), Imprimer avec marge (impression de la photo avec une bordure blanche) ou Sans marge , puis appuyez sur OK pour confirmer votre sélection et revenir au menu précédent.
Date/heure	Le menu des options de date et heure s'affiche (☞ 231). Appuyez sur ▲ ou sur ▼ pour choisir Réglage de l'imprimante (réglage par défaut de l'imprimante actuelle), Imprimer la date/l'heure (impression de la date et de l'heure de l'enregistrement sur la photo) ou Sans date/heure , puis appuyez sur OK pour confirmer votre sélection et revenir au menu précédent.

6 Lancez l'impression.

Sélectionnez **Lancer l'impression** et appuyez sur OK pour démarrer l'impression. Pour annuler avant la fin de l'impression de toutes les copies, appuyez sur OK.



■ Cr ation d'impressions d'index

Pour imprimer l'index de toutes les images au format JPEG de la carte m moire, s lectionnez **Imprimer l'index**   l' tape 2 de « Impression de plusieurs photos » (  233). Notez que si la carte m moire contient plus de 256 images, seules les premi res 256 images seront imprim es.

1 S lectionnez **Imprimer l'index**.

Mettez en surbrillance **Imprimer l'index** dans le menu PictBridge (  233) et appuyez sur ►.



La bo te de dialogue de confirmation ci-contre s'affiche.



2 Affichez les options d'impression.

Appuyez sur OK pour afficher les options d'impression PictBridge.

3 R glez les options d'impression.

Choisissez les options de format de papier, de marge et de date/heure comme d crit   la page 235 (si le format de papier s lectionn  est trop petit, un avertissement appara t).

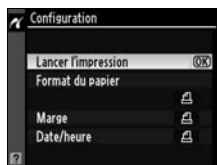

4 Lancez l'impression.

Mettez en surbrillance **Lancer l'impression** et appuyez sur OK pour d marrer l'impression.



Pour annuler avant la fin de l'impression, appuyez sur OK.

Création d'une commande d'impression

DPOF : Réglage d'impression

L'option **Réglage d'impression (DPOF)** du menu Visualisation permet de créer des « commandes d'impression » numériques pour les imprimantes compatibles avec PictBridge et les périphériques qui prennent en charge le format DPOF.











1 Choisissez Sélectionner/régler.

Appuyez sur la commande **MENU** et sélectionnez **Réglage d'impression (DPOF)** dans le menu Visualisation. Mettez **Sélectionner/régler** en surbrillance et appuyez sur ► (pour retirer toutes les photos de la commande d'impression, sélectionnez **Désélectionner tout ?**).

Commande MENU



2 Sélectionnez les photos.

Utilisez le sélecteur multidirectionnel pour parcourir les photos de la carte mémoire (pour voir les photos dans d'autres emplacements, appuyez sur  et sélectionnez la carte et le dossier désirés comme il est indiqué à la page 217). Pour afficher la photo sélectionnée en mode plein écran, appuyez sur la commande . Si vous souhaitez imprimer la photo sélectionnée, appuyez sur la commande  et sur . La photo sera marquée par une icône  et le nombre d'impressions sera défini sur 1. Tout en maintenant la commande  enfoncée, appuyez sur  ou sur  pour spécifier le nombre d'impressions (jusqu'à 99 ; pour désélectionner la photo, appuyez sur  lorsque le nombre d'impressions est 1). Appuyez sur  lorsque toutes les photos souhaitées ont été sélectionnées.

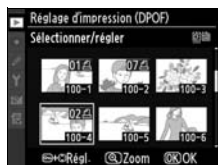
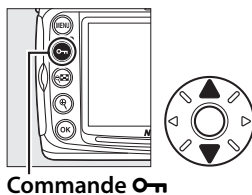

3 Sélectionnez les options d'impression.

Mettez en surbrillance les options suivantes et appuyez sur ► pour activer ou désactiver l'option en surbrillance (pour valider la commande d'impression sans inclure ces informations, passez à l'étape 4).

- **Imprimer les données** : Imprime la vitesse d'obturation et l'ouverture sur toutes les images de la commande d'impression.
- **Imprimer la date** : Imprime la date d'enregistrement sur toutes les images de la commande d'impression.



4 Validez la commande d'impression.

Mettez en surbrillance **Terminé** et appuyez sur **OK** pour valider la commande d'impression.



✓ Réglage d'impression

Pour imprimer la commande d'impression actuelle lorsque l'appareil photo est connecté à une imprimante PictBridge, sélectionnez **Impression (DPOF)** dans le menu PictBridge et suivez les étapes de « Impression de plusieurs photos » pour modifier et imprimer la commande d'impression (☐ 233). Les options d'impression de données et de date DPOF ne sont pas prises en charge en cas d'impression via une connexion USB directe ; pour imprimer la date d'enregistrement sur les photos de la commande d'impression, utilisez l'option **Date/heure** de PictBridge.

L'option Réglage d'impression ne peut pas être utilisée si la carte mémoire ne contient pas l'espace suffisant pour enregistrer la commande d'impression.

Les images créées avec des réglages de qualité d'image NEF (RAW ; ☐ 68) ne peuvent pas être sélectionnées pour l'impression à l'aide de cette option.

Les commandes d'impression risquent de ne pas s'imprimer correctement si, après leur création, des images sont supprimées à l'aide d'un ordinateur ou d'un autre périphérique.

Visualisation de photos sur une TV

Vous pouvez utiliser le câble audio/vidéo (A/V) EG-D2 fourni pour connecter le D300S à un téléviseur ou à un magnétoscope pour permettre la visualisation et l'enregistrement. Vous pouvez utiliser un câble HDMI (High-Definition Multimedia Interface) à mini-broche de type C (disponible séparément dans le commerce) pour connecter l'appareil photo à des périphériques vidéo haute définition.

Périphériques de définition standard

Pour connecter l'appareil photo à un téléviseur standard :

1 Mettez l'appareil photo hors tension.

Mettez toujours l'appareil photo hors tension avant de connecter ou de déconnecter le câble A/V.

2 Branchez le câble A/V fourni comme illustré.

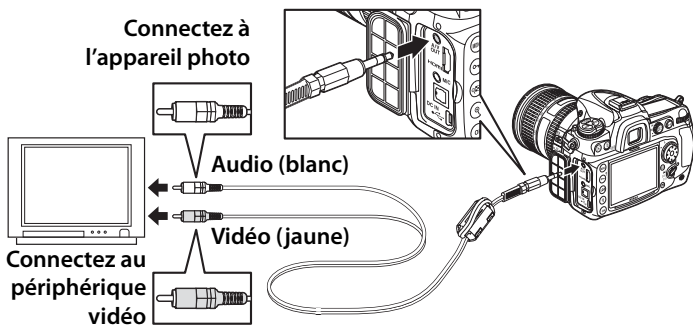

3 Réglez votre téléviseur sur le canal vidéo.

4 Mettez l'appareil photo sous tension et appuyez sur la commande .

Pendant la visualisation, les images sont affichées sur le téléviseur et sur le moniteur de l'appareil photo.



Mode vidéo

Si aucune photo ne s'affiche, vérifiez que l'appareil photo est correctement connecté et que l'option sélectionnée pour le **Mode vidéo** (☞ 301) correspond au standard vidéo utilisé par le téléviseur.

Visualisation sur le téléviseur

Il est recommandé d'utiliser un adaptateur secteur EH-5a ou EH-5 (vendu séparément) en cas de visualisation prolongée. Lorsque l'adaptateur EH-5a ou EH-5 est connecté, le délai d'extinction du moniteur de l'appareil photo est réglé sur dix minutes et les posemètres ne sont plus arrêtés automatiquement. Notez que les bords de l'image peuvent ne pas être visibles lorsque les photos sont visualisées sur un écran de télévision.

Diaporamas

Vous pouvez utiliser l'option **Diaporama** du menu Visualisation pour profiter d'une visualisation automatisée (☞ 252).

Audio

Lorsque vous visualisez un clip vidéo enregistré en stéréo à l'aide d'un microphone externe sur un téléviseur relié à l'appareil photo via un câble A/V, la sortie audio est monaurale. Les connexions HDMI prennent en charge la sortie stéréo. Vous pouvez régler le volume en utilisant les commandes du téléviseur ; vous ne pouvez pas utiliser les commandes de l'appareil photo.



Périphériques haute définition

L'appareil photo peut être connecté à des périphériques HDMI à l'aide d'un câble HDMI à mini-broche de type C (disponible séparément dans le commerce).

1 Mettez l'appareil photo hors tension.

Mettez toujours l'appareil photo hors tension avant de brancher ou de débrancher le câble HDMI.

2 Branchez le câble HDMI comme illustré.

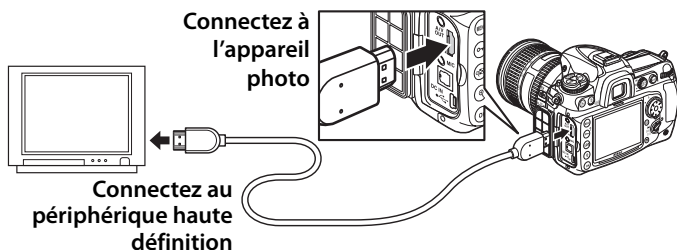

3 Réglez le périphérique sur le canal HDMI.

4 Mettez l'appareil photo sous tension et appuyez sur la commande .

Pendant la visualisation, les images sont affichées sur le téléviseur haute définition ou sur l'écran du moniteur ; le moniteur de l'appareil photo reste éteint.

Clips vidéo

Pour afficher ou masquer un guide sur le moniteur lors de la visualisation de clips vidéo sur un périphérique HDMI, appuyez sur la commande .

HDMI

Avec le réglage par défaut **Automatique**, l'appareil photo sélectionne automatiquement le format HDMI approprié à votre périphérique haute définition. Vous pouvez choisir le format HDMI à l'aide de l'option **HDMI** du menu Configuration ( 302).













Guide des menus

Ce chapitre décrit les options des différents menus de l'appareil photo.

 Menu Visualisation : Gestion des images	244
 Menu Prise de vue : Options de prise de vue	253
 Réglages personnalisés :	
Réglages précis de l'appareil photo	260
 Menu Configuration :	
Configuration de l'appareil photo	300
 Menu Retouche :	
Création de copies retouchées	315
 Menu personnalisé :	
Création d'un menu personnalisé	333



▶ Menu Visualisation :

Gestion des images

Pour afficher le menu Visualisation, appuyez sur MENU et sélectionnez l'onglet ▶ (menu visualisation).

Commande MENU



Option	📖
Effacer	221
Dossier de visualisation	245
Cacher les images	245
Mode d'affichage	247
Copier des image(s)	248
Affichage des images	251
Après effacement	251
Rotation des images	251
Diaporama	252
Réglage d'impression (DPOF)	237



Choisissez un dossier de visualisation.

Option	Description
D300S	Les photos figurant dans tous les dossiers créés avec le D300S sont visibles pendant la visualisation.
Tout	Les photos figurant dans tous les dossiers sont visibles pendant la visualisation.
Actuel	Seules les photos figurant dans le dossier en cours sont visibles pendant la visualisation.

Cacher les images

Commande MENU →  menu visualisation

Masquez ou révélez les photos sélectionnées comme décrit ci-dessous. Les photos masquées sont visibles uniquement dans le menu **Cacher les images** et elles ne peuvent être effacées que par le formatage de la carte mémoire.

Images protégées et masquées

Révéler une image protégée a pour effet de supprimer sa protection.

1 Choisissez Sélectionner/régler.

Appuyez sur la commande MENU et sélectionnez

Cacher les images dans le menu Visualisation. Mettez

Sélectionner/régler en surbrillance et appuyez sur ►

(pour passer les étapes restantes et afficher toutes les photos, mettez en surbrillance **Désélectionner tout ?** et appuyez sur ►).

Commande MENU

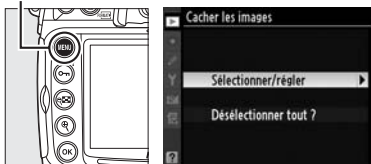

2 Sélectionnez des photos.

Utilisez le sélecteur multidirectionnel pour parcourir les photos de la carte mémoire (pour

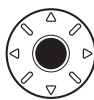

visualiser la photo en surbrillance en mode plein écran, appuyez et maintenez la commande OK enfoncée ; pour voir les photos dans d'autres emplacements, appuyez sur OK et sélectionnez la carte et le dossier désirés comme il est indiqué à la page 217) puis appuyez sur le bouton central du sélecteur multidirectionnel pour sélectionner la photo actuelle. Les photos sélectionnées sont marquées par une icône ISI ; pour désélectionner une photo, mettez-la en surbrillance et appuyez sur le bouton central du sélecteur multidirectionnel.



3 Appuyez sur OK .

Appuyez sur OK pour terminer l'opération.



Choisissez les informations disponibles dans l'affichage des informations sur la photo (📖 207).

1 Sélectionnez les options.

Appuyez sur ▲ ou sur ▼ pour mettre en surbrillance une option, puis sur ► pour sélectionner l'option d'affichage des informations. La mention ✓ apparaît en regard des éléments sélectionnés ; pour désélectionner, mettez l'option en surbrillance et appuyez sur ►.



2 Enregistrez les modifications et quittez.

Pour revenir au menu Visualisation, mettez **Terminé** en surbrillance et appuyez sur .



Copiez les images entre les cartes mémoire. Cette option n'est accessible que lorsque deux cartes mémoire sont insérées dans l'appareil photo.

Option	Description
Choisir la source	Sélectionnez la carte à partir de laquelle les photos doivent être copiées.
Choisir les image(s)	Sélectionnez les photos à copier.
Choisir la destination	Sélectionnez le dossier vers lequel les photos doivent être copiées.
Copier les image(s)?	Copiez les images.

Pour copier les images :

1 Sélectionnez Choisir la source.

Mettez **Choisir la source** en surbrillance et appuyez sur .

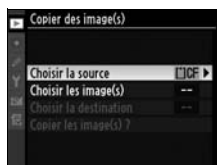

2 Sélectionnez la carte source.

Mettez en surbrillance le logement contenant la carte à partir de laquelle les images doivent être copiées, puis appuyez sur .

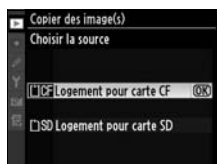

3 Sélectionnez Choisir les image(s).

Mettez **Choisir les image(s)** en surbrillance et appuyez sur .



4 Sélectionnez le dossier source.

Mettez en surbrillance le dossier contenant les images qui doivent être copiées, puis appuyez sur .

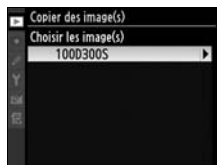

5 Effectuez la sélection initiale.

Avant de sélectionner ou désélectionner des images une par une, vous pouvez marquer toutes les images ou toutes les images protégées du dossier pour les copier en choisissant **Sélectionner tout** ou **Sélectionner images protégées**. Pour ne marquer que les images sélectionnées une par une, choisissez **Désélectionner tout** avant de continuer.

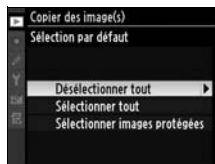

6 Sélectionnez d'autres images.

Mettez les photos en surbrillance et appuyez sur le bouton central du sélecteur multidirectionnel pour sélectionner ou désélectionner (pour afficher la photo en surbrillance en plein écran, maintenez la commande Q enfoncée). Les images sélectionnées sont marquées de la mention ✓. Appuyez sur OK pour passer à l'étape 7 lorsque votre sélection est terminée.



7 Sélectionnez Choisir la destination.

Mettez **Choisir la destination** en surbrillance et appuyez sur \blacktriangleright .

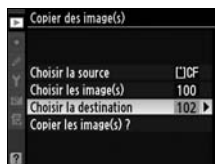

8 Sélectionnez un dossier de destination.

Pour saisir un numéro de dossier, choisissez **Sélectionner par numéro**, saisissez le numéro (☞ 256) et appuyez sur OK . Si le numéro ne correspond à aucun dossier existant, un nouveau dossier est créé.



Pour effectuer votre choix à partir d'une liste des dossiers existants, choisissez **Sélectionner dans une liste**, mettez un dossier en surbrillance et appuyez sur **OK**.



9 Copiez les images.

Mettez en surbrillance **Copier les image(s) ?** et appuyez sur **▶**.

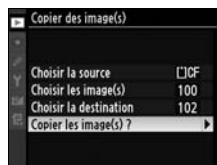

Une boîte de dialogue de confirmation s'affiche ; mettez **Oui** en surbrillance et appuyez sur **OK**. Appuyez à nouveau sur **OK** pour quitter lorsque la copie est terminée.



☑ Copie des images

Les images ne seront pas copiées s'il n'y a pas suffisamment d'espace disponible sur la carte de destination. Assurez-vous que l'accumulateur soit complètement chargé avant de copier des clips vidéo.

Si le dossier de destination contient une image ayant le même nom qu'une des images qui doit être copiée, une boîte de dialogue de confirmation s'affiche.

Sélectionnez **Remplacer l'image existante** pour remplacer l'image par celle qui doit être copiée, ou sélectionnez **Tout remplacer** pour remplacer toutes les images existantes ayant le même nom sans plus aucune demande de confirmation. Pour continuer sans remplacer l'image,

sélectionnez **Passer**, ou sélectionnez **Annuler** pour quitter sans copier d'autre image.



L'état de protection est copié avec les images, mais pas le marquage d'impression (☐ 237). Les images masquées ne peuvent pas être copiées.

Affichage des images

Commande MENU → [] menu visualisation

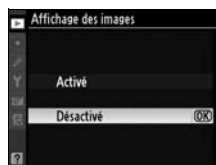

Indiquez si les images doivent automatiquement être affichées sur le moniteur immédiatement après la prise de vue. Si vous avez sélectionné **Désactivé**, les photos ne peuvent être affichées qu'en appuyant sur la commande [].



Après effacement

Commande MENU → [] menu visualisation

Choisissez l'image affichée après la suppression d'une image.



Option	Description
 Afficher l'image suivante	Affiche l'image suivante. Si l'image effacée était la dernière, l'image précédente est affichée.
 Afficher l'image précédente	Affiche l'image précédente. Si l'image effacée était la première, l'image suivante est affichée.
 Ne pas modifier	Si l'utilisateur fait défiler les images dans l'ordre d'enregistrement, l'image suivante sera affichée comme décrit pour l'option Afficher l'image suivante . Si l'utilisateur fait défiler les images dans l'ordre inverse d'enregistrement, l'image précédente sera affichée comme décrit pour l'option Afficher l'image précédente .

Rotation des images

Commande MENU → [] menu visualisation











Indiquez si les photos verticales (orientation portrait) doivent être pivotées pour l'affichage pendant la visualisation. Notez que l'appareil photo étant déjà dans l'orientation adéquate pendant la prise de vue, les images ne sont pas pivotées automatiquement pendant leur affichage.

Option	Description
Activée	Les images prises en cadrage vertical (orientation portrait) pivotent automatiquement lors de leur affichage sur le moniteur de l'appareil photo. Les photos prises lorsque Désactivée a été sélectionné pour Rotation auto. des images ([] 304) s'affichent en orientation horizontale (paysage).
Désactivée	Les images prises en cadrage vertical s'affichent en orientation horizontale (paysage).

Créez un diaporama avec les photos figurant dans le dossier de visualisation sélectionné ( 245). Les images cachées ( 245) ne sont pas affichées.

Option	Description
Démarrer	Permet de lancer le diaporama.
Intervalle	Permet de choisir la durée d'affichage de chaque photo.

Pour lancer le diaporama, mettez **Démarrer** en surbrillance et appuyez sur . Les opérations suivantes sont possibles pendant l'exécution d'un diaporama :

Pour	Appuyez sur	Description
Revenir à l'image précédente/passé à l'image suivante		Appuyez sur  pour revenir à l'image précédente et sur  pour passer à l'image suivante.
Visualiser d'autres informations sur les photos		Permet de changer les informations affichées ( 207).
Suspendre la lecture/reprendre		Permet de mettre en pause ou de reprendre le diaporama.
Quitter et revenir au menu Visualisation	MENU	Permet d'arrêter le diaporama et de revenir au menu Visualisation.
Quitter et revenir en mode de visualisation		Permet d'arrêter le diaporama et de revenir à la visualisation plein écran ( 204) ou par planche d'images ( 216).
Quitter et revenir en mode de prise de vue		Appuyez à mi-course sur le déclencheur pour revenir en mode de prise de vue.

La boîte de dialogue ci-contre s'affiche à la fin du diaporama. Sélectionnez **Redémarrer** pour recommencer ou **Quitter** pour revenir au menu Visualisation.



📷 Menu Prise de vue :

Options de prise de vue

Pour afficher le menu Prise de vue, appuyez sur **MENU** et sélectionnez l'onglet 📷 (menu prise de vue).

Commande MENU



Option	📖
Jeux de réglages Prise de vue	254
Réinitialiser Menu Prise de vue	256
Dossier actif	256
Nom de fichier	258
Logement principal	72
Fonction du logement secondaire	72
Qualité d'image	68
Taille d'image	71
Compression JPEG	70
Enregistrement NEF (RAW)	70
Balance des blancs	134
Régler l'optimisation d'image	154
Gérer l'optimisation d'image	160
Espace colorimétrique	166
D-Lighting actif	164
Réduction du bruit	258
Réduction du bruit ISO	259
Réglage de la sensibilité ISO	96
Mode de visée écran	49, 52
Surimpression	184
Paramètres vidéo	62
Intervallomètre	189

Les options du menu Prise de vue sont mémorisées dans l'un des quatre jeux de réglages. À l'exception de **Intervallomètre**, **Surimpression** et des modifications apportées aux optimisations d'image (réglage rapide et autres réglages manuels), les modifications apportées aux réglages d'un jeu n'ont aucun effet sur les autres jeux. Pour mémoriser une combinaison particulière de réglages fréquemment utilisés, sélectionnez l'un des quatre jeux et effectuez les réglages de votre choix sur l'appareil photo. Ces réglages sont ensuite mémorisés dans le jeu, même si l'appareil photo est mis hors tension, et sont rétablis une fois le jeu sélectionné. D'autres combinaisons de réglages peuvent être mémorisées dans les autres jeux. L'utilisateur peut alors passer instantanément d'une combinaison à l'autre en sélectionnant le jeu approprié dans le menu correspondant.

Par défaut, les noms attribués aux quatre jeux de réglages de prise de vue sont A, B, C et D. Vous pouvez ajouter une légende explicative à l'aide de l'option **Renommer**, comme décrit ci-dessous.

Jeux de réglages Prise de vue

Le jeu de réglages actuel est indiqué sur l'affichage des informations, qui peut être vu en appuyant sur la commande .



Modification du nom des jeux de réglages Prise de vue



L'option **Renommer** du menu **Jeux de réglage Prise de vue** permet d'afficher la liste des jeux de réglages Prise de vue indiqués à l'étape 1.

1 Sélectionnez un jeu.

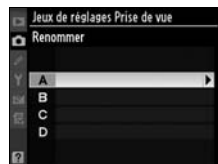
Mettez en surbrillance le jeu de réglages souhaité et appuyez sur .



2 Entrez un nom.

Pour déplacer le curseur dans la zone du nom, appuyez sur la commande  et sur  ou .

Pour entrer une nouvelle lettre à l'emplacement actuel du curseur, mettez en surbrillance le caractère choisi dans la zone du clavier à l'aide du sélecteur multidirectionnel et appuyez sur le bouton central de ce dernier. Pour effacer le caractère à l'emplacement actuel du curseur, appuyez sur la commande . Pour revenir au menu Prise de vue sans modifier le nom du jeu de réglages, appuyez sur la commande MENU.

Le nom des jeux de réglages peut contenir jusqu'à vingt caractères. Tout caractère au-delà du vingtième sera effacé.

Zone du clavier



Zone du nom

3 Enregistrez les modifications et quittez.

Après avoir modifié le nom, appuyez sur la commande  pour enregistrer la modification et quitter. Le menu **Jeux de réglage Prise de vue** s'affiche.



Sélectionnez **Oui** pour rétablir les réglages par défaut des jeux de réglages Prise de vue. Pour consulter la liste des réglages par défaut, reportez-vous à la page 368.

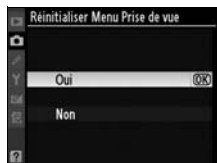

Choisissez le dossier dans lequel vous souhaitez enregistrer les images à venir.



■ ■ Numéro du nouveau dossier

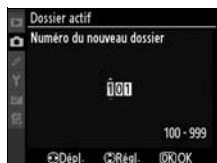

1 Sélectionnez Numéro du nouveau dossier.

Mettez en surbrillance **Numéro du nouveau dossier** et appuyez sur **▶**. La boîte de dialogue ci-contre s'affiche.



2 Choisissez un numéro de dossier.

Appuyez sur **◀** ou sur **▶** pour mettre en surbrillance un chiffre, sur **▲** ou sur **▼** pour le modifier. Si un dossier portant ce numéro existe déjà, une icône ,  ou  s'affiche à gauche du numéro du dossier :

-  : Le dossier est vide.
-  : Le dossier n'est pas complètement plein.
-  : le dossier contient 999 photos ou une photo portant le numéro 9999. Aucune autre image ne peut être stockée dans ce dossier.

3 Enregistrez les modifications et quittez.

Appuyez sur **⊗** pour terminer l'opération et revenir au menu Prise de vue (pour quitter sans modifier le dossier actif, appuyez sur la commande **MENU**). Si ce numéro ne correspond à aucun dossier existant, un nouveau dossier est créé. Les photos suivantes seront enregistrées dans le dossier sélectionné, à condition qu'il ne soit pas déjà plein.

■ Choisir un dossier

1 Sélectionnez Choisir un dossier.

Mettez en surbrillance **Choisir un dossier** et appuyez sur ►.

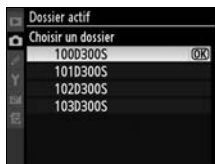

2 Mettez un dossier en surbrillance.

Pour mettre un dossier en surbrillance, appuyez sur ▲ ou sur ▼.

3 Sélectionnez le dossier en surbrillance.

Appuyez sur **OK** pour sélectionner le dossier en surbrillance et revenir au menu Prise de vue (pour quitter sans modifier le dossier actif, appuyez sur la commande **MENU**). Les photos à venir seront enregistrées dans le dossier sélectionné.

Numéros de dossier et de fichier

Si le dossier en cours est numéroté 999 et contient 999 photos ou une photo portant le numéro 9999, le déclencheur est désactivé et aucune autre prise de vue ne peut être effectuée. Pour pouvoir prendre d'autres photos, créez un dossier et attribuez-lui un numéro inférieur à 999 ou sélectionnez un dossier existant dont le numéro est inférieur à 999 et qui contient moins de 999 images.

Nombre de dossiers

Le démarrage de l'appareil photo peut prendre plus de temps si la carte mémoire contient un très grand nombre de dossiers.



Les photos sont enregistrées dans des fichiers « DSC_ » ou, dans le cas d'images utilisant l'espace colorimétrique Adobe RVB, dans des fichiers « _DSC », suivis d'un nombre à quatre chiffres et d'une extension à trois lettres (par exemple, « DSC_0001.JPG »). L'option **Nom de fichier** permet de sélectionner trois lettres pour remplacer la partie « DSC » du nom de fichier. Pour plus d'informations sur la modification des noms de fichier, reportez-vous aux étapes 2 et 3 de « Modification du nom des jeux de réglages Prise de vue » (📖 254). Notez que la portion modifiable du nom ne doit pas comporter plus de trois caractères.

Extensions

Les extensions utilisées sont les suivantes : « .NEF » pour les images NEF (RAW), « .TIF » pour les images TIFF (RVB), « .JPG » pour les images JPEG, « .AVI » pour les clips vidéo et « .NDF » pour les données de correction poussière. Dans chaque paire de photos enregistrées avec le réglage de qualité d'image NEF (RAW)+JPEG, les photos NEF et JPEG possèdent le même nom de fichier mais ont une extension différente.

Réduction du bruit (en cas d'exposition de longue durée)

Si vous avez sélectionné **Activée**, les photos prises à des vitesses d'obturation inférieures à 8 s sont traitées pour réduire le bruit. La durée requise pour le traitement équivaut approximativement à la vitesse d'obturation actuelle ; pendant le traitement, la mention « **Job nr** » clignote sur l'affichage de la

vitesse d'obturation/ouverture et il est impossible de prendre une photo (si l'appareil photo est mis hors tension avant que le traitement soit terminé, la photo est enregistrée, mais la réduction du bruit n'est pas effectuée). En mode de déclenchement continu, la cadence ralentit et, pendant le traitement des photos, la capacité de la mémoire tampon diminue.

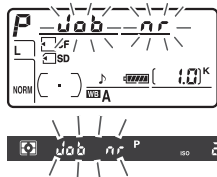

Les photos prises à des sensibilités élevées peuvent être traitées de manière à réduire le « bruit ».

Option	Description
HIGH Élevée	La réduction du bruit est effectuée à des sensibilités de 800 ISO et plus. Pendant le traitement des photos, la capacité de la mémoire tampon diminue. Choisissez le niveau de la réduction du bruit parmi Élevée , Normale et Faible .
NORM Normale	
LOW Faible	
Désactivée	La réduction du bruit est effectuée uniquement à des sensibilités minimales de HI 0,3. La réduction du bruit appliquée est inférieure à celle réalisée lorsque la valeur Faible est sélectionnée pour Réduction du bruit ISO .



Réglages personnalisés : Réglages précis de l'appareil photo

Pour afficher le menu des réglages personnalisés, appuyez sur MENU et sélectionnez l'onglet  (Menu Réglages perso.).

Commande MENU



Les réglages personnalisés permettent d'adapter les réglages de l'appareil photo en fonction des préférences de chacun.

Groupes de réglages personnalisés

Menu principal

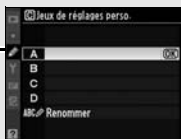

C : Jeux de réglages perso. (262)

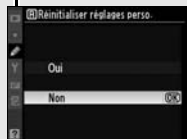

R : Réinitialiser réglages perso. (262)



Les réglages personnalisés suivants sont disponibles :

Réglage personnalisé	
C Jeux de réglages perso.	262
R Réinitialiser réglages perso.	262
a Autofocus	
a1 Priorité mode AF-C	263
a2 Priorité mode AF-S	264
a3 Zone AF dynamique	264
a4 Suivi mise au point Lock-On	266
a5 Activation AF	266
a6 Éclairage du point AF	266
a7 Choix du point AF	267
a8 Sélection du point AF	267
a9 Illuminateur d'assistance AF	268
a10 AF-ON pour MB-D10	269
b Mesure/exposition	
b1 Incrément de la sensibilité	270
b2 Incrément de l'exposition	270
b3 Incrément correction expo.	270
b4 Correction d'exposition	271
b5 Zone pondérée centrale	272
b6 Réglage précis expo. opti.	272
c Tempo./Mémo. exposition	
c1 Mémo expo par déclencheur	273
c2 Délai arrêt mesure auto.	273
c3 Retardateur	273
c4 Extinction du moniteur	274
d Prise de vue/affichage	
d1 Signal sonore	275
d2 Quadrillage dans le viseur	275
d3 Avertissement dans le viseur	275
d4 Aide	276

Réglage personnalisé	
d Prise de vue/affichage	
d5 Cadence prise de vue en CL	276
d6 Nombre de vues maximal	276
d7 Séquence numérique images	277
d8 Affichage des informations	278
d9 Éclairage écran de contrôle	278
d10 Temporisation miroir levé	278
d11 Piles pour MB-D10	279
d12 Ordre d'alimentation	280
e Bracketing/flash	
e1 Vitesse de synchro. flash	281
e2 Vitesse d'obturation flash	282
e3 Contrôle du flash intégré	283
e4 Mode lampe pilote	289
e5 Réglage bracketing auto.	289
e6 Bracketing auto (mode M)	290
e7 Sens du bracketing	290
f Commandes	
f1 Commutateur 	291
f2 Bouton central du sélecteur	291
f3 Sélecteur multidirectionnel	292
f4 Info. image/visualisation	292
f5 Action commande Fn	292
f6 Régler commande d'aperçu	296
f7 Commande AE-L/AF-L	296
f8 Perso. molettes commande	297
f9 Commande lâchée + molette	298
f10 Carte mémoire absente ?	299
f11 Inverser les indicateurs	299



C : Jeux de réglages perso.

Commande MENU →  Menu Réglages perso.

Les réglages personnalisés peuvent être mémorisés dans l'un des quatre jeux de réglages disponibles. La modification de réglages dans l'un de ces jeux n'a aucune incidence sur les autres jeux. Pour mémoriser une combinaison particulière de réglages fréquemment utilisés, sélectionnez l'un des quatre jeux et effectuez les réglages de votre choix sur l'appareil photo. Ces réglages sont ensuite mémorisés dans le jeu, même si l'appareil photo est mis hors tension, et sont rétablis une fois le jeu sélectionné. D'autres combinaisons de réglages peuvent être mémorisées dans les autres jeux. L'utilisateur peut alors passer d'une combinaison à l'autre instantanément en sélectionnant le jeu approprié dans le menu correspondant.

Par défaut, les noms attribués aux quatre jeux de réglages personnalisés sont A, B, C et D. Vous pouvez ajouter une légende explicative à l'aide de l'option **Renommer**, comme décrit à la page 255.

Jeux de réglages perso.

La lettre du jeu de réglages personnalisés est indiquée sur l'affichage des informations de prise de vue, qui peut être visualisé en appuyant sur la commande **Info**. Si les réglages du jeu actuel ont été modifiés et ne correspondent plus aux valeurs par défaut, un astérisque apparaît à côté des réglages modifiés, au second niveau du menu Réglages personnalisés.

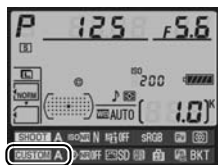

R : Réinitialiser réglages perso.

Commande MENU →  Menu Réglages perso.

Sélectionnez **Oui** pour rétablir les réglages par défaut du jeu de réglages personnalisés actuel. Pour consulter la liste des réglages par défaut, reportez-vous à la page 369. Les réglages personnalisés ne sont pas réinitialisés lorsqu'une réinitialisation par deux commandes est effectuée.

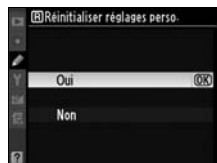

a : Autofocus



a1 : Priorité mode AF-C

Commande MENU →  Menu Réglages perso.

Cette option permet de définir si, en mode AF continu, une photo est prise à chaque sollicitation du déclencheur (*priorité déclenchement*) ou seulement lorsque la mise au point a été effectuée (*priorité mise au point*). Pour sélectionner le mode AF continu, positionnez le sélecteur du mode de mise au point sur **C**.

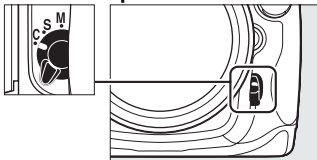
Sélecteur du mode de mise au point



Option	Description
 Déclenchement	Vous pouvez prendre des photos à chaque sollicitation du déclencheur.
 Déclenchement + mise au point	Vous pouvez prendre des photos même si la mise au point n'a pas été effectuée. En mode continu, la cadence de prise de vue ralentit afin d'améliorer la mise au point si le sujet est sombre ou le contraste faible.
 Mise au point	Vous pouvez prendre des photos uniquement lorsque l'indicateur de mise au point (●) est affiché.



Quelle que soit l'option sélectionnée, la mise au point n'est pas mémorisée lorsque l'indicateur de mise au point (●) est affiché.



Cette option permet de définir si, en mode AF ponctuel, une photo est prise seulement lorsque la mise au point a été effectuée (*priorité mise au point*) ou à chaque sollicitation du déclencheur (*priorité déclenchement*). Pour sélectionner le mode AF ponctuel, positionnez le sélecteur du mode de mise au point sur **S**.

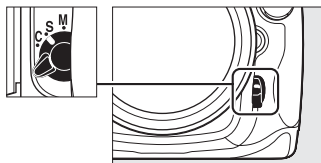

Sélecteur du mode de mise au point







Option	Description
 Déclenchement	Vous pouvez prendre des photos à chaque sollicitation du déclencheur.
 Mise au point	Vous pouvez prendre des photos uniquement lorsque l'indicateur de mise au point (●) est affiché.

Quelle que soit l'option sélectionnée, la mise au point est mémorisée lorsque l'indicateur de mise au point (●) est affiché.

a3 : Zone AF dynamique

Si le sujet quitte le point AF sélectionné alors que le mode AF dynamique ( ;  76) a été défini en mode AF continu (mode de mise au point **C** ;  74), la mise au point est effectuée en fonction des informations relatives aux points AF environnants. Choisissez un nombre de points AF entre 9, 21 et 51 en fonction du mouvement du sujet (notez néanmoins que seul le point AF actif est affiché dans le viseur ; les autres points AF donnent des informations facilitant la mise au point.)

Option	Description
 9 points 	Si le sujet quitte le point AF sélectionné, l'appareil photo effectue la mise au point en se basant sur les informations en provenance des huit points AF environnants. Choisissez cette option lorsque vous avez le temps d'effectuer le cadrage ou lorsque vous prenez en photo des sujets se déplaçant de façon prévisible (par exemple, des coureurs à pieds ou des voitures sur une piste).

Option	Description
[⊖]21 21 points 	Si le sujet quitte le point AF sélectionné, l'appareil photo effectue la mise au point en se basant sur les informations en provenance des 20 points AF environnants. Choisissez cette option pour prendre en photo des sujets se déplaçant de façon plutôt imprévisible (par exemple, des joueurs de football).
[⊖]51 51 points 	Si le sujet quitte le point AF sélectionné, l'appareil photo effectue la mise au point en se basant sur les informations en provenance des 50 points AF environnants. Choisissez cette option pour prendre en photo des sujets qui se déplacent rapidement et qui sont difficiles à cadrer dans le viseur (par exemple, des oiseaux).
[⊖]3D 51 points (Suivi 3D) 	Si le sujet quitte le point AF sélectionné, l'appareil photo utilise le suivi 3D pour suivre le sujet et sélectionne un nouveau point AF en conséquence. Utilisez cette option pour cadrer rapidement des sujets qui se déplacent de façon irrégulière (par exemple, des joueurs de tennis). Si le sujet quitte le viseur, retirez votre doigt du déclencheur et effectuez de nouveau le cadrage en plaçant le sujet dans le point AF sélectionné.

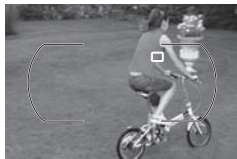

Suivi 3D



Lorsque vous appuyez sur le déclencheur à mi-course, les couleurs dans la zone environnant le point AF sont mémorisées dans l'appareil photo. Par conséquent, le suivi 3D peut ne pas produire les résultats voulus avec des sujets de la même couleur que l'arrière-plan ou qui occupent une très petite zone de la vue.



a4 : Suivi mise au point Lock-On

Commande MENU →  Menu Réglages perso.

Cette option permet de déterminer la façon dont l'autofocus doit s'adapter en cas de changement soudain de la distance qui sépare l'appareil photo du sujet.

Option	Description
AF  Long	Lorsque la distance entre l'appareil photo et le sujet change soudainement, l'appareil photo attend un certain temps (intervalle long, normal ou court) avant de régler la distance en question. Cette option permet d'éviter une nouvelle mise au point lorsque le sujet est brièvement masqué par des objets qui passent dans le champ de la prise de vue.
AF  Normal	
AF  Court	
Désactivé	L'appareil photo adapte la mise au point dès que la distance au sujet change. Choisissez cette option lorsque vous prenez en photo une série de sujets placés à des distances différentes en plusieurs prises de vue successives rapprochées.

a5 : Activation AF

Commande MENU →  Menu Réglages perso.

Lorsque le réglage **Déclencheur/AF-ON** est sélectionné, l'autofocus peut être lancé soit grâce au déclencheur, soit grâce à la commande **AF-ON**. Cependant, lorsque l'option **AF-ON seulement** est sélectionnée, l'autofocus ne sera activé qu'après avoir appuyé sur la commande **AF-ON**.

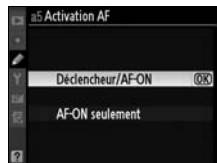

a6 : Éclairage du point AF

Commande MENU →  Menu Réglages perso.

Déterminez si le point AF actif doit apparaître en rouge dans le viseur.

Option	Description
Automatique	Le point AF sélectionné est automatiquement mis en surbrillance de manière à créer un contraste avec l'arrière-plan.
Activé	Le point AF sélectionné est toujours en surbrillance, quelle que soit la luminosité de l'arrière-plan. Selon la luminosité de l'arrière-plan, le point AF sélectionné peut être difficile à voir.
Désactivé	Le point AF sélectionné n'est pas en surbrillance.

a7 : Choix du point AF

Commande MENU →  Menu Réglages perso.

Cette option permet de renvoyer le point AF sélectionné d'un bord du viseur à l'autre.

Option	Description
En boucle	Le point AF sélectionné est renvoyé du haut vers le bas, du bas vers le haut, de la droite à la gauche et de la gauche à la droite. Ainsi, si un point AF est en surbrillance à droite de l'affichage du viseur (①), appuyer sur ► permet de sélectionner le point AF correspondant à gauche de l'affichage (②). 
Normal	L'affichage de la zone de mise au point est délimité par les points AF périphériques. Ainsi, si un point AF est sélectionné à droite de l'affichage, appuyer, par exemple, sur ► n'a aucun effet.

a8 : Sélection du point AF

Commande MENU →  Menu Réglages perso.

Cette option permet de choisir le nombre de points AF pour la sélection manuelle des points AF.

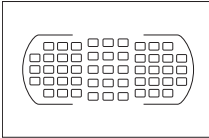
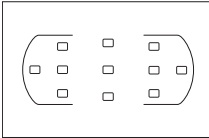
Option	Description
AF51 51 points	Sélectionnez un point AF parmi les 51 points indiqués ci-contre. 
AF11 11 points	Sélectionnez un point AF parmi les 11 points indiqués ci-contre. Utilisez cette option pour sélectionner rapidement le point AF. 



Cette option permet d'activer l'illuminateur d'assistance AF intégré pour faciliter la mise au point en cas de faible luminosité.

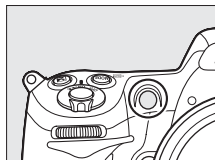

Option	Description
Activé	L'illuminateur d'assistance AF s'allume en cas de faible luminosité. L'illuminateur d'assistance AF est disponible uniquement lorsque les deux conditions suivantes sont réunies : <ol style="list-style-type: none">1. Le mode AF ponctuel est sélectionné comme mode de mise au point (☐ 74).2. Le mode de zone AF automatique a été choisi pour le mode de zone AF (☐ 76), ou le mode AF sélectif ou AF dynamique a été choisi et le point AF central est sélectionné.
Désactivé	L'illuminateur d'assistance AF ne s'allume pas pour faciliter la mise au point. Il est possible que l'appareil photo ne parvienne pas à faire la mise au point à l'aide de l'autofocus en cas de faible luminosité.

Illuminateur d'assistance AF





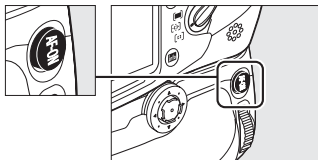

La portée de l'illuminateur d'assistance AF est d'environ 0,5 à 3 m. Si vous l'utilisez, choisissez un objectif dont la focale est comprise entre 24 et 200 mm et retirez le parasoleil.

Informations complémentaires

Pour savoir quels objectifs peuvent être utilisés avec l'assistance AF, reportez-vous à la page 345.

Cette option permet de choisir la fonction affectée à la commande AF-ON sur la poignée-alimentation MB-D10 optionnelle.



Option	Description
 AF-ON	Appuyez sur la commande AF-ON de la poignée-alimentation MB-D10 pour activer l'autofocus.
 Mémorisation exposition/AF	La mise au point et l'exposition sont mémorisées lorsque vous appuyez sur la commande AF-ON de la poignée-alimentation MB-D10.
 Mémorisation expo. seulement	L'exposition est mémorisée lorsque vous appuyez sur la commande AF-ON de la poignée-alimentation MB-D10.
 Mémo. expo. (réinit. au décl.)	Lorsque vous appuyez sur la commande AF-ON de la poignée-alimentation MB-D10, l'exposition est mémorisée et le reste jusqu'à ce que vous appuyiez de nouveau sur cette commande ou sur le déclencheur ou tant que les posemètres restent allumés.
 Mémo. expo. (temporisée)	Lorsque vous appuyez sur la commande AF-ON de la poignée-alimentation MB-D10, l'exposition est mémorisée et le reste jusqu'à ce que vous appuyiez de nouveau sur cette commande ou tant que les posemètres restent allumés.
 Mémorisation AF seulement	La mise au point est mémorisée lorsque vous appuyez sur la commande AF-ON de la poignée-alimentation MB-D10.
 Comme la commande Fn	La commande MB-D10 AF-ON exécute la fonction sélectionnée pour le réglage personnalisé f5 (📖 292).

Objectifs VR

Vous ne pouvez pas activer la réduction de vibration en appuyant sur la commande AF-ON.



b : Mesure/exposition

b1 : Incrément de la sensibilité

Commande MENU →  Menu Réglages perso.

Sélectionnez les incréments utilisés pour le réglage de la sensibilité.



b2 : Incrément de l'exposition

Commande MENU →  Menu Réglages perso.

Sélectionnez les incréments utilisés pour le réglage de la vitesse d'obturation, de l'ouverture et du bracketing.





b3 : Incrément correction expo.

Commande MENU →  Menu Réglages perso.

Sélectionnez les incréments utilisés pour le réglage de la correction d'exposition et du flash.



Cette option vous permet de déterminer si la commande  est requise pour le réglage de la correction d'exposition (📖 118). Si **Activée (réinitialisation auto.)** ou **Activée** a été sélectionné, le 0 au centre de l'affichage de l'exposition clignote, même si la correction d'exposition est définie sur ± 0 .

Option	Description
Activée RESET (réinitialisation auto.)	La correction d'exposition est définie en tournant les molettes de commande (voir la remarque ci-dessous). Le réglage choisi à l'aide de la molette de commande est réinitialisé une fois l'appareil photo ou les posemètres éteint(s) (les réglages de correction d'exposition effectués à l'aide de la commande  ne sont pas réinitialisés).
Activée	Identique à l'option précédente, sauf que la valeur de correction d'exposition sélectionnée à l'aide de la molette de commande n'est pas réinitialisée une fois l'appareil photo ou les posemètres éteint(s).
Désactivée	La correction d'exposition est définie en appuyant sur la commande  et en tournant la molette de commande principale.

Fonctions par défaut

La molette utilisée pour régler la correction de l'exposition lorsque **Activée (réinitialisation auto.)** ou **Activée** a été sélectionné pour le réglage personnalisé b4 (**Correction d'exposition**) dépend de l'option sélectionnée pour le réglage personnalisé f8 (**Perso. molettes commande**) > **Fonctions par défaut** (📖 297).

		Perso. molettes commande > Fonctions par défaut	
		Molette principale	Molette secondaire
Mode d'exposition	P	Molette de commande secondaire	Molette de commande secondaire
	S	Molette de commande secondaire	Molette de commande principale
	A	Molette de commande principale	Molette de commande secondaire
	M	Non pris en compte	

b5 : Zone pondérée centrale

Commande MENU →  Menu Réglages perso.

Lors du calcul de l'exposition, la mesure pondérée centrale attribue la pondération la plus importante à une zone circulaire située au centre du cadre de visée. Le diamètre (ϕ) de ce cercle peut être défini sur 6, 8, 10 ou 13 mm ou sur la moyenne du cadre de visée entier.

Option
(◀) 6 ϕ 6 mm
(◀) 8 ϕ 8 mm
(◀) 10 ϕ 10 mm
(◀) 13 ϕ 13 mm
↻ Avg Moyenne

Notez que le diamètre est fixé à 8 mm lorsqu'un objectif sans microprocesseur est utilisé.



b6 : Réglage précis expo. opti.

Commande MENU →  Menu Réglages perso.

Cette option permet de régler plus précisément la valeur d'exposition sélectionnée par l'appareil photo. L'exposition peut être affinée pour chaque méthode de mesure de +1 à -1 IL, par incréments de $1/6$ IL.



Réglage précis de l'exposition

L'exposition peut être réglée de façon précise pour chaque jeu de réglages personnalisés et elle n'est pas modifiée lors d'une réinitialisation par deux commandes. Notez que l'icône de correction d'exposition () n'étant pas affichée, la seule façon de déterminer la modification de l'exposition consiste à accéder au menu de réglage précis de l'exposition. Dans la plupart des cas, il est conseillé d'utiliser la correction d'exposition ( 118).



c : Tempo./Mémo. exposition

c1 : Mémo expo par déclencheur

Commande MENU →  Menu Réglages perso.

Avec le réglage par défaut **Désactivée**, la valeur d'exposition est mémorisée uniquement lorsque vous appuyez sur la commande **AE-L/AF-L**. Si l'option **Activée** est sélectionnée, l'exposition est également mémorisée lorsque vous maintenez le déclencheur enfoncé à mi-course.

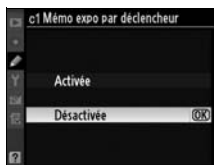

c2 : Délai arrêt mesure auto.

Commande MENU →  Menu Réglages perso.

Cette option permet de déterminer le temps pendant lequel l'appareil photo continue de mesurer l'exposition en cas d'inactivité. L'affichage de la vitesse d'obturation et de l'ouverture sur l'écran de contrôle et dans le viseur s'éteint automatiquement lorsque les posemètres sont éteints.



Choisissez un délai plus court pour prolonger l'autonomie de votre accumulateur. Lorsque l'appareil photo est alimenté par un adaptateur secteur optionnel EH-5a ou EH-5, l'arrêt de mesure automatique équivaut à **Pas de limite**.

c3 : Retardateur

Commande MENU →  Menu Réglages perso.

Cette option permet de déterminer la durée de temporisation du déclenchement en mode Retardateur.





Cette option permet de choisir la durée pendant laquelle le moniteur reste allumé lorsqu'aucune opération n'est effectuée en mode de visualisation (**Visualisation** ; la valeur par défaut est de 10 s) et d'affichage des images (**Affichage des images** ; la valeur par défaut est de 4 s) ou lors de l'affichage des menus (**Menus** ; la valeur par défaut est de 20 s) ou des données (**Affichage infos prise de vue** ; la valeur par défaut est de 10 s). Pour prolonger l'autonomie de votre accumulateur, choisissez de préférence un délai court. Quel que soit le réglage choisi, en cas d'inactivité, le moniteur reste allumé pendant environ dix minutes lorsque l'appareil photo est alimenté par un adaptateur secteur optionnel EH-5a ou EH-5.



d : Prise de vue/affichage

d1 : Signal sonore

Commande MENU →  Menu Réglages perso.

Lorsque le réglage **Aigu** (son aigu) ou **Grave** (son grave) est sélectionné, un signal sonore sera émis à la fréquence sélectionnée à l'activation du retardateur ou lors de la mise au point de l'appareil en mode AF ponctuel. Notez cependant qu'aucun signal ne sera émis lors de l'utilisation du retardateur ou de la mise au point de l'appareil photo en mode autofocus ponctuel (mode **Q**) ou si **Déclenchement** a été sélectionné pour le réglage personnalisé a2 (**Priorité mode AF-S**,  264).

L'icône  s'affiche sur le panneau de commande et d'information lorsque le signal sonore est activé.

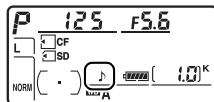

d2 : Quadrillage dans le viseur

Commande MENU →  Menu Réglages perso.

Choisissez **Activé** pour afficher un quadrillage de référence sur demande dans le viseur pour faciliter le cadrage.

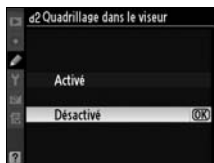

d3 : Avertissement dans le viseur

Commande MENU →  Menu Réglages perso.

Choisissez **Activé** pour afficher une icône de batterie faible () dans le viseur lorsque la batterie est faible.



d4 : Aide

Commande MENU →  Menu Réglages perso.

Choisissez **Activée** pour afficher les aides pour les éléments sélectionnés dans l'affichage des informations.



d5 : Cadence prise de vue en CL

Commande MENU →  Menu Réglages perso.

Choisissez la cadence de prise de vue maximale en mode **CL** (continu basse vitesse) (lors d'une prise de vue en mode intervalloètre, ce réglage détermine également la cadence de prise de vue pour le mode Vue par vue). Notez que la cadence de prise de vue peut ralentir et devenir inférieure à la valeur sélectionnée avec des vitesses d'obturation lentes.

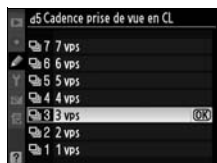

d6 : Nombre de vues maximal

Commande MENU →  Menu Réglages perso.

Le nombre maximal de prises de vue pouvant être réalisées en une seule rafale en mode de prise de vue continu doit être compris entre 1 et 100.

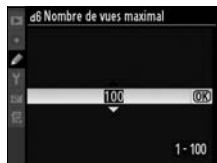

Mémoire tampon

Quelle que soit l'option sélectionnée pour le réglage personnalisé d6, la prise de vue ralentit lorsque la mémoire tampon est pleine. Pour plus d'informations sur la capacité de la mémoire tampon, reportez-vous à la page 394.

À chaque prise de vue, l'appareil photo nomme le fichier en ajoutant un au dernier numéro de fichier utilisé. Cette option détermine si la numérotation des fichiers se poursuit d'après le dernier numéro utilisé après la création d'un nouveau dossier, le formatage de la carte mémoire ou l'insertion d'une nouvelle carte mémoire dans l'appareil photo.



Option	Description
Activée	Après la création d'un dossier, le formatage de la carte mémoire ou l'insertion d'une nouvelle carte mémoire dans l'appareil photo, la numérotation des fichiers se poursuit d'après le dernier numéro utilisé ou d'après le numéro de fichier le plus élevé dans le dossier actuel, selon la valeur la plus élevée. Si vous prenez une photo alors que le dossier en cours contient une image numérotée 9999, un nouveau dossier est automatiquement créé et la numérotation des fichiers recommence à 0001.
Désactivée	La numérotation des fichiers recommence à 0001 lors de la création d'un dossier, du formatage de la carte mémoire ou de l'insertion d'une nouvelle carte mémoire dans l'appareil photo. Un nouveau dossier est créé automatiquement si vous prenez une photo alors que le dossier en cours contient 999 photos.
RESET Réinitialiser	Identique à l'option Activée , sauf que le numéro de la photo suivante est obtenu en ajoutant un au numéro de fichier le plus élevé du dossier actuel. Si le dossier est vide, la numérotation commence à 0001.

Séquence numérique images

Si le dossier en cours est numéroté 999 et qu'il contient 999 photos ou une photo numérotée 9999, le déclencheur est désactivé et aucune autre prise de vue supplémentaire ne peut être effectuée. Choisissez **Réinitialiser** pour le réglage personnalisé d7 (**Séquence numérique images**), puis formatez la carte mémoire ou insérez-en une nouvelle.



d8 : Affichage des informations

Commande MENU →  Menu Réglages perso.

Avec le réglage par défaut **Automatique (AUTO)**, la couleur des lettres dans l'affichage des informations (☐ 12) passe automatiquement du noir au blanc ou du blanc au noir afin de préserver le contraste avec l'arrière-plan. Pour utiliser toujours la même couleur de lettres, sélectionnez **Manuel et Sombre sur clair (B ; lettres noires)** ou **Clair sur sombre (W ; lettres claires)**. La luminosité du moniteur est automatiquement adaptée afin d'obtenir un contraste maximal avec la couleur de texte sélectionnée.

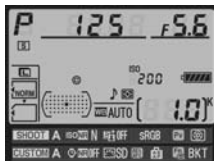



Sombre sur clair



Clair sur sombre

d9 : Éclairage écran de contrôle

Commande MENU →  Menu Réglages perso.

Avec le réglage par défaut **Désactivé**, le rétro-éclairage de l'écran de contrôle (illuminateur de l'écran de contrôle) ne s'allume que si le commutateur marche/arrêt se trouve sur la position . Si la valeur **Activé** est sélectionnée, l'écran de contrôle est éclairé tant que les posemètres sont actifs (☐ 39). Sélectionnez **Désactivé** pour prolonger l'autonomie de l'accumulateur.

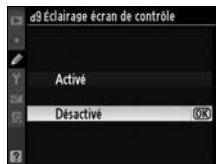





d10 : Temporisation miroir levé

Commande MENU →  Menu Réglages perso.

Avec le réglage par défaut **Désactivée**, le déclenchement se produit lorsque vous sollicitez le déclencheur. Lors d'une prise de vue en mode Live view lorsque l'option **Pied** est sélectionnée (☐ 49) ou dans des situations où le moindre mouvement de l'appareil peut rendre les photos floues, vous pouvez sélectionner **Activée** afin de retarder le déclenchement d'environ 1 s après sollicitation du déclencheur et levée du miroir.







Pour garantir le bon fonctionnement de l'appareil photo lorsque la poignée-alimentation optionnelle MB-D10 est alimentée par huit piles AA, l'option sélectionnée dans ce menu doit correspondre au type de piles insérées dans la poignée-alimentation. Vous n'avez pas besoin de définir cette option lorsque vous utilisez un accumulateur EN-EL3e ou un accumulateur optionnel EN-EL4a ou EN-EL4.

Option	Description
 LR6 (AA alcaline)	Sélectionnez cette option si vous utilisez des piles alcalines AA LR6.
 HR6 (AA Ni-MH)	Sélectionnez cette option si vous utilisez des piles AA HR6 Ni-MH.
 FR6 (AA lithium)	Sélectionnez cette option si vous utilisez des piles lithium AA FR6.
 ZR6 (AA Ni-Mn)	Sélectionnez cette option si vous utilisez des piles AA ZR6 Ni-Mn.

Utilisation de piles AA

Les accumulateurs Li-ion rechargeables EN-EL4a/EN-EL4 (vendus séparément) et EN-EL3e sont recommandés pour profiter de performances optimales. Les piles AA ne vous permettent pas de prendre autant de photos (☐ 396). La capacité des piles AA est considérablement réduite à des températures inférieures à 20 °C et varie en fonction de la marque et des conditions de stockage ; dans certains cas, les piles peuvent ne plus fonctionner avant leur date d'expiration. Certaines piles AA ne peuvent pas être utilisées ; en raison de leurs caractéristiques de performance et de leur capacité limitée, les piles alcalines et nickel-manganèse ne doivent être utilisées qu'en dernier recours et uniquement à des températures suffisamment chaudes. L'appareil photo indique le niveau des piles AA comme suit :

Écran de contrôle	Visueur	Description
	—	Piles entièrement chargées.
		Accumulateur faible. Préparez des piles de rechange.
 (clignote)	 (clignote)	Déclenchement désactivé. Changez les piles.

Le niveau de charge des accumulateurs Li-ion rechargeables EN-EL3e, EN-EL4a et EN-EL4 s'affiche normalement.

Ce réglage permet de choisir si l'accumulateur de l'appareil photo ou les piles de la poignée-alimentation doivent être utilisés en priorité, lorsque l'appareil est relié à une poignée-alimentation optionnelle MB-D10.

L'icône  s'affiche sur l'écran de contrôle de l'appareil photo lorsque les piles de la poignée-alimentation MB-D10 sont utilisées.

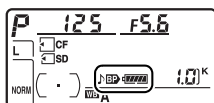



Poignée-alimentation MB-D10

La poignée-alimentation MB-D10 peut contenir un accumulateur Li-ion rechargeable EN-EL3e, EN-EL4a ou EN-EL4, ou huit piles AA alcalines, Ni-MH, lithium ou nickel-manganèse (un accumulateur EN-EL3e est fourni avec l'appareil ; les accumulateurs EN-EL4a et EN-EL4 ainsi que les piles AA sont vendus séparément). Les accumulateurs EN-EL4a, EN-EL4 et les piles AA permettent d'obtenir des cadences de prise de vue plus élevées (□ 89) ; notez cependant, que dans le cas des piles AA, la cadence de prise de vue ralentit à mesure que les piles s'affaiblissent.

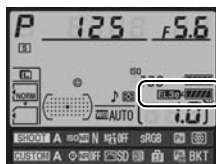
L'affichage des informations indique le type de pile se trouvant dans le MB-D10 de la façon suivante :



Affichage des piles pour MB-D10	Type de pile
	Accumulateur Li-ion rechargeable EN-EL3e
	Accumulateur Li-ion rechargeable EN-EL4a ou EN-EL4
	Piles AA

e : Bracketing/Flash

e1 : Vitesse de synchro. flash

Commande MENU →  Menu Réglages perso.

Cette option permet de déterminer la vitesse de synchronisation du flash.

Option	Description
1/320 s (Auto FP)	Utilisez la synchronisation ultra-rapide Auto FP avec les flashes SB-900, SB-800, SB-600 et SB-R200. Si vous utilisez d'autres flashes, la vitesse d'obturation est définie sur $1/320$ s. Lorsque l'appareil photo indique une vitesse d'obturation de $1/320$ s en mode d'exposition P ou A , la synchronisation ultra-rapide Auto FP est activée si la vitesse réelle d'obturation est supérieure à $1/320$ s.
1/250 s (Auto FP)	Utilisez la synchronisation ultra-rapide Auto FP avec les flashes SB-900, SB-800, SB-600 et SB-R200. Si vous utilisez d'autres flashes, la vitesse d'obturation est définie sur $1/250$ s. Lorsque l'appareil photo indique une vitesse d'obturation de $1/250$ s en mode d'exposition P ou A , la synchronisation ultra-rapide Auto FP est activée si la vitesse réelle d'obturation est supérieure à $1/250$ s.
1/250 s–1/60 s	Vitesse de synchronisation du flash définie sur la valeur sélectionnée.

Harmonisation de la vitesse d'obturation et du seuil de vitesse de synchronisation du flash

Pour fixer la vitesse d'obturation au seuil de la vitesse de synchronisation en mode d'exposition manuelle ou auto à priorité vitesse, sélectionnez la valeur qui suit immédiatement la valeur la plus lente possible (30 s ou Pose B). Un X (indicateur de synchronisation du flash) s'affiche alors sur l'écran de contrôle et dans le viseur.

Synchro flash ultra-rapide Auto FP

Permet d'utiliser le flash à la vitesse d'obturation la plus rapide prise en charge par l'appareil photo et de choisir ainsi l'ouverture maximale afin d'obtenir une profondeur de champ réduite, même lorsque le sujet est rétroéclairé en plein jour. Le message « FP » apparaît sur l'affichage des informations de mode de flash lorsque la synchronisation ultra-rapide Auto FP est activée.



Commande du flash à 1/320 s (Auto FP)

Lorsque **1/320 s (Auto FP)** a été sélectionné pour le réglage personnalisé e1 (**Vitesse de synchro. flash**,  281), le flash intégré peut être utilisé à des vitesses d'obturation atteignant $1/320$ s, alors que les flashes optionnels SB-900, SB-800, SB-600 et SB-R200 peuvent être utilisés à n'importe quelle vitesse d'obturation (fonction synchro flash ultra-rapide Auto FP).

Vitesse de synchro. flash Vitesse d'obturation	1/320 s (Auto FP)		1/250 s (Auto FP)		1/250 s	
	Flash intégré	Flash optionnel	Flash intégré	Flash optionnel	Flash intégré	Flash optionnel
$1/8000-1/320$ s	—	Auto FP	—	Auto FP	—	—
$1/320-1/250$ s	Synchro. flash *		—	Auto FP	—	—
$1/250-30$ s	Synchro. flash					

* La portée du flash diminue au fur et à mesure que la vitesse d'obturation augmente. La portée du flash restera néanmoins supérieure à celle obtenue à une vitesse égale en Auto FP.

Témoin de disponibilité du flash

Lorsque le flash se déclenche à pleine puissance, le témoin du flash dans le viseur de l'appareil photo clignote pour vous avertir que la photo risque d'être sous-exposée. Notez que les témoins de disponibilité sur les flashes optionnels n'affichent pas cet avertissement lorsque le réglage **1/320 s (Auto FP)** est sélectionné.







e2 : Vitesse d'obturation flash

Commande MENU →  Menu Réglages perso.

Cette option permet de déterminer la plus lente vitesse d'obturation disponible lorsque vous utilisez la synchronisation sur le premier ou le second rideau ou l'atténuation des yeux rouges en mode d'exposition auto programmé ou auto à priorité ouverture (quel que soit le réglage choisi, les vitesses d'obturation peuvent descendre jusqu'à 30 s en mode d'exposition manuelle ou auto à priorité vitesse ou lorsque le flash est réglé sur synchro lente, synchro lente sur le second rideau ou atténuation des yeux rouges avec synchro lente). La plage des options s'étend de $1/60$ s (**1/60 s**) à 30 s (**30 s**).



Choisissez un mode de flash pour le flash intégré.



Option	Description
TTL  TTL	L'intensité du flash est automatiquement déterminée par les conditions de prise de vue.
 Manuel	Définissez l'intensité du flash ( 284).
RPT  Flash stroboscopique	Le flash se déclenche à répétition lorsque l'obturateur est ouvert, produisant un effet stroboscopique ( 284).
 Mode contrôleur	Utilisez le flash intégré comme flash primaire contrôlant un ou plusieurs flash(es) optionnel(s) asservi(s) ( 285).

Mode de contrôle du flash

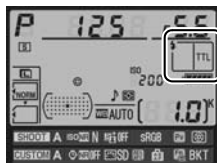
Le mode de contrôle du flash pour le flash intégré peut être visualisé sur l'affichage des informations de prise de vue.



« Manuel » et « Flash stroboscopique »

Les icônes  et  clignotent sur l'écran de contrôle et dans le viseur lorsque ces options sont sélectionnées.

Flash SB-400

Lorsqu'un flash optionnel SB-400 est monté sur l'appareil et activé, le réglage personnalisé e3 passe à **Flash optionnel**, et vous pouvez choisir entre **TTL** et **Manuel** pour le mode de contrôle du SB-400 (les options **Flash stroboscopique** et **Mode contrôleur** ne sont pas disponibles).



■ Manuel

Choisissez une intensité du flash entre **Intensité maximale** et **1/128** ($1/128$ d'intensité maximale). Avec l'intensité maximale, le flash intégré présente un nombre guide de 17 (m, 200 ISO, 20 °C).

■ Flash stroboscopique

Le flash se déclenche à répétition lorsque l'obturateur est ouvert, produisant un effet stroboscopique. Appuyez sur ◀ ou sur ▶ pour mettre en surbrillance l'une des options suivantes, sur ▲ ou sur ▼ pour modifier l'option sélectionnée.



Option	Description
Intensité	Réglez l'intensité du flash (exprimée en fraction de l'intensité maximale).
Nb. éclairs	Réglez le nombre d'éclairs à l'intensité sélectionnée. Notez qu'en fonction de la vitesse d'obturation et de l'option sélectionnée pour Fréquence , le nombre d'éclairs réel peut être inférieur au nombre choisi.
Fréquence	Réglez le nombre d'éclairs par seconde.

✎ « Nb. éclairs »

Les valeurs disponibles pour l'option **Nb. éclairs** sont déterminées par l'intensité du flash.

Intensité	Options disponibles pour Nb. éclairs
1/4	2
1/8	2-5
1/16	2-10
1/32	2-10, 15
1/64	2-10, 15, 20, 25
1/128	2-10, 15, 20, 25, 30, 35



■ Mode contrôleur

Utilisez le flash intégré en tant que flash primaire contrôlant un ou plusieurs flashes asservis optionnels SB-900, SB-800, SB-600 ou SB-R200 dans un ou deux groupes (A et B) à l'aide du système évolué de flash asservi sans câble.

Lorsque vous sélectionnez cette option, le menu ci-contre apparaît. Appuyez sur ◀ ou sur ▶ pour mettre en surbrillance l'une des options suivantes, sur ▲ ou sur ▼ pour modifier l'option sélectionnée.

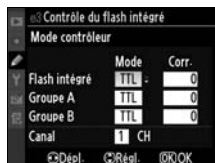

Option	Description
Flash intégré	Choisissez un mode de flash pour le flash intégré (flash contrôleur).
TTL	Mode i-TTL. Choisissez une valeur de correction du flash comprise entre +3,0 et -3,0 IL par incréments d' $1/3$ IL.
M	Choisissez l'intensité du flash parmi des valeurs comprises entre 1/1 et 1/128 ($1/128$ d'intensité maximale).
--	Le flash intégré ne se déclenche pas, mais l'illuminateur d'assistance AF s'allume. Le flash intégré doit être sorti de manière à pouvoir émettre des pré-éclairs pilotes.
Groupe A	Choisissez un mode de flash pour tous les flashes du groupe A.
TTL	Mode i-TTL. Choisissez une valeur de correction du flash comprise entre +3,0 et -3,0 IL par incréments d' $1/3$ IL.
AA	Ouverture automatique (disponible uniquement avec les flashes SB-900 et SB-800). Choisissez une valeur de correction du flash comprise entre +3,0 et -3,0 IL par incréments d' $1/3$ IL.
M	Choisissez l'intensité du flash parmi des valeurs comprises entre 1/1 et 1/128 ($1/128$ d'intensité maximale).
--	Les flashes de ce groupe ne se déclenchent pas.
Groupe B	Choisissez un mode de flash pour tous les flashes du groupe B. Les options disponibles sont les mêmes que pour le Groupe A (voir ci-dessus).
Canal	Choisissez parmi les canaux 1 à 4. Tous les flashes des deux groupes doivent être réglés sur le même canal.



Pour prendre des photos en mode contrôleur, suivez la procédure ci-après.

1 Réglez les paramètres pour le flash intégré.

Choisissez le mode de contrôle du flash et l'intensité du flash intégré. Notez que l'intensité ne peut pas être réglée en mode – –.

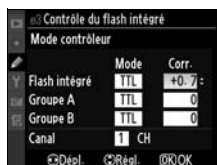

2 Réglez les paramètres pour le groupe A.

Choisissez le mode de contrôle du flash et l'intensité des flashes du groupe A.

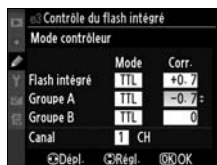

3 Réglez les paramètres pour le groupe B.

Choisissez le mode de contrôle du flash et l'intensité des flashes du groupe B.

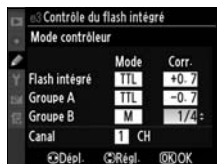

4 Sélectionnez le canal.



5 Appuyez sur **OK**.



6 Cadrez la vue.

Cadrez la vue et disposez les flashes comme indiqué ci-dessous. Notez que la distance maximale de positionnement des flashes asservis peut varier en fonction des conditions de prise de vue.

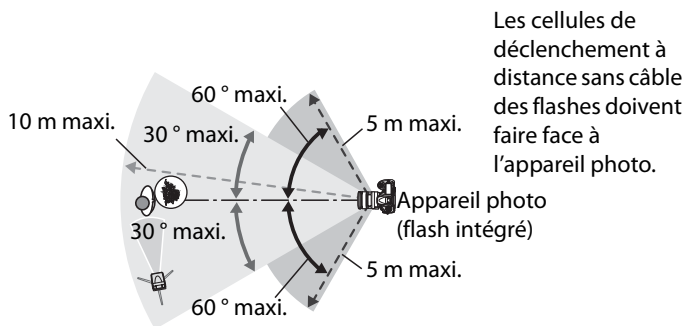

7 Réglez les flashes asservis sur le canal sélectionné.

Mettez sous tension tous les flashes asservis et réglez-les sur le canal sélectionné à l'étape 4. Reportez-vous au manuel d'utilisation du flash pour plus d'informations.

8 Sortez le flash intégré.

Appuyez sur la commande du flash intégré pour le sortir. Notez que même si -- a été sélectionné pour **Flash intégré > Mode**, le flash intégré doit être sorti pour que les pré-éclairs pilotes puissent être émis.

9 Cadrez, effectuez la mise au point et prenez la photo.



Après avoir vérifié que le témoin de disponibilité du flash de l'appareil ainsi que celui de tous les autres flashes sont allumés, cadrez, effectuez la mise au point et prenez la photo. Vous pouvez utiliser la mémorisation FV (☐ 178) si vous le souhaitez.



Affichage du mode de synchronisation du flash

⚡ n'apparaît pas sur l'affichage du mode de synchronisation du flash de l'écran de contrôle lorsque – – a été sélectionné pour **Flash intégré > Mode**.

Correction du flash

La valeur de correction du flash sélectionnée à l'aide de la commande  (↕) et de la molette secondaire est ajoutée aux valeurs de correction du flash définies pour le flash intégré, le groupe A et le groupe B dans le menu **Mode contrôleur**. L'icône  s'affiche sur l'écran de contrôle et dans le viseur lorsqu'une valeur de correction du flash autre que ± 0 est sélectionnée pour **Flash intégré > TTL**. L'icône  clignote lorsque le flash intégré est en mode **M**.

Mode contrôleur

Placez les capteurs des flashes asservis de sorte qu'ils puissent capter les pré-éclairs pilotes émis par le flash intégré (une attention particulière est requise si vous n'utilisez pas de pied). Assurez-vous qu'aucune lumière directe ni aucun reflet accentué provenant des flashes asservis ne pénètre dans l'objectif de l'appareil photo (en mode TTL) ou n'atteigne les cellules photoélectriques des flashes asservis (mode AA). Cela risquerait de perturber l'exposition. Afin d'éviter que les éclairs émis par le flash intégré n'apparaissent sur les photos prises à courte distance, choisissez des sensibilités faibles ou des ouvertures réduites (grande valeur) ou utilisez un écran infrarouge SG-3IR optionnel pour le flash intégré. Un écran SG-3IR est nécessaire pour obtenir des résultats optimaux avec la synchronisation sur le second rideau, qui produit des éclairs plus lumineux. Une fois les flashes asservis installés, effectuez une prise de vue test et visualisez le résultat sur le moniteur de l'appareil photo.

Bien que le nombre de flashes asservis utilisés ne soit pas limité, le maximum conseillé est de trois. Au-delà de trois flashes, la lumière émise affecte les performances.



e4 : Mode lampe pilote

Commande MENU →  Menu Réglages perso.

Si l'option **Activé** est sélectionnée alors que l'appareil photo est utilisé avec le flash intégré ou un flash optionnel SB-900, SB-800, SB-600 ou SB-R200, un éclair pilote est émis lorsque la commande d'aperçu de profondeur de champ est sollicitée (☐ 105).

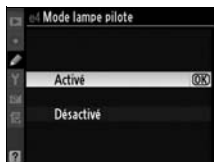

Aucune lampe pilote ne s'allume si l'option **Désactivé** est sélectionnée.

e5 : Réglage du bracketing auto.

Commande MENU →  Menu Réglages perso.





Choisissez le ou les réglages pris en compte lorsque le bracketing automatique (☐ 120) est en fonction. Choisissez **Exposition & flash** (AE) pour effectuer un bracketing à la fois de l'exposition et de l'intensité du flash, **Exposition seulement** (AE) pour un bracketing limité à l'exposition, **Flash seulement** (f) pour le bracketing de l'intensité du flash uniquement, **Bracketing balance des blancs** (WB) pour le bracketing de la balance des blancs (☐ 125), ou **Bracketing D-Lighting actif** pour le bracketing avec D-Lighting actif (☐ 129). Notez que le bracketing de la balance des blancs n'est pas disponible si les réglages de qualité d'image sont au format NEF (RAW) ou NEF (RAW) + JPEG.



e6 : Bracketing auto (mode M)

Commande MENU →  Menu Réglages perso.

Cette option permet de déterminer les réglages affectés lorsque l'option **Exposition & flash** ou **Exposition seulement** est sélectionnée pour le réglage personnalisé e5 en mode d'exposition manuelle.

Option	Description
 Flash/vitesse	L'appareil photo ajuste la vitesse d'obturation (réglage personnalisé e5 défini sur Exposition seulement) ou la vitesse d'obturation et l'intensité du flash (réglage personnalisé e5 défini sur Exposition & flash).
 Flash/vitesse/ ouverture	L'appareil photo ajuste la vitesse d'obturation et l'ouverture (réglage personnalisé e5 défini sur Exposition seulement) ou la vitesse d'obturation, l'ouverture et l'intensité du flash (réglage personnalisé e5 défini sur Exposition & flash).
 Flash/ouverture	L'appareil photo ajuste l'ouverture (réglage personnalisé e5 défini sur Exposition seulement) ou l'ouverture et l'intensité du flash (réglage personnalisé e5 défini sur Exposition & flash).
 Flash seulement	L'appareil photo ajuste uniquement l'intensité du flash (réglage personnalisé e5 défini sur Exposition & flash).

Le bracketing du flash est effectué uniquement avec le contrôle du flash i-TTL ou AA. Si un réglage autre que **Flash seulement** a été sélectionné et que le flash n'est pas utilisé, la sensibilité ISO est fixée à la valeur pour la première prise de vue, quel que soit le réglage sélectionné pour le contrôle automatique de la sensibilité ISO (📖 98).

e7 : Sens du bracketing

Commande MENU →  Menu Réglages perso.

Avec le réglage par défaut de **Mesure>Sous-expo.>Surexpo.** (N), l'exposition, le flash et le bracketing de la balance des blancs sont effectués dans l'ordre décrit aux pages 122 et 126. Si



Sous-expo.>Mesure.>Surexpo. (→+) a été sélectionné, la prise de vue continue dans l'ordre depuis la valeur la plus faible jusqu'à la plus élevée. Ce paramètre n'a aucun effet sur le bracketing ADL.

f : Commandes

f1 : Commutateur

Commande MENU →  Menu Réglages perso.

Choisissez ce qui se passe lorsque le commutateur marche-arrêt est placé en position .

Option	Description
 Rétro-éclairage écran ()	Le rétro-éclairage de l'écran de contrôle s'allume pendant 6 s.
 et affichage des infos	Le rétro-éclairage de l'écran de contrôle s'allume et les informations de prise de vue s'affichent sur le moniteur.

f2 : Bouton central du sélecteur



Commande MENU →  Menu Réglages perso.

Cette option permet de configurer la fonction du bouton central du sélecteur en mode de prise de vue et de visualisation (notez cependant qu'un film affiché en plein écran sera immédiatement lu en cas de pression sur ce bouton, indépendamment de l'option sélectionnée).

Mode de prise de vue

Option	Fonction assignée au bouton central du sélecteur multidirectionnel
RESET Choisir le point AF central	Choisir le point AF central.
 Éclairer le point AF actif	Éclairer le point AF actif.
Non utilisé	Aucune.

Mode de visualisation

Option	Fonction assignée au bouton central du sélecteur multidirectionnel
 Imagette activée/désactivée	Permet de passer alternativement de la visualisation plein écran à celle des imagettes.
 Afficher histogrammes	En mode de visualisation plein écran ou imagettes, un histogramme s'affiche lorsque vous appuyez sur le bouton central du sélecteur.
 Zoom activé/désactivé	Permet de passer alternativement de la visualisation plein écran ou imagettes à la fonction loupe. Choisissez le réglage initial de la loupe parmi Grossissement faible , Grossissement modéré et Grossissement élevé . L'affichage de la loupe est centré sur le point AF actif.

Option	Fonction assignée au bouton central du sélecteur multidirectionnel
 Choisir logement et dossier	Permet d'afficher la boîte de dialogue de sélection du logement de carte ; mettez le logement voulu en surbrillance puis appuyez sur ► pour afficher la liste des dossiers. Mettez un dossier en surbrillance et appuyez sur ⊗ pour sélectionner le dossier à visualiser. Seuls les dossiers actuellement sélectionnés pour la visualisation (□ 245) sont affichés.

f3 : Sélecteur multidirectionnel

Commande MENU →  Menu Réglages perso.

Lorsque le réglage **Réinitialiser arrêt mesure** a été sélectionné et que les posemètres sont éteints (□ 39), sollicitez le sélecteur multidirectionnel pour activer ces derniers. Si le réglage **Ne rien faire** a été sélectionné, les posemètres ne sont pas activés lorsque le sélecteur est actionné.

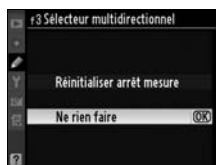

f4 : Info. image/visualisation

Commande MENU →  Menu Réglages perso.

Avec le réglage par défaut de **Infos▲▼/ Visualisation◀▶**, appuyez sur ▲ ou sur ▼ en mode de visualisation plein écran pour modifier les informations sur les photos affichées, sur ◀ ou sur ▶ pour afficher des images supplémentaires. Pour inverser le comportement des commandes du sélecteur multidirectionnel afin que les commandes ▲ et ▼ affichent des images supplémentaires et que les commandes ◀ et ▶ modifient les informations affichées, sélectionnez **Info◀▶/Visualisation▲▼**. Ce réglage s'applique également au sélecteur multidirectionnel de la poignée-alimentation MB-D10 optionnelle.



f5 : Action commande Fn





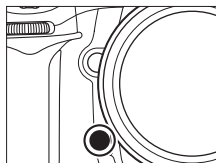



Commande MENU →  Menu Réglages perso.







Choisissez le comportement de la commande **Fn**, soit seule (**Sollicitation commande Fn**), soit en combinaison avec les molettes de commande (**Commande Fn + molettes**).



■ ■ Sollicitation commande Fn

Lorsque vous sélectionnez **Sollicitation commande Fn** pour le réglage personnalisé f5, les options suivantes s'affichent :







Option	Description
 Aperçu*	Appuyez sur la commande Fn pour avoir un aperçu de la profondeur de champ (☐ 105).
 Mémorisation FV*	Appuyez sur la commande Fn pour mémoriser l'intensité du flash (flash intégré et flashes SB-900, SB-800, SB-600, SB-400 et SB-R200 uniquement, ☐ 178). Appuyez à nouveau pour annuler la mémorisation FV.
 Mémorisation exposition/AF	La mise au point et l'exposition sont mémorisées lorsque vous appuyez sur la commande Fn .
 Mémorisation expo. seulement	L'exposition est mémorisée lorsque vous appuyez sur la commande Fn .
 Mémo. expo. (réinit. au décl.)*	Lorsque vous appuyez sur la commande Fn , l'exposition est mémorisée et le reste jusqu'à ce que vous appuyiez à nouveau sur cette commande, sollicitez le déclencheur ou jusqu'à ce que les posemètres soient éteints.
 Mémo. expo. (temporisée)*	Lorsque vous appuyez sur la commande Fn , l'exposition est mémorisée et le reste jusqu'à ce que vous appuyiez de nouveau sur cette commande ou jusqu'à ce que les posemètres soient éteints.
 Mémorisation AF seulement	La mise au point est mémorisée lorsque vous appuyez sur la commande Fn .
 Flash désactivé	Le flash ne se déclenche pas pour les photos prises lorsque que la commande Fn est enfoncée.
BKT Rafale en bracketing	Si vous appuyez sur la commande Fn alors que l'exposition ou le bracketing flash est actif en mode de déclenchement vue par vue ou silencieux, toutes les photos réalisées avec le programme de bracketing flash actuel sont prises à chaque sollicitation du déclencheur. Si le bracketing de la balance des blancs est actif ou si le mode de déclenchement continu (mode CH ou CL) est sélectionné, l'appareil photo répète la rafale en bracketing lorsque vous gardez votre doigt appuyé sur le déclencheur (en mode de déclenchement vue par vue, le bracketing de la balance des blancs est répété à la cadence sélectionnée pour le mode de déclenchement CH).
 Mesure matricielle	La mesure matricielle est activée lorsque la commande Fn est sollicitée.

Option	Description
 Mesure pondérée centrale	La mesure pondérée centrale est activée lorsque la commande Fn est sollicitée.
 Mesure spot	La mesure spot est activée lorsque la commande Fn est sollicitée.
 Visualisation*	La commande Fn remplit la même fonction que la commande  . S'utilise pour minimiser le bougé de l'appareil avec un téléobjectif ou dans d'autres situations similaires, lorsqu'il est difficile d'appuyer de la main gauche sur la commande  .
 1er élément du MENU PERSO.*	Appuyez sur la commande Fn pour passer à la rubrique initiale dans « MENU PERSONNALISÉ ». Sélectionnez cette option pour accéder rapidement à une rubrique de menu utilisée fréquemment.
 +RAW +NEF (RAW)*	Si la qualité d'image est réglée sur JPEG fine , JPEG normal , ou JPEG basic , « RAW » s'affiche sur l'écran de contrôle et une copie NEF (RAW) est enregistrée avec la prochaine photo prise après avoir appuyé sur la commande Fn (pour enregistrer des copies NEF/RAW avec une série de photos, maintenez le déclencheur enfoncé à mi-course entre deux prises de vues). Pour quitter sans enregistrer de copie NEF (RAW), appuyez à nouveau sur la commande Fn .
Aucune	Aucune opération n'est exécutée lorsque vous appuyez sur la commande Fn .

* Il n'est pas possible d'utiliser cette option en combinaison avec **Commande Fn + molettes** ( 295). Sélectionner cette option permet d'afficher un message et de régler **Commande Fn + molettes** sur **Aucune**. Si une autre option est sélectionnée pour **Commande Fn + molettes** lorsque ce réglage est actif, **Sollicitation commande Fn** est réglé sur **Aucune**.

■ ■ Commande Fn + molettes

Lorsque vous sélectionnez **Commande Fn + molettes** pour le réglage personnalisé f5, les options suivantes s'affichent :

Option	Description
 1 IL vitesse/ouverture	Lorsque vous sollicitez la commande Fn tout en actionnant les molettes de commande, vous pouvez modifier la vitesse d'obturation (modes d'exposition S et M) ainsi que l'ouverture (modes d'exposition A et M) par incréments d'1 IL, indépendamment de la valeur du réglage personnalisé b2 (Incrément de l'exposition ,  270).
Non-CPU Choix num. objectif sans CPU	Appuyez sur la commande Fn et tournez une molette de commande pour choisir un numéro d'objectif spécifié à l'aide de l'option Objectif sans microprocesseur .
BKT Bracketing auto	Appuyez sur la commande Fn et tournez la molette de commande principale pour choisir le nombre de prises de vue dans le programme de bracketing. Appuyez sur la commande Fn et tournez la molette secondaire pour sélectionner l'incrément du bracketing.
 Zone AF dynamique	Si le mode AF continu (mode de mise au point C ;  74) a été sélectionné lorsque AF dynamique () est choisi pour le mode de zone AF ( 76), le nombre de points AF peut être sélectionné en appuyant sur la commande Fn et tournant l'une des molettes de commande ( 264).
Aucune	Aucune opération n'est effectuée lorsque vous actionnez les molettes de commande tout en appuyant sur la commande Fn .



f6 : Régler commande d'aperçu

Commande MENU →  Menu Réglages perso.

Choisissez le comportement de la commande d'aperçu de profondeur de champ, soit seule (**Sollicitation commande**), soit en combinaison avec les molettes de commande (**Aperçu + molettes commande**). Les options disponibles sont identiques à celles de **Sollicitation commande Fn** (☐ 293) et **Commande Fn + molettes** (☐ 295), à l'exception de l'option par défaut de **Sollicitation commande** qui est **Aperçu** et du réglage par défaut de **Aperçu + molettes commande** qui est **Aucune**.

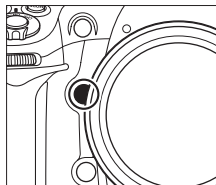

f7 : Commande AE-L/AF-L

Commande MENU →  Menu Réglages perso.

Choisissez le comportement de la commande **AE-L/AF-L**, soit seule (**Sollicitation AE-L/AF-L**), soit en combinaison avec les molettes (**AE-L/AF-L + molette**). Les réglages disponibles pour l'option **Sollicitation AE-L/AF-L** sont les mêmes que pour l'option **Sollicitation commande Fn** (☐ 293), à l'exception de l'option **Sollicitation AE-L/AF-L** qui est définie par défaut sur **Mémorisation exposition/AF** et dispose d'une option **AF-ON** supplémentaire (si cette option est sélectionnée, la commande **AE-L/AF-L** a le même effet que la commande **AF-ON** pour déclencher l'autofocus ; cette option ne peut être utilisée en combinaison avec **AE-L/AF-L + molette**). Les options disponibles pour **AE-L/AF-L + molette** sont les mêmes que pour **Commande Fn + molette** (☐ 295), sauf que le réglage par défaut de **AE-L/AF-L + molette** est **Aucune** et que l'option **1 IL vitesse/ouverture** est absente.

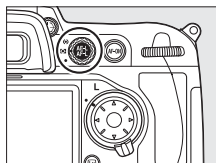

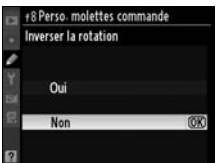
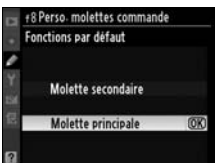

Cette option permet de définir le fonctionnement des molettes principale et secondaire.

Option	Description	
Inverser la rotation	<p>Permet de définir le sens de rotation des molettes de commande. Choisissez Non pour un fonctionnement normal des molettes de commande ou Oui pour inverser le sens de rotation des molettes. Ce réglage s'applique également aux molettes de commande de la poignée-alimentation MB-D10.</p>	
Fonctions par défaut	<p>Si Molette principale est sélectionné, la molette principale commande l'ouverture tandis que la molette secondaire commande l'ouverture. Si Molette secondaire est sélectionné, la molette principale commande l'ouverture tandis que la molette secondaire commande la vitesse d'obturation. Ce réglage s'applique également aux molettes de commande de la poignée-alimentation MB-D10.</p>	
Réglage de l'ouverture	<p>Lorsque le réglage Molette secondaire est sélectionné, l'ouverture ne peut être réglée qu'à l'aide de la molette secondaire (ou avec la molette de commande principale si Molette secondaire a été défini pour Fonctions par défaut). Si Bague des ouvertures a été sélectionné, l'ouverture ne peut être réglée qu'à l'aide de la bague des ouvertures de l'objectif et l'affichage de l'ouverture de l'appareil photo indique l'ouverture par incréments d'1 IL (l'ouverture des objectifs de type G est toujours définie à l'aide de la molette secondaire). Le mode Live view n'est pas disponible lorsque Bague des ouvertures a été sélectionné et qu'un objectif à microprocesseur équipé d'une bague des ouvertures est utilisé. Notez que quel que soit le réglage choisi, vous devez vous servir de la bague des ouvertures pour régler l'ouverture si vous utilisez un objectif sans microprocesseur.</p>	

Option	Description
Menus et visualisation	Avec la valeur par défaut Désactivé , le sélecteur multidirectionnel permet de choisir l'image affichée lors de la visualisation plein écran, mettre en surbrillance les imagerie et naviguer dans les menus. Si Activé a été sélectionné, la molette principale permet de choisir l'image affichée lors de la visualisation plein écran, déplacer le curseur vers la droite ou la gauche lors de la visualisation des imagerie et déplacer la barre de mise en surbrillance des menus vers le haut ou vers le bas. La molette secondaire permet d'afficher des informations supplémentaires sur les photos en mode de visualisation plein écran et de déplacer le curseur vers le haut ou le bas lors de la visualisation des imagerie. Lorsque les menus sont affichés, tournez la molette secondaire vers la droite pour afficher les sous-menus de l'option sélectionnée et vers la gauche pour afficher le menu précédent. Pour effectuer une sélection, appuyez sur ►, sur le bouton central du sélecteur ou sur OK .

f9 : Commande lâchée + molette

Commande MENU →  Menu Réglages perso.

Il est possible, en sélectionnant l'option **Oui**, de réaliser les réglages effectués de façon classique en maintenant la commande **MODE**, **FX**, **FZ**, **ISO**, **QUAL**, ou **WB** enfoncée et en tournant une molette - en faisant tourner simplement la molette après avoir relâché la commande (ceci vaut également pour la commande à laquelle le bracketing a été attribué ;  295). Ce réglage est annulé dès que l'on appuie une nouvelle fois sur une des touches en question, ou que l'on appuie à mi-course sur le déclencheur. Sauf lorsque **Pas de limite** a été sélectionné pour le réglage personnalisé c2 **Délai arrêt mesure auto.** ou si un adaptateur secteur EH-5a ou EH-5 optionnel est utilisé, le réglage se termine lorsque les posemètres sont éteints.





f10 : Carte mémoire absente ?

Commande MENU →  Menu Réglages perso.

Le paramètre **Déclencheur activé** permet d'activer ce dernier sans qu'aucune carte mémoire ne soit présente dans l'appareil, même si les photos prises ne pourront pas être enregistrées (elles s'afficheront toutefois sur le moniteur en mode Démo). Si le réglage **Déclencheur désactivé** a été sélectionné, le déclencheur n'est activé que lorsqu'une carte mémoire a été insérée dans l'appareil photo. Notez que si les photos sont capturées sur un ordinateur à l'aide de Camera Control Pro 2 (disponible séparément), elles ne sont pas enregistrées sur la carte mémoire de l'appareil photo et le déclencheur est activé quel que soit le réglage choisi.

f11 : Inverser les indicateurs

Commande MENU →  Menu Réglages perso.

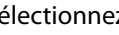
Avec le réglage par défaut  (+0-), les indicateurs d'exposition de l'écran de contrôle, du viseur et de l'affichage des informations de prise de vue présentent des valeurs positives sur la gauche et négatives sur la droite. Sélectionnez  (-0+) pour afficher les valeurs négatives à gauche et les valeurs positives à droite.



Y Menu Configuration :

Configuration de l'appareil photo

Pour afficher le menu Configuration, appuyez sur MENU et sélectionnez l'onglet Y (menu configuration).

Commande MENU



Option		Option	
Formater la carte	301	Infos de l'accumulateur	307
Luminosité du moniteur	301	Système comm. sans fil	227
Nettoyer le capteur d'image	358	Authentification des images	308
Verrouillage/nettoyage miroir ¹	361	Informations de copyright	309
Mode vidéo	301	Enregistrer/charger réglages	310
HDMI	302	GPS	201
Fuseau horaire et date	302	Horizon Virtuel	311
Langue (Language)	303	Objectif sans microprocesseur	196
Légende des images	303	Réglage précis AF	312
Rotation auto. des images	304	Transfert Eye-Fi ²	313
Photo de correction poussière	305	Version du firmware	314

- 1 Indisponible lorsque l'accumulateur est presque déchargé.
- 2 Disponible uniquement lorsqu'une carte mémoire compatible Eye-Fi a été insérée (☞ 313).

Formater la carte

Commande MENU → Y menu configuration

Pour lancer le formatage, choisissez un logement de carte mémoire et sélectionnez



Oui. Notez que le formatage supprime définitivement toutes les photos et les autres données de la carte mémoire du logement sélectionné. Avant de lancer le formatage de la carte mémoire, veillez à enregistrer une copie des photos à conserver.



Pendant le formatage

N'éteignez pas l'appareil photo et ne retirez pas les cartes mémoire durant le formatage.

Formatage par deux commandes

Vous pouvez également formater les cartes mémoire en appuyant sur les commandes  ( et MODE) pendant plus de deux secondes ( 34).

Luminosité du moniteur

Commande MENU → Y menu configuration

Appuyez sur ▲ ou sur ▼ pour régler la luminosité du moniteur. Sélectionnez des valeurs élevées pour augmenter la luminosité et des valeurs basses pour la réduire.



Mode vidéo

Commande MENU → Y menu configuration

Lorsque vous reliez l'appareil photo à un téléviseur ou à un magnétoscope à l'aide du connecteur vidéo, sélectionnez un mode vidéo adapté au standard vidéo du périphérique en question (NTSC ou PAL).



L'appareil photo est muni d'un connecteur mini HDMI (**H**igh-**D**efinition **M**ultimedia **I**nterface), qui permet la lecture des photos sur des téléviseurs ou des moniteurs haute définition au moyen d'un câble à mini-broches de type C (vendu séparément dans le commerce). Avant de raccorder l'appareil photo à un appareil haute définition, choisissez le format HDMI parmi les options ci-dessous.

Option	Description
AUTO Automatique	L'appareil photo sélectionne automatiquement le format approprié.
480p 480p (progressif)	Format 640 × 480 (progressif)
576p 576p (progressif)	Format 720 × 576 (progressif)
720p 720p (progressif)	Format 1280 × 720 (progressif)
1080i 1080i (entrelacé)	Format 1920 × 1080 (entrelacé)

Le moniteur de l'appareil photo s'éteint automatiquement lorsqu'un périphérique HDMI est connecté.

Fuseau horaire et date

Cette option permet de modifier le fuseau horaire, de régler l'horloge de l'appareil photo, de choisir un format de date et d'activer ou désactiver l'heure d'été.

Option	Description
Fuseau horaire	Permet de choisir un fuseau horaire. L'horloge de l'appareil photo se règle automatiquement sur l'heure du nouveau fuseau horaire.
Date et heure	Permet de régler l'horloge de l'appareil photo (🕒 29). Si l'horloge n'est pas réglée, l'icône  clignotante apparaît sur l'écran de contrôle.
Format de la date	Permet de choisir l'ordre d'affichage du jour, du mois et de l'année.
Heure d'été	Permet d'activer et de désactiver l'heure d'été. L'horloge de l'appareil photo avance ou recule automatiquement d'une heure. Le réglage par défaut est Désactivée .

Choisissez une langue pour les menus et messages de l'appareil photo. Les options suivantes sont disponibles.

Dk Dansk	Danois	Pl Polski	Polonais
De Deutsch	Allemand	Pt Português	Portugais
En English	Anglais	Ru Русский	Russe
Es Español	Espagnol	Sv Svenska	Suédois
Fi Suomi	Finois	繁 中文(繁體)	Chinois traditionnel
Fr Français	Français	简 中文(简体)	Chinois simplifié
It Italiano	Italien	日 日本語	Japonais
Nl Nederlands	Néerlandais	한 한글	Coréen
No Norsk	Norvégien		

Légende des images

Cette option permet d'ajouter une légende à vos nouvelles photos au fur et à mesure de leur enregistrement. Les légendes peuvent être affichées sous forme de métadonnées dans le logiciel ViewNX (fourni) ou Capture NX 2 (disponible séparément ; □ 355). Elles apparaissent également sur la troisième page des données de prise de vue dans l'affichage des informations relatives aux photos (□ 213).

- **Terminé** : Permet d'enregistrer les modifications apportées et de revenir au menu Configuration.
- **Entrer une légende** : Permet de saisir une légende, comme décrit page 255. Les légendes peuvent contenir jusqu'à 36 caractères.
- **Joindre une légende** : Sélectionnez cette option pour associer la légende à toutes les photos ultérieures. Vous pouvez activer et désactiver l'option **Joindre une légende** en la mettant en surbrillance et en appuyant sur ►.



Les photos prises lorsque cette option est définie sur **Activée** contiennent des informations sur l'orientation de l'appareil photo. Vous pouvez ainsi les faire pivoter automatiquement pendant la visualisation (☞ 204) ou lorsqu'elles sont affichées dans ViewNX ou Capture NX 2 (disponible séparément ; ☞ 355). Les orientations suivantes sont enregistrées :



Cadrage horizontal



Cadrage vertical, 90°
dans le sens des
aiguilles d'une
montre



Cadrage vertical, 90°
dans le sens inverse
des aiguilles d'une
montre

L'orientation de l'appareil photo n'est pas enregistrée quand l'option **Désactivée** est sélectionnée. Choisissez cette option lorsque vous effectuez un panoramique ou prenez des photos en pointant l'objectif vers le haut ou vers le bas.

Rotation des images

Pour faire pivoter automatiquement les photos en orientation portrait pendant la visualisation, sélectionnez **Activée** pour l'option **Rotation des images** du menu Visualisation (☞ 251). Notez que l'appareil photo étant déjà dans l'orientation adéquate pendant la prise de vue, les images ne sont pas pivotées automatiquement pendant leur affichage (☞ 206).

Cette option permet d'acquérir des données de référence pour l'option de correction de la poussière dans Capture NX 2 (disponible séparément ; pour plus d'informations, reportez-vous au manuel de Capture NX 2).

L'option **Photo de correction poussière** est disponible uniquement lorsqu'un objectif à microprocesseur est monté sur l'appareil photo. Nous vous recommandons d'utiliser un objectif avec une focale minimale de 50 mm. Lorsque vous utilisez un zoom, effectuez un zoom avant complet.

1 Choisissez une option de démarrage.

Mettez en surbrillance l'une des options suivantes et appuyez sur **OK**.



Pour quitter sans acquérir les données de correction de la poussière, appuyez sur **MENU**.

- **Démarrer** : Le message affiché ci-contre s'affiche et « rEF » apparaît dans le viseur et sur l'écran de contrôle.
- **Nettoyer le capteur et démarrer** : Sélectionnez cette option pour nettoyer le capteur d'image avant de démarrer. Le message ci-contre s'affiche et « rEF » apparaît dans le viseur ainsi que sur l'écran de contrôle à la fin du nettoyage.

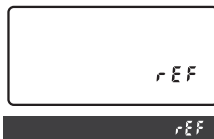
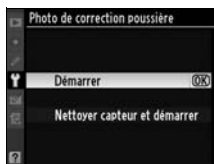

Nettoyage du capteur d'image

Les données de référence de nettoyage enregistrées avant d'avoir nettoyé le capteur d'image ne pourront pas être utilisées avec les photos prises après le nettoyage du capteur d'image. Ne sélectionnez l'option **Nettoyer capteur et démarrer** que si les données de référence ne seront pas utilisées avec les photos existantes.



2 Cadrez un objet blanc uniforme dans le viseur.

Positionnez l'objectif à dix centimètres environ d'un objet blanc, lumineux et uniforme. Cadrez cet objet de manière à ce qu'il remplisse le viseur, puis appuyez sur le déclencheur à mi-course.

En mode autofocus, la mise au point est automatiquement réglée sur l'infini ; en mode manuel, définissez manuellement la mise au point sur l'infini.

3 Obtenez les données de référence de correction de la poussière.

Appuyez sur le déclencheur jusqu'en fin de course pour acquérir les données de référence de correction de la poussière. Le moniteur s'éteint lorsque vous appuyez sur le déclencheur.

Si l'objet de référence est trop clair ou trop sombre, il est possible que l'appareil photo ne parvienne pas à obtenir les données de référence de correction de la poussière. Dans ce cas, le message ci-contre s'affiche. Choisissez un autre objet de référence et répétez la procédure à partir de l'étape 1.

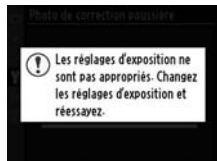

Données de référence de correction de la poussière

Vous pouvez utiliser les mêmes données de référence pour les photos prises avec différents objectifs ou à diverses ouvertures. Les images de référence ne peuvent pas être visualisées à l'aide d'un logiciel d'édition d'images. Un quadrillage apparaît lorsque vous visualisez les images de référence sur l'appareil photo.



Cette option permet d'afficher des informations relatives à l'accumulateur actuellement inséré dans l'appareil photo.



Élément	Description
État charge	Niveau de charge de l'accumulateur sous forme de pourcentage.
Nb. images	Nombre de déclenchements enregistrés depuis le dernier chargement de l'accumulateur. Notez que le déclenchement se produit parfois sans que l'appareil n'enregistre de photo, notamment lors de la mesure de la balance des blancs.
Étalonnage	<p>L'étalonnage ne s'affiche que lorsque l'appareil photo est alimenté par une poignée-alimentation MB-D10 optionnelle dotée d'un accumulateur EN-EL4a ou EN-EL4 (disponible séparément).</p> <ul style="list-style-type: none"> • CAL : L'accumulateur étant souvent chargé et utilisé, l'étalonnage est indispensable pour pouvoir en évaluer précisément le niveau de charge ; réétalonnez l'accumulateur avant de le charger. • — : Étalonnage non requis.
État accu.	Affichage à cinq niveaux indiquant l'usure de l'accumulateur. 0 (NEW) indique des performances optimales, 4 (r) indique que l'accumulateur est en fin de vie et doit être remplacé. Notez que l'état d'un accumulateur chargé à une température inférieure à 5 °C peut être momentanément réduit ; l'affichage de l'état de l'accumulateur revient toutefois à la normale lorsque l'accumulateur a été rechargé à une température d'environ 20 °C ou supérieure.

Poignée-alimentation MB-D10

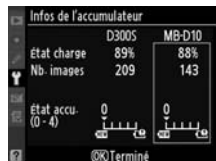

L'affichage concernant la poignée-alimentation MB-D10 est indiqué ci-contre. Le nombre d'images et l'état de l'accumulateur ne s'affichent pas lorsque la poignée-alimentation contient des piles AA.



Cette option permet de régler les paramètres de connexion à un réseau sans fil à l'aide d'un système de communication sans fil WT-4. Reportez-vous à « Connexions : Réseaux sans fil et Ethernet » (☞ 227).

Authentification des images

Commande MENU → Y menu configuration

Sélectionnez  **Activée** pour inclure les informations d'authentification des images dans vos photos au fur et à mesure des prises de vue. Vous pouvez ainsi détecter toute modification à l'aide du logiciel optionnel d'authentification des images de Nikon. Il est impossible d'associer des informations d'authentification à des photos existantes. Les photos prises lorsque l'authentification des images est activée sont signalées par l'icône  sur les pages d'informations sur le fichier et de présentation des données (☞ 208, 215).

Camera Control Pro 2

Les informations d'authentification des images ne sont pas incluses dans les photos au format TIFF (RVB) enregistrées directement sur un ordinateur à l'aide de Camera Control Pro 2 (disponible séparément).

Copies

Les informations d'authentification ne sont pas incluses dans les copies créées à l'aide des options du menu Retouche (☞ 315).



Ajoutez des informations de copyright aux photos au fur et à mesure des prises de vue. Les informations de copyright sont affichées sur la quatrième page des données de prise de vue de l'affichage des informations (☐ 214). Vous pouvez également les voir sous forme de métadonnées dans ViewNX (fourni) ou Capture NX 2 (disponible séparément ; ☐ 355).

- **Terminé** : Enregistrez les modifications apportées et de revenir au menu Configuration.
- **Photographe** : Entrez un nom de photographe comme décrit page 255. Le nom du photographe peut contenir jusqu'à 36 caractères.
- **Copyright** : Entrez le nom du détenteur du copyright comme décrit page 255. Le nom du détenteur du copyright peut contenir jusqu'à 54 caractères.
- **Joindre copyright** : Sélectionnez cette option pour associer les informations de copyright à toutes les photos ultérieures. Pour activer ou désactiver l'option **Joindre copyright**, mettez-la en surbrillance et appuyez sur ►.



☑ Informations de copyright

Afin d'éviter toute utilisation non autorisée du nom du photographe ou du détenteur du copyright, vérifiez que l'option **Joindre copyright** n'a pas été sélectionnée, et que les champs **Photographe** et **Copyright** sont vides avant de prêter ou de confier l'appareil photo à une autre personne. Nikon décline toute responsabilité concernant les dommages ou différends causés par l'utilisation de l'option **Informations de copyright**.



Sélectionnez **Enregistrer les réglages** pour enregistrer les réglages suivants sur la carte mémoire, ou sur la carte mémoire du logement principal si deux cartes mémoire sont insérées (si la carte mémoire est pleine, un message d'erreur apparaît ;  381).

Menu	Option
Visualisation	Mode d'affichage
	Affichage des images
	Après effacement
	Rotation des images
Prise de vue (tous les jeux)	Jeux de réglages Prise de vue
	Nom de fichier
	Qualité d'image
	Taille d'image
	Compression JPEG
	Enregistrement NEF (RAW)
	Balance des blancs (avec réglage précis et blancs mesurés d 0 à d 4)
	Régler l'optimisation d'image
	Espace colorimétrique
	D-Lighting actif
	Réduction du bruit
	Réduction du bruit ISO
	Réglage de la sensibilité ISO
Mode de visée écran	
Réglages vidéo	
Réglages personnalisés (tous les jeux)	Tous les réglages personnalisés sauf Réinitialiser réglages perso.



Menu	Option
Configuration	Nettoyer le capteur d'image
	Mode vidéo
	HDMI
	Fuseau horaire et date (date et heure excepté)
	Langue (Language)
	Légende des images
	Rotation auto. des images
	Authentification des images
	Informations de copyright
	GPS
Objectif sans microprocesseur	
Menu personnalisé/ Réglages récents	Tous les éléments du Menu personnalisé
	Tous les réglages récents
	Choix de l'onglet

Vous pouvez rétablir les réglages enregistrés à l'aide du D300S en sélectionnant **Charger les réglages**. Notez que l'option **Enregistrer/charger réglages** n'est disponible que si une carte mémoire est insérée dans l'appareil photo. L'option **Charger les réglages** n'est disponible que si la carte contient les réglages enregistrés.

Réglages enregistrés

Les réglages sont enregistrés dans un fichier nommé NCSETUP5. L'appareil photo ne peut pas charger les réglages si le nom du fichier est modifié.

Horizon Virtuel

Commande MENU → Y menu configuration

Cette option permet d'afficher un horizon virtuel basé sur les informations en provenance du capteur d'image de l'appareil photo. La ligne de référence s'affiche en vert lorsque l'appareil photo est à niveau.

Inclinaison de l'appareil photo

Notez que l'affichage de l'horizon virtuel risque d'être imprécis lorsque l'appareil photo est fortement incliné vers l'avant ou vers l'arrière. Si l'appareil photo ne parvient pas à mesurer l'inclinaison, l'horizon virtuel ne pourra pas s'afficher.

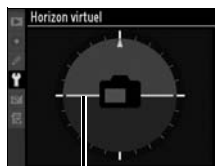

Ligne de référence



Vous pouvez affiner le réglage de la mise au point pour 12 types d'objectifs. Le réglage précis de l'AF n'est pas recommandé dans la plupart des cas et il risque d'interférer avec la mise au point normale ; ne l'utilisez que si nécessaire.

Option	Description	
Réglage précis AF (Activé/ Désactivé)	<ul style="list-style-type: none"> • Activé : Réglage précis AF activé. • Désactivé : Réglage précis AF désactivé. 	
Valeur enregistrée	Réglez AF pour l'objectif actuel (objectifs à microprocesseur uniquement). Appuyez sur ▲ ou sur ▼ pour choisir une valeur entre +20 et -20. Il est possible d'enregistrer une valeur pour 12 types d'objectifs. Une seule valeur peut être enregistrée pour chaque type d'objectif.	Eloigne le foyer de l'appareil photo. Valeur actuelle 
Par défaut	Choisissez la valeur attribuée au réglage AF si aucune valeur n'a été enregistrée pour l'objectif monté (objectifs à microprocesseur uniquement).	Rapproche le foyer de l'appareil photo. Valeur précédente
Liste valeurs enregistrés	Listez les valeurs de réglage AF enregistrées précédemment. Si une valeur existe pour l'objectif actuel, elle sera désignée par une icône ■. Pour supprimer un objectif de la liste, mettez-le en surbrillance, puis appuyez sur ☰. Pour changer un identificateur d'objectif (par exemple, pour choisir un identificateur composé des deux derniers chiffres du numéro de série d'un objectif afin de le distinguer des autres objectifs du même type, tout en gardant à l'esprit que le paramètre Valeur enregistrée ne peut être utilisé qu'avec un seul objectif du même type), mettez-le en surbrillance, puis appuyez sur ▶. Le menu ci-contre apparaît ; appuyez sur ▲ ou sur ▼ pour choisir un identificateur, puis appuyez sur OK pour enregistrer les modifications et quitter ce menu.	

☑ Réglage AF

Il se peut que l'appareil photo ne puisse pas faire la mise au point à la plage minimale ou à l'infini si le réglage AF est appliqué.

☑ Mode Live view (Pied)

Le réglage n'est pas appliqué à l'autofocus à détection de contraste lorsque l'option **Pied** a été sélectionnée en mode Live view (📖 49).

📝 Valeur enregistrée

Une seule valeur peut être enregistrée pour chaque type d'objectif. Si vous utilisez un téléconvertisseur, une valeur pourra être enregistrée pour chaque combinaison d'objectif et de téléconvertisseur.

Transfert Eye-Fi

Commande MENU → Y menu configuration

Cette option ne s'affiche que lorsqu'une carte mémoire Eye-Fi (disponible séparément auprès d'un fabricant tiers) est insérée dans l'appareil photo. Sélectionnez **Activer** pour transférer les photos vers une destination prédéfinie. Notez que le transfert des photos ne peut pas s'effectuer si le signal est trop faible.

Respectez la législation en vigueur concernant les dispositifs sans fil et sélectionnez **Désactiver** si les dispositifs sans fil sont interdits.

Lorsqu'une carte Eye-Fi a été insérée, son statut est indiqué par une icône sur l'affichage des informations :

- 🚫 : Transfert Eye-Fi désactivé.
- 📶 : Transfert Eye-Fi activé, mais aucune photo accessible pour le transfert.
- 📶 (fixe) : Transfert Eye-Fi activé ; en attente de commencement du transfert.
- 📶 (animé) : Transfert Eye-Fi activé ; transfert des données en cours.
- 🚫 : Erreur. — l'appareil photo n'arrive pas à contrôler la carte Eye-Fi. Si le symbole 🚫 clignote dans le panneau de commande ou le viseur, référez-vous à la page 382 ; si cet indicateur n'est pas affiché, vous pouvez prendre des photos normalement mais vous ne pourrez pas forcément modifier les paramètres Eye-Fi.

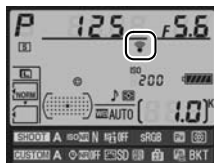

Cartes Eye-Fi

Pour plus d'informations sur les erreurs concernant les cartes Eye-Fi, reportez-vous au manuel fourni avec la carte Eye-Fi et adressez vos questions au fabricant. L'appareil photo permet l'activation et la désactivation des cartes Eye-Fi mais pas la prise en charge des autres fonctions Eye-Fi.

Cartes Eye-Fi compatibles

Au mois d'avril 2009, les cartes Eye-Fi 2 Go suivantes sont compatibles : Eye-Fi Home, Eye-Fi Share, et Eye-Fi Explore. Les cartes Eye-Fi ne doivent être utilisées que dans le pays où elles ont été achetées. Assurez-vous que le firmware de la carte Eye-Fi a été mis à jour à l'aide de la dernière version.

Version du firmware

Commande MENU →  menu configuration

Affichez la version du firmware actuel de l'appareil photo.



Menu Retouche :

Création de copies retouchées

Pour afficher le menu Retouche, appuyez sur **MENU** et sélectionnez l'onglet  (menu retouche).

Commande MENU



Les options du menu Retouche permettent de créer des copies recadrées ou retouchées des photos déjà existantes. Le menu Retouche est uniquement disponible lorsqu'une carte mémoire contenant des photos est insérée dans l'appareil.

Option		
 D-Lighting		319
 Correction des yeux rouges		320
 Recadrer		321
 Monochrome		322
 Effets de filtres		322
 Équilibre colorimétrique		323
 Superposition des images ¹		324
 Traitement NEF (RAW)		327
 Redimensionner		329
 Éditer les vidéos		64
 Comparaison côte à côte ²		331

Les options non applicables à l'image actuelle sont grisées pour indiquer qu'elles ne sont pas disponibles.

1 Ne peut être sélectionné qu'en appuyant sur **MENU** et en sélectionnant l'onglet .

2 Uniquement disponible lorsque l'on appuie sur la commande  en mode de visualisation plein écran lorsqu'une image retouchée ou originale est affichée.



Création de copies retouchées

Pour créer une copie retouchée :

1 Choisissez une image.

Affichez la photo en plein écran (📖 204).



Retouche

L'appareil ne sera peut-être pas capable d'afficher ou de retoucher des images créées par un autre appareil.

2 Affichez le menu Retouche.

Appuyez sur **OK** pour afficher le menu Retouche.



Informations complémentaires

Pour plus d'informations sur l'utilisation de la commande **OK** avec le système de communication sans fil WT-4, reportez-vous à la page 227.

3 Affichez les options de retouche.

Mettez en surbrillance l'élément du menu de retouche et appuyez sur **OK**.





4 Sélectionnez les options de retouche.

Reportez-vous au chapitre concernant l'élément en question pour plus de détails. Pour revenir au mode de visualisation plein écran sans créer de copie retouchée, appuyez sur .

Extinction du moniteur

Si aucune opération n'est effectuée au bout de 20 secondes environ, le moniteur s'éteint automatiquement. Ce délai peut être ajusté à l'aide du réglage personnalisé c4 (**Extinction du moniteur**).

5 Créez une copie retouchée.

Appuyez sur  pour créer une copie retouchée. Les copies retouchées sont marquées de l'icône .



Création de copies retouchées à partir du menu Retouche

Les photos que vous désirez retoucher peuvent également être choisies à partir du menu Retouche.

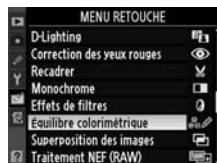

Mettez l'une des options en surbrillance et appuyez sur .



Mettez l'image en surbrillance, puis appuyez sur .



Créez une copie retouchée de la photo sélectionnée.



Retouche de copies

La plupart des options peuvent être appliquées aux copies créées avec d'autres options de retouche, mis à part les options **Superposition des images** et **Éditer les vidéos** qui ne peuvent être appliquées qu'une seule fois (notez cependant que plusieurs modifications successives entraîneront une perte de détails). Les options non applicables à l'image actuelle sont grisées pour indiquer qu'elles ne sont pas disponibles.

Qualité d'image

À l'exception des copies créées avec les fonctions **Recadrer**, **Superposition des images**, **Traitement NEF (RAW)** et **Redimensionner**, les copies créées à partir d'images au format JPEG conservent leur taille et leur qualité d'origine. Les copies créées à partir de photos au format NEF (RAW) sont enregistrées au format JPEG fine Large et les copies créées à partir de photos au format TIFF (RVB) sont enregistrées au format JPEG fine et conservent leur taille d'origine. La compression donnant priorité à la taille est utilisée lorsque les copies sont enregistrées au format JPEG.



La fonction D-lighting convient idéalement aux photos sombres ou prises en contre-jour car elle éclaircit les ombres.



Avant

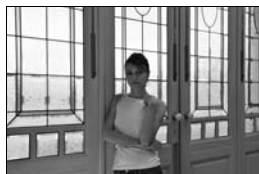









Après

Appuyez sur ▲ ou sur ▼ pour choisir le niveau de correction à apporter. Vous pouvez afficher un aperçu de l'effet sur l'affichage de modification. Appuyez sur  pour copier la photo.



Cette option est uniquement disponible lorsque vous effectuez une prise de vue avec flash et permet de corriger l'effet « yeux rouges » que ce dernier peut provoquer. La photo à corriger est affichée dans un aperçu, comme illustré ci-contre. Vérifiez les résultats de la correction des yeux rouges, puis créez une copie corrigée en procédant comme décrit dans le tableau suivant. Notez que l'option de correction des yeux rouges peut ne pas produire les résultats attendus et peut, en de rares cas, s'appliquer à des parties de l'image qui ne sont pas concernées par l'effet yeux rouges ; vérifiez l'aperçu avant de continuer.











Pour	Utiliser	Description
Effectuer un zoom avant		Appuyez sur la commande  pour effectuer un zoom avant et sur la commande  pour effectuer un zoom arrière. En zoom avant, utilisez le sélecteur multidirectionnel pour visualiser les zones de l'image non visibles sur le moniteur. Maintenez le sélecteur multidirectionnel enfoncé pour accéder rapidement à d'autres zones de l'image. La fenêtre de navigation apparaît lorsque vous appuyez sur les commandes de zoom ou sur le sélecteur multidirectionnel ; la zone actuellement visible sur le moniteur est indiquée par une bordure jaune. Appuyez sur la commande  pour annuler le zoom.
Effectuer un zoom arrière		
Visualiser d'autres zones de l'image		
Annuler le zoom		
Créer une copie		Si l'appareil photo détecte des yeux rouges dans la photo sélectionnée, une copie dans laquelle cet effet a été réduit est créée. Aucune copie n'est créée si l'appareil photo ne détecte pas d'effet yeux rouges.



Créez une copie recadrée de la photo sélectionnée. Cette dernière s'affiche en indiquant le recadrage en jaune ; créez une copie recadrée comme décrit dans le tableau suivant.



Pour	Utiliser	Description
Réduire le recadrage		Appuyez sur la commande  pour réduire la taille du nouveau cadre.
Augmenter le recadrage		Appuyez sur la commande  pour augmenter la taille du nouveau cadre.
Modifier le ratio du recadrage		Tournez la molette de commande principale pour accéder aux différents ratios : 3 : 2, 4 : 3, 5 : 4, 1 : 1 et 16 : 9.
Déplacer le recadrage		Utilisez le sélecteur multidirectionnel pour déplacer le nouveau cadre vers une autre zone de l'image.
Afficher un aperçu du recadrage		Appuyez sur le bouton central du sélecteur pour afficher l'aperçu de l'image recadrée.
Créer une copie		Enregistrez le nouveau cadre en tant que fichier distinct.

Recadrer : Qualité et taille d'image

La qualité des copies ( 68) créées par NEF (RAW), NEF (RAW) + JPEG, ou TIFF (RGB) est JPEГ fine ; les copies recadrées créées à partir de photos au format JPEG ont la même qualité d'image que la photo originale. La taille de la copie varie en fonction de la taille et du ratio du nouveau cadre.

Ratio	Tailles possibles
3 : 2	3424 × 2280, 2560 × 1704, 1920 × 1280, 1280 × 856, 960 × 640, 640 × 424
4 : 3	3424 × 2568, 2560 × 1920, 1920 × 1440, 1280 × 960, 960 × 720, 640 × 480
5 : 4	3216 × 2568, 2400 × 1920, 1808 × 1440, 1200 × 960, 896 × 720, 608 × 480
1 : 1	2560 × 2560, 1920 × 1920, 1440 × 1440, 960 × 960, 720 × 720, 480 × 480
16 : 9	3424 × 1920, 2560 × 1440, 1920 × 1080, 1280 × 720, 960 × 536, 640 × 360

Visualisation de copies recadrées

La fonction loupe peut ne pas être disponible lors de l'affichage de copies recadrées.

Copiez les photographies en **Noir et blanc**, **Sépia** ou **Couleurs froides** (monochrome bleu et blanc).



Un aperçu de l'image sélectionnée s'affiche lorsque vous sélectionnez **Sépia** ou **Couleurs froides** ; appuyez sur ▲ pour augmenter la saturation des couleurs et sur ▼ pour la diminuer. Appuyez sur **OK** pour créer une copie monochrome.

Augmenter la saturation



Diminuer la saturation





Effets de filtres

Choisissez l'un des filtres couleur suivants. Après avoir réglé le filtre comme décrit ci-dessous, appuyez sur **OK** pour copier la photo.

Option	Description
Skylight	Crée l'effet d'un filtre Skylight, qui rend l'image moins bleue. Vous pouvez afficher un aperçu de l'effet apporté sur le moniteur comme illustré à droite.
Filtre couleurs chaudes	Crée une copie en appliquant un filtre couleurs chaudes, produisant ainsi une dominante rouge « chaude ». Vous pouvez afficher un aperçu de l'effet sur le moniteur.



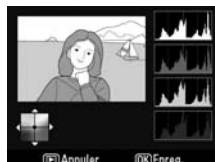

À l'aide du sélecteur multidirectionnel, créez une copie dont l'équilibre colorimétrique est modifié, comme indiqué ci-dessous. Le résultat obtenu s'affiche sur le moniteur avec les histogrammes rouge, vert et bleu ( 210), qui indiquent la répartition des tons dans la copie. Appuyez sur  pour copier la photo.



Zoom

Pour agrandir la vue sur le moniteur, appuyez sur la commande . L'histogramme est actualisé pour n'indiquer que les données concernant la portion de l'image visible sur le moniteur.

Appuyez sur la commande  pour basculer entre l'équilibre colorimétrique et le zoom à l'affichage de l'image. Utilisez les commandes

 et  pour agrandir et réduire l'image que vous pouvez faire défiler avec le sélecteur multidirectionnel en mode de zoom.



La superposition des images combine deux photographies au format NEF (RAW) existantes pour créer une seule photo enregistrée en plus des originaux ; les résultats, qui utilisent les données RAW du capteur d'image, sont de bien meilleure qualité que les superpositions d'images créées dans des applications de retouche d'image. La nouvelle photo est enregistrée selon les réglages actuels de qualité et de taille d'image ; avant de créer une superposition, réglez la qualité et la taille d'image (☐ 68, 71 ; toutes les options sont disponibles). Pour créer une copie au format NEF (RAW), choisissez la qualité d'image **NEF (RAW)**.

1 Sélectionnez Superposition des images.

Mettez en surbrillance **Superposition des images** dans le menu Retouche et appuyez sur ►. La boîte de dialogue ci-contre s'affiche, avec l'option **Image 1** en surbrillance.



2 Affichez les images NEF (RAW).

Appuyez sur . Une boîte de dialogue de sélection d'image s'affiche.



3 Sélectionnez une photo.

Mettez en surbrillance la première photo de la superposition. Pour voir la photo en surbrillance en plein écran, appuyez sur la commande  et maintenez-la enfoncée (pour voir des photos situées à d'autres emplacements, appuyez sur  et sélectionnez la carte et le dossier désirés tel que décrit à la page 217). Appuyez sur  pour sélectionner la photo en surbrillance et revenir à l'affichage de l'aperçu.



4 Sélectionnez la deuxième photo.

La photo sélectionnée est alors désignée comme **Image 1**. Appuyez sur ► pour mettre en surbrillance l'**Image 2**, puis reprenez les étapes 2–3 pour sélectionner la deuxième photo.



5 Réglez le gain.

Mettez en surbrillance **Image 1** ou **Image 2**, puis optimisez l'exposition de la superposition en appuyant sur ▲ ou ▼ pour définir le gain de l'image 1 sur une valeur comprise entre 0,1 et 2,0. Répétez la procédure. La valeur par défaut est de 1,0 ; si vous sélectionnez 0,5, le gain est réduit de moitié, tandis qu'en sélectionnant 2,0, vous le doublez. Les effets du gain sont visibles dans la colonne **Aperçu**.



6 Mettez la colonne Aperçu en surbrillance.

Pour mettre la colonne **Aperçu** en surbrillance, appuyez sur ◀ ou sur ►.



7 Affichez l'aperçu de la superposition.

Appuyez sur ▲ ou sur ▼ pour mettre en surbrillance l'option **Réunir** puis sur Ⓞ (pour enregistrer la superposition sans en afficher d'aperçu, sélectionnez **Enreg.** et appuyez sur Ⓞ). Pour revenir à l'étape 5 et sélectionner de nouvelles photos ou régler le gain, appuyez sur ☒.



8 Enregistrez la superposition.

Appuyez sur **OK** alors que l'aperçu est affiché pour enregistrer la superposition.



Superposition des images

Seules les photos au format NEF (RAW) créées avec le D300S peuvent être sélectionnées pour une superposition d'images. Les autres images ne s'affichent pas dans l'écran de sélection. Seules les photos NEF (RAW) créées avec la même profondeur d'échantillonnage peuvent être combinées.

La superposition est dotée des mêmes infos de photo (comprenant la date d'enregistrement, la mesure, la vitesse d'obturation, l'ouverture, le mode d'exposition, la correction de l'exposition, la focale et l'orientation de l'image) et des mêmes valeurs de balance de blancs et d'optimisation d'image que la photographie sélectionnée pour **Image 1**. Le commentaire de l'image actuelle est rajouté à la superposition lors de l'enregistrement ; les infos de copyright ne sont cependant pas copiées. Les superpositions enregistrées au format NEF (RAW) utilisent la compression sélectionnée pour **Type** dans le menu **Enregistrement NEF (RAW)** et elles ont la même profondeur d'échantillonnage que les images originales ; les superpositions au format JPEG sont enregistrées avec une compression donnant priorité à la taille.



Créez des copies au format JPEG à partir de photos NEF (RAW).

1 Sélectionnez Traitement NEF (RAW).

Mettez en surbrillance **Traitement NEF (RAW)** dans le menu Retouche, puis appuyez sur  pour afficher une boîte de dialogue de sélection des images ne contenant que des images NEF (RAW) créées par cet appareil.



2 Sélectionnez une photo.

Utilisez le sélecteur multidirectionnel pour mettre une photo en surbrillance (pour voir la photo en surbrillance en mode plein écran, appuyez sur la commande  et maintenez-la enfoncée ; pour voir des photos situées dans d'autres emplacements, appuyez sur  et sélectionnez la carte et le dossier désirés tel que décrit à la page 217). Appuyez sur  pour sélectionner la photo en surbrillance et revenir à l'affichage de l'aperçu.

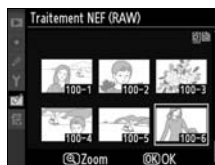

3 Ajustez les paramètres de traitement NEF (RAW).

Choisissez une qualité d'image (☐ 68), une taille d'image (☐ 71), une balance des blancs (☐ 134), une correction d'exposition (☐ 118), une optimisation d'image (☐ 154 ; notez que la grille d'optimisation d'image ne peut pas être affichée), ainsi qu'une réduction du bruit ISO élevée (☐ 259), et un espace colorimétrique (☐ 166) pour la copie JPEG. Notez que la balance des blancs n'est pas disponible pour les surimpressions ou les images créées par superposition d'images, et que les incréments de correction d'exposition diffèrent de ceux utilisés en mode de prise de vue.

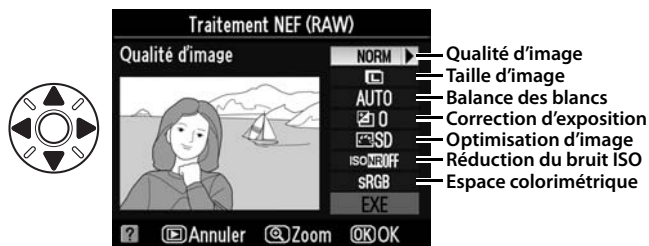

4 Copiez la photo.

Mettez en surbrillance **EXE** puis appuyez sur **OK** pour créer une copie JPEG de la photographie sélectionnée. Pour quitter sans copier la photo, appuyez sur la commande **MENU**.



Créez des petites copies de photos sélectionnées. L'option **Redimensionner** peut être utilisée en mode de lecture plein écran, comme décrit à la page 316. Si vous sélectionnez **Redimensionner** au niveau du menu de retouche, il est possible de redimensionner plusieurs photos en même temps, en suivant la procédure ci-dessous.

1 Sélectionnez une destination.

Si deux cartes mémoire se trouvent dans l'appareil, vous pourrez spécifier la destination de la copie redimensionnée en mettant en surbrillance **Choisir**

la destination puis en appuyant sur ► (si une seule carte se trouve dans l'appareil, passez directement à l'étape 2).

Le menu indiqué ci-contre s'affiche ; mettez alors en surbrillance un logement de carte, puis appuyez sur **OK**.

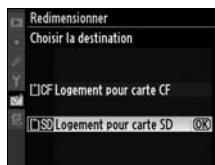

2 Sélectionnez une taille.

Mettez **Choix de la taille** en surbrillance et appuyez sur ►.

Les options suivantes s'affichent alors ; mettez une option en surbrillance, puis appuyez sur **OK**.



Option	Taille (pixels)	Option	Taille (pixels)
2,5 M	1920 × 1280	0,6 M	960 × 640
1,1 M	1280 × 856	0,3 M	640 × 424

3 Choisissez les photos.

Mettez en surbrillance
Sélection de l'image et appuyez sur ►.



La boîte de dialogue ci-contre s'affiche ; utilisez le sélecteur multidirectionnel pour mettre les photos en surbrillance et appuyez sur le bouton central du sélecteur multidirectionnel



pour sélectionner ou désélectionner les photos (pour visualiser la photo en surbrillance en mode plein écran, appuyez sur la commande \mathcal{Q} et maintenez-la enfoncée ; pour voir des photos situées dans d'autres emplacements, appuyez sur \mathcal{Q} et sélectionnez la carte et le dossier désirés tel que décrit à la page 217). Les images sélectionnées sont marquées d'une icône \mathcal{M} . Appuyez sur \mathcal{OK} une fois la sélection terminée.

4 Enregistrez les copies redimensionnées.

Une boîte de dialogue de confirmation s'affiche. Mettez en surbrillance **Oui** et appuyez sur \mathcal{OK} pour enregistrer les copies redimensionnées.

Visualisation de copies redimensionnées

La fonction loupe peut ne pas être disponible lors de l'affichage de copies redimensionnées.

Qualité d'image



La qualité des copies (📄 68) créées par NEF (RAW), NEF (RAW) + JPEG, ou TIFF (RVB) est JPEG fine ; les copies recadrées créées à partir de photos au format JPEG ont la même qualité d'image que la photo originale.



Cette option permet de comparer les copies retouchées aux photos originales. Cette option n'est disponible que si on appuie sur la commande  pour afficher le menu de retouche lorsqu'une copie ou un original est visualisé en plein écran.

■ Réalisation d'une comparaison côte à côte

1 Sélectionnez une image.

Sélectionnez une copie retouchée (facilement identifiable grâce à l'icône ) ou une photographie ayant été retouchée en plein écran, puis appuyez sur .





2 Sélectionnez Comparaison côte à côte.

Mettez en surbrillance l'option **Comparaison côte à côte** et appuyez sur .





3 Comparez la copie à l'original.

L'image source est affichée à gauche, la copie retouchée à droite et les options utilisées pour créer la copie sont répertoriées en haut du moniteur. Appuyez sur ◀ ou ▶ pour passer de l'image source à la copie retouchée. Pour afficher la photo en surbrillance en plein écran, maintenez la commande  enfoncée. Si la copie a été créée à partir de deux images à l'aide de l'option **Superposition des images**, appuyez sur ▲ ou sur ▼ pour afficher la deuxième image source. Pour quitter et revenir au mode de visualisation, appuyez sur la commande . Pour quitter et revenir au mode de visualisation en affichant l'image mise en surbrillance, appuyez sur la commande .

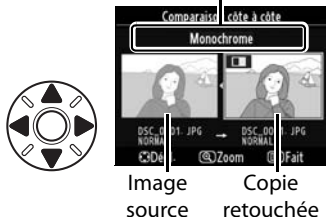
Options utilisées pour créer la copie



Comparaison côte à côte

L'image source ne s'affiche pas si la copie a été créée à partir d'une photo qui est actuellement protégée ( 219), qui se trouve sur une carte mémoire verrouillée, qui a été effacée ou cachée entre-temps ( 245), ou qui contient des informations d'authentification des images ( 308).



Menu personnalisé : Création d'un menu personnalisé

Pour afficher le Menu personnalisé, appuyez sur **MENU** et sélectionnez l'onglet  (Menu personnalisé).

Commande MENU





L'option **Menu personnalisé** vous permet de créer et modifier votre propre liste d'options à partir des menus Visualisation, Prise de vue, Réglages personnalisés, Configuration et Retouche, afin de pouvoir accéder plus rapidement à celles-ci (jusqu'à 20 éléments). Si vous le souhaitez, vous pouvez afficher les réglages récents à la place du Menu personnalisé (📖 337).

Vous pouvez ajouter, supprimer et réorganiser les options comme décrit ci-dessous.

Ajout d'options au Menu personnalisé

1 Sélectionnez **Ajouter des éléments**.

Dans Menu personnalisé ()
mettez en surbrillance l'option **Ajouter des éléments** et appuyez sur .



2 Sélectionnez un menu.

Mettez en surbrillance le menu contenant l'option que vous souhaitez ajouter et appuyez sur .



3 Sélectionnez un élément.

Mettez en surbrillance l'élément du menu souhaité et appuyez sur **OK**.

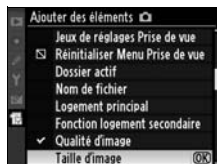

4 Positionnez le nouvel élément.

Appuyez sur **▲** ou sur **▼** pour déplacer le nouvel élément vers le haut ou vers le bas du Menu personnalisé. Appuyez sur **OK** pour ajouter le nouvel élément.



5 Rajouter des éléments.

Les options figurant actuellement dans le Menu personnalisé sont marquées d'une coche. Les éléments signalés par l'icône  ne peuvent pas être sélectionnés. Répétez les étapes 1 à 4 pour sélectionner d'autres éléments.

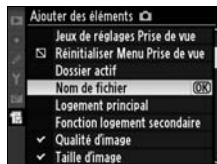

Suppression d'options dans le Menu personnalisé

1 Sélectionnez Supprimer des éléments.

Dans Menu personnalisé (☰), mettez en surbrillance **Supprimer des éléments** et appuyez sur ►.

2 Sélectionnez des éléments.

Mettez les éléments souhaités en surbrillance et appuyez sur ► pour les sélectionner ou les désélectionner. Les éléments sélectionnés sont marqués d'une coche.

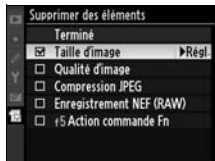

3 Sélectionnez Terminé.

Mettez **Terminé** en surbrillance et appuyez sur OK. Une boîte de dialogue de confirmation s'affiche.

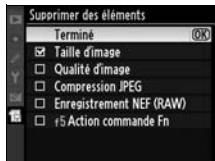

4 Supprimez les éléments sélectionnés.

Appuyez sur OK pour supprimer les éléments sélectionnés.

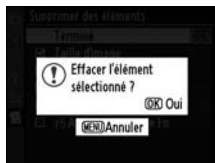

Suppression d'éléments dans le Menu personnalisé

Pour supprimer l'élément actuellement sélectionné dans le Menu personnalisé, appuyez sur la commande ☰. Une boîte de dialogue de confirmation s'affiche ; appuyez à nouveau sur la commande ☰ pour supprimer l'élément sélectionné du Menu personnalisé.



Réorganisation des options du Menu personnalisé

1 Sélectionnez Ordonner les éléments.

Dans Menu personnalisé (☰), mettez en surbrillance l'option **Ordonner les éléments** et appuyez sur ►.

2 Sélectionnez un élément.

Mettez en surbrillance l'élément que vous souhaitez déplacer et appuyez sur Ⓞ.





3 Positionnez l'élément.



Appuyez sur ▲ ou sur ▼ pour déplacer l'élément vers le haut ou vers le bas du Menu personnalisé et appuyez sur Ⓞ. Répétez les étapes 2 à 3 pour repositionner d'autres éléments.



Affichage des réglages récents



Pour afficher les vingt derniers réglages utilisés, sélectionnez  **Réglages récents** pour  **Menu personnalisé** > **Choix de l'onglet**.

1 Sélectionnez **Choix de l'onglet**.

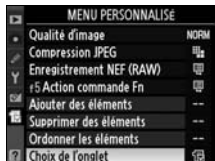
Dans Menu personnalisé ()
mettez en surbrillance l'option
Choix de l'onglet et appuyez
sur .





2 Sélectionnez **Réglages récents**.

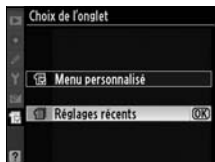

Mettez  **Réglages récents** en
surbrillance et appuyez sur .

« RÉGLAGES RÉCENTS »
s'affiche à la place de « MENU PERSONNALISÉ ».



Les rubriques de menu sont ajoutées en haut du menu des réglages récents tels qu'ils sont utilisés. Pour revoir le Menu personnalisé, sélectionnez  **Menu personnalisé** pour  **Réglages récents** > **Choix de l'onglet**.

Retrait d'éléments du menu Réglages récents

Pour retirer un élément du menu réglages récents, mettez-le en surbrillance et appuyez sur la commande . Une boîte de dialogue de confirmation s'affiche ; appuyez à nouveau sur la commande  pour effacer l'élément sélectionné.







Notes techniques

– Entretien de l'appareil photo, options et ressources

Veillez consulter ce chapitre pour plus de détails sur les accessoires compatibles, le nettoyage et le rangement de l'appareil photo, et la procédure à suivre en cas d'affichage d'un message d'erreur ou de problèmes avec l'appareil photo.

Objectifs compatibles	340
Flashes optionnels	347
Autres accessoires	352
Entretien de votre appareil photo	357
Stockage	357
Nettoyage.....	357
Filtre passe-bas.....	358
« Nettoyer maintenant »	358
« Nettoyer au démarrage/arrêt »	359
Nettoyage manuel.....	361
Entretien de l'appareil photo et de l'accumulateur :	
Précautions.....	364
Réglages par défaut.....	368
Programme d'exposition	372
Dépannage	373
Messages d'erreur	378
Caractéristiques techniques	385
Cartes mémoire compatibles.....	393
Capacité des cartes mémoire.....	394
Autonomie de l'accumulateur	396



Objectifs compatibles

Il est recommandé d'utiliser le D300S avec des objectifs à microprocesseur (en particulier les types G et D). Les objectifs à microprocesseur se reconnaissent grâce à des contacts électriques CPU et les objectifs de type G et D, grâce à une lettre sur la monture de l'objectif. Les objectifs de type G ne sont pas équipés d'une bague des ouvertures.

Contacts électriques CPU

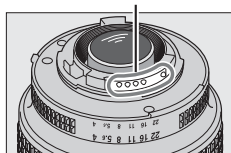

Objectif à microprocesseur

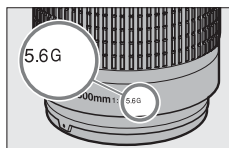

Objectif de type G

Bague des ouvertures

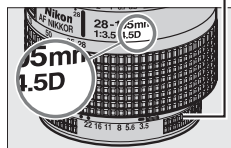

Objectif de type D

Objectifs à microprocesseur compatibles ¹

Réglage de l'appareil photo	Mode de mise au point			Mode d'exposition		Système de mesure		
	S C	M (avec télémètre électronique)	M	P S	A M	☒		☐
						3D	Couleur	
Objectif/accessoire								
NIKKOR AF de type G ou D ² NIKKOR AF-S, AF-I	✓	✓	✓	✓	✓	✓	—	✓ ³
Gamme NIKKOR PC-E	—	✓ ⁴	✓	✓ ⁴	✓ ⁴	✓ ⁴	—	✓ ^{3,4}
PC Micro 85mm f/2.8D ⁵	—	✓ ⁴	✓	—	✓ ⁶	✓	—	✓ ^{3,4}
Téléconvertisseur AF-S / AF-I ⁷	✓ ⁸	✓ ⁸	✓	✓	✓	✓	—	✓ ³
Autre NIKKOR AF (sauf objectifs pour F3AF)	✓ ⁹	✓ ⁹	✓	✓	✓	—	✓	✓ ³
NIKKOR AI-P	—	✓ ¹⁰	✓	✓	✓	—	✓	✓ ³

- 1 Les objectifs NIKKOR IX ne peuvent pas être utilisés.
- 2 Fonction Réduction de vibration (VR) compatible avec les objectifs VR.
- 3 La mesure spot évalue le point AF sélectionné.
- 4 Ne peut pas être utilisé en cas de décentrement/bascule de l'objectif.
- 5 Les systèmes de mesure de l'exposition et de contrôle du flash de l'appareil photo ne fonctionnent pas correctement en cas de décentrement/bascule de l'objectif, ou si l'ouverture utilisée n'est pas l'ouverture maximale.
- 6 Mode d'exposition manuelle uniquement.
- 7 Peut être utilisé avec les objectifs AF-S et AF-I uniquement (☐ 341).
- 8 Avec une ouverture effective maximale de f/5.6 ou plus rapide.

- 9 Lorsque la mise au point est effectuée à la distance minimale de mise au point avec les objectifs AF 80–200 mm f/2.8, AF 35–70 mm f/2.8, AF 28–85 mm f/3.5–4.5 <Nouveau modèle> ou AF 28–85 mm f/3.5–4.5 en position téléobjectif maximal, il se peut que l'indicateur de mise au point s'affiche quand l'image apparaissant dans le viseur n'est pas au point. Faites la mise au point manuellement jusqu'à ce que l'image dans le viseur soit au point.
- 10 Avec une ouverture maximale de f/5.6 ou plus rapide.

Téléconvertisseur AF-S/AF-I

Le téléconvertisseur AF-S/AF-I peut être utilisé avec les objectifs AF-S et AF-I suivants :

- AF-S VR Micro 105 mm f/2.8G ED ¹
- AF-S VR 200 mm f/2G ED
- AF-S VR 300 mm f/2.8G ED
- AF-S 300 mm f/2.8D ED II
- AF-S 300 mm f/2.8D ED
- AF-I 300 mm f/2.8D ED
- AF-S 300 mm f/4D ED ²
- AF-S 400 mm f/2.8D ED II
- AF-S 400 mm f/2.8D ED
- AF-I 400 mm f/2.8D ED
- AF-S 500 mm f/4D ED II ²
- AF-S 500 mm f/4D ED ²
- AF-I 500 mm f/4D ED ²
- AF-S 600 mm f/4D ED II ²
- AF-S 600 mm f/4D ED ²
- AF-I 600 mm f/4D ED ²
- AF-S NIKKOR 70–200 mm f/2.8G ED VR II
- AF-S VR 70–200 mm f/2.8G ED
- AF-S 80–200 mm f/2.8D ED
- AF-S VR 200–400 mm f/4G ED ²
- NIKKOR AF-S VR 400 mm f/2.8G ED
- NIKKOR AF-S VR 500 mm f/4G ED ²
- NIKKOR AF-S VR 600 mm f/4G ED ²

1 Autofocus non pris en charge.

2 Autofocus non pris en charge s'il est utilisé avec un téléconvertisseur AF-S TC-17E II/TC-20E II.



Ouverture de l'objectif

Le chiffre indiqué après le f dans les noms d'objectif indique l'ouverture maximale de l'objectif.



Objectifs sans microprocesseur¹

Les objectifs sans microprocesseur comprennent les objectifs à mise au point manuelle et d'autres objectifs sans microprocesseur intégré. La liste suivante présente les objectifs sans microprocesseur et les accessoires compatibles.

Réglage de l'appareil photo Objectif/accessoire	Mode de mise au point			Mode d'exposition		Système de mesure		
	S C	M (avec télémetre électronique)	M	P S	A M			
						3D	Couleur	
Objectifs série E Nikon ou NIKKOR AI, AI modifié ²	—	✓ ³	✓	—	✓ ⁴	—	✓ ⁵	✓ ⁶
NIKKOR Médical 120 mm f/4	—	✓	✓	—	✓ ⁷	—	—	—
NIKKOR Reflex	—	—	✓	—	✓ ⁴	—	—	✓ ⁶
NIKKOR PC	—	✓ ⁸	✓	—	✓ ⁹	—	—	✓
Téléconvertisseur de type AI ¹⁰	—	✓ ¹¹	✓	—	✓ ⁴	—	✓ ⁵	✓ ⁶
Soufflet PB-6 ¹²	—	✓ ¹¹	✓	—	✓ ¹³	—	—	✓
Bagues allonge auto (série PK-11A, 12 ou 13 ; PN-11)	—	✓ ¹¹	✓	—	✓ ⁴	—	—	✓

1 Certains objectifs ne peuvent pas être utilisés (voir page 343).

2 Amplitude de la rotation du collier de fixation sur pied de l'objectif AI 80–200 mm f/2.8 ED limitée par le corps de l'appareil photo. Il est impossible de changer les filtres lorsque l'objectif AI 200–400 mm f/4 ED est monté sur l'appareil photo.

3 Avec une ouverture maximale de f/5.6 ou plus rapide.

4 Si l'ouverture maximale est spécifiée à l'aide de **Objectif sans microprocesseur** (☐ 195), la valeur de l'ouverture s'affiche dans le viseur et sur l'écran de contrôle.

5 Peut être utilisé uniquement si la focale de l'objectif et l'ouverture maximale sont spécifiées à l'aide de l'option **Objectif sans microprocesseur** (☐ 195). Utilisez la mesure spot ou la mesure pondérée centrale si les résultats souhaités ne sont pas obtenus.

6 Pour améliorer la précision, spécifiez la focale et l'ouverture maximale de l'objectif à l'aide de l'option **Objectif sans microprocesseur** (☐ 195).

7 Peut être utilisé uniquement en mode d'exposition manuelle à une vitesse d'obturation inférieure d'un point ou plus à la vitesse d'obturation flash.

8 En cas de décentrement/bascule de l'objectif, le télémetre électronique ne peut pas être utilisé.

9 Exposition déterminée par le pré-réglage de l'ouverture de l'objectif. En mode d'exposition auto à priorité ouverture, pré-réglez l'ouverture à l'aide de la bague des ouvertures de l'objectif avant d'exécuter la fonction de mémorisation de l'exposition ou de décentrer l'objectif. En mode d'exposition manuelle, pré-réglez l'ouverture à l'aide de la bague des ouvertures de l'objectif et déterminez l'exposition avant de décentrer l'objectif.

10 Correction d'exposition nécessaire avec les objectifs AI 28–85 mm f/3.5–4.5, AI 35–105 mm f/3.5–4.5, AI 35–135 mm f/3.5–4.5 et AF-S 80–200 mm f/2.8D. Pour plus d'informations, reportez-vous au manuel du téléconvertisseur.

- 11 Avec une ouverture effective maximale de f/5.6 ou plus rapide.
 - 12 Nécessite la bague allonge auto PK-12 ou PK-13. L'espaceur PB-6D peut être nécessaire en fonction de l'orientation de l'appareil photo.
 - 13 Utilisez l'ouverture prédéfinie. En mode d'exposition auto à priorité ouverture, réglez préalablement l'ouverture sur l'objectif avant de définir l'exposition et de prendre une photo.
- Le dispositif de reproduction PF-4 requiert le support d'appareil photo PA-4.

Objectifs sans microprocesseur compatibles

Si les données de l'objectif sont spécifiées à l'aide de l'option **Objectif sans microprocesseur** (☐ 195), un grand nombre de fonctions disponibles avec les objectifs à microprocesseur peut également être utilisé avec des objectifs sans microprocesseur. Si les données de l'objectif ne sont pas spécifiées, la mesure matricielle couleur ne peut pas être utilisée, et même lorsque cette option est sélectionnée, la mesure pondérée centrale est sélectionnée.

Les objectifs sans microprocesseur ne sont utilisables qu'en mode d'exposition **A** et **M**, lorsque l'ouverture doit être réglée manuellement à l'aide de la bague des ouvertures de l'objectif. Si l'ouverture maximale n'a pas été spécifiée à l'aide de l'option **Objectif sans microprocesseur**, l'affichage de l'ouverture de l'appareil photo indique l'écart entre l'ouverture sélectionnée et l'ouverture maximale ; la valeur d'ouverture réelle doit être lue sur la bague des ouvertures de l'objectif. Le mode Auto à priorité ouverture est automatiquement sélectionné dans les modes d'exposition **P** et **S**. L'indicateur du mode d'exposition (**P** ou **S**) qui s'affiche sur l'écran de contrôle clignote et **A** apparaît dans le viseur.

Accessoires et objectifs sans microprocesseur incompatibles

Les accessoires et objectifs sans microprocesseur suivants ne peuvent pas être utilisés avec le D300S :

- Téléconvertisseur AF TC-16AS
- Objectifs non AI
- Objectifs nécessitant l'unité de mise au point AU-1 (400 mm f/4.5, 600 mm f/5.6, 800 mm f/8, 1200 mm f/11)
- Fisheye (6 mm f/5.6 ; 7,5 mm f/5.6 ; 8 mm f/8, OP 10 mm f/5.6)
- 2,1 cm f/4
- Bague allonge K2
- 180–600 mm f/8 ED (numéros de série 174041 à 174180)
- 360–1200 mm f/11 ED (numéros de série 174031 à 174127)
- 200–600 mm f/9.5 (numéros de série 280001 à 300490)
- Objectifs AF pour le F3AF (AF 80 mm f/2.8, AF 200 mm f/3.5 ED, Téléconvertisseur AF TC-16)
- PC 28 mm f/4 (numéro de série 180900 ou antérieur)
- PC 35 mm f/2.8 (numéros de série 851001 à 906200)
- PC 35 mm f/3.5 (ancien modèle)
- Reflex 1000 mm f/6.3 (ancien modèle)
- Reflex 1000 mm f/11 (numéros de série 142361 à 143000)
- Reflex 2000 mm f/11 (numéros de série 200111 à 200310)



Flash intégré

Le flash intégré peut être utilisé avec les objectifs à microprocesseur dont la focale est comprise entre 16 et 300 mm. Enlevez tout parasoleil pour éviter les ombres. Le flash a une portée minimale de 60 cm, et ne peut pas être utilisé dans la plage macro des zooms macro. Le flash peut ne pas éclairer le sujet dans son intégralité avec les objectifs suivants aux distances inférieures à celles indiquées ci-dessous :

Objectif	Position du zoom	Portée minimale
NIKKOR AF-S DX 10–24 mm f/3.5–4.5G ED	18 mm	1,0 m
	20 mm	0,7 m
AF-S DX 12–24 mm f/4G ED	18 mm	1,5 m
	20 mm	1,0 m
AF-S DX NIKKOR 16–85 mm f/3.5–5.6G ED VR	16 mm	0,7 m
AF-S 17–35 mm f/2.8D ED	24 mm	1,0 m
AF-S DX 17–55 mm f/2.8G ED	24 mm	1,0 m
AF 18–35 mm f/3.5–4.5D ED	18 mm	1,5 m
AF-S DX 18–135 mm f/3.5–5.6G ED	18 mm	1,0 m
AF-S DX VR 18–200 mm f/3.5–5.6G ED	18 mm	1,0 m
AF 20–35 mm f/2.8D	28 mm	1,5 m
	35 mm	1,0 m
NIKKOR AF-S 24–70 mm f/2.8G ED	28 mm	1,5 m
	35 mm	1,0 m
NIKKOR PC-E 24 mm f/3.5 ED (non incliné ou décalé)	24 mm	1,0 m

Lorsqu'il est utilisé avec le NIKKOR AF-S 14–24 mm f/2.8G ED, le flash ne peut pas éclairer le sujet dans son intégralité à toutes les distances.

Le flash intégré est aussi utilisable avec des objectifs sans microprocesseur Nikon série E, NIKKOR AI-S, AI et AI modifié, possédant une focale de 16–300 mm. Les objectifs AI 50–300 mm f/4.5, AI modifié 50–300 mm f/4.5 et AI-S 50–300 mm f/4.5 ED doivent être utilisés à une position de zoom de 135 mm ou plus, et les objectifs AI 50–300 mm f/4.5 ED à une position de zoom de 105 mm ou plus.

Atténuation des yeux rouges

Les objectifs qui empêchent le sujet de voir l'illuminateur d'assistance AF risquent de compromettre le bon fonctionnement de la fonction d'atténuation des yeux rouges.

Éclairage d'assistance AF

L'éclairage d'assistance AF peut être utilisé avec les objectifs dont la focale est comprise entre 24 et 200 mm. Les objectifs suivants ne peuvent pas être utilisés avec :

- AF-S VR 200 mm f/2G ED
- AF-S VR 200–400 mm f/4G ED

Aux distances inférieures à 0,7 m, les objectifs suivants risquent de masquer l'illuminateur d'assistance AF et d'interférer avec l'autofocus en cas de faible luminosité :

- Micro AF 200 mm f/4D ED
- AF-S DX 17–55 mm f/2.8G ED
- AF-S VR 24–120 mm f/3.5–5.6G ED
- NIKKOR AF-S 24–70 mm f/2.8G ED
- Micro AF 70–180 mm f/4.5–5.6D ED
- AF-S 28–70 mm f/2.8D ED
- AF-S 17–35 mm f/2.8D ED

Aux distances inférieures à 1,1 m, les objectifs suivants risquent de masquer l'illuminateur d'assistance AF et d'interférer avec l'autofocus en cas de faible luminosité :

- AF-S DX VR 55–200 mm f/4–5.6G ED

Aux distances inférieures à 1,5 m, les objectifs suivants risquent de masquer l'illuminateur d'assistance AF et d'interférer avec l'autofocus en cas de faible luminosité :

- AF-S DX NIKKOR 18–200 mm f/3.5–5.6G ED VR II
- AF-S VR 70–200 mm f/2.8G ED
- AF-S 80–200 mm f/2.8D
- AF 80–200 mm f/2.8D ED
- AF-S VR 70–300 mm f/4.5–5.6G ED
- NIKKOR AF-S 14–24 mm f/2.8G ED

Aux distances inférieures à 2,3 m, les objectifs suivants risquent de masquer l'illuminateur d'assistance AF et d'interférer avec l'autofocus en cas de faible luminosité :

- AF VR 80–400 mm f/4.5–5.6D ED



Calcul de l'angle de champ

Le format de la zone exposée par un appareil de 35 mm est de 24×36 mm. Cependant, le format de la zone exposée par le D300S est au contraire d'environ $23,6 \times 15,8$ mm, ce qui veut dire que l'angle de champ en diagonale d'un appareil 35 mm est environ 1,5 fois plus grand que celui du D300S. Pour calculer la focale des objectifs au format 24×36 mm du D300S, multipliez la focale de l'objectif par environ 1,5 (par exemple, la focale effective d'un objectif de 24 mm au format 24×36 mm sera d'environ 36 mm lorsqu'il est monté sur le D300S).

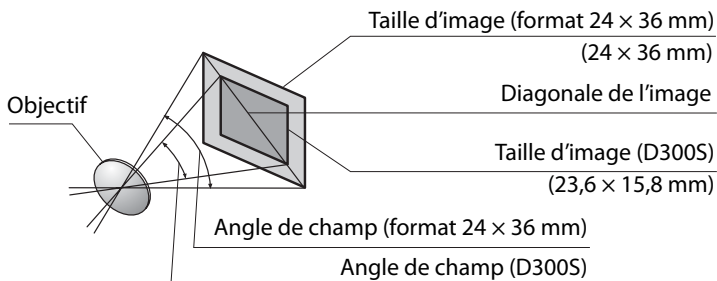

Flashes optionnels

L'appareil est compatible avec le système d'éclairage créatif Nikon (CLS), et peut être utilisé avec tous les flashes compatibles CLS. Les flashes optionnels peuvent être directement installés sur la griffe flash, comme décrit ci-dessous. La griffe flash est dotée d'un verrou de sécurité pour les flashes avec goupille d'arrêt, par exemple, les SB-900, SB-800, SB-600 et SB-400.

1 Retirez le volet de la griffe flash.

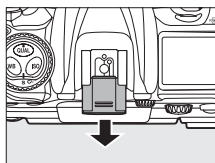

2 Montez le flash sur la griffe flash.

Consultez le manuel du flash pour plus d'informations. Le flash intégré est désactivé lorsqu'un flash optionnel est fixé.

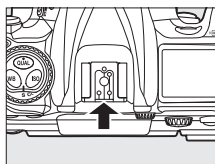

Prise synchro

Un câble de synchronisation peut être connecté à la prise synchro. Ne connectez pas d'autre flash à l'aide d'un câble de synchronisation lorsque vous effectuez une prise de vue au flash avec synchro sur le second rideau à l'aide d'un flash monté sur la griffe flash de l'appareil photo.

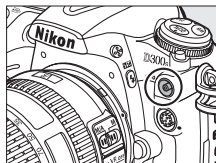

Système d'éclairage créatif Nikon (CLS)

Le système évolué d'éclairage créatif (CLS, Creative Lighting System) de Nikon permet de produire de meilleures photos au flash grâce à une communication améliorée entre l'appareil photo et les flashes compatibles.

■ Flashes compatibles CLS

L'appareil photo peut être utilisé avec les flashes compatibles CLS suivants :

- **SB-900, SB-800, SB-600, SB-400 et SB-R200 :**

Fonctionnalité		Flash				
		SB-900 ¹	SB-800	SB-600	SB-400	SB-R200 ²
Nombre guide ³	ISO 100	34	38	30	21	10
	ISO 200	48	53	42	30	14

- 1 Si un filtre couleur est fixé au SB-900 lorsque AUTO ou ⚡ (flash) a été sélectionné pour la balance des blancs, l'appareil photo détecte automatiquement le filtre et ajuste la balance des blancs en conséquence.
 - 2 Contrôlé à distance avec un flash intégré en mode contrôleur ou avec un flash SB-900 ou SB-800 ou un contrôleur de flash sans câble SU-800 optionnels.
 - 3 m, 20 °C ; SB-900, SB-800 et SB-600 avec le réflecteur de zoom réglé sur 35 mm ; SB-900 avec éclairage standard.
- **Contrôleur de flash sans câble SU-800 :** Lorsqu'il est monté sur un appareil photo compatible CLS, le SU-800 peut être utilisé comme contrôleur pour les flashes SB-900, SB-800, SB-600 et SB-R200 asservis. Le SU-800 lui-même n'est pas doté d'un flash.

Nombre guide

Pour calculer la portée du flash à pleine puissance, divisez le nombre guide par l'ouverture. Par exemple, à 100 ISO, le SB-800 a un nombre guide de 38 m (position de la tête de zoom à 35 mm) ; sa portée à une ouverture de f/5.6 est de $38 \div 5,6$, soit environ 6,8 mètres. Chaque fois que la sensibilité ISO double, multipliez le nombre guide par la racine carrée de deux (environ 1,4).

Les fonctionnalités suivantes sont disponibles avec les flashes ci-dessus :

Flash Mode flash/fonction		Système évolué de flash asservi sans câble							
		SB-900 SB-800	SB-600	SB-400	Contrôleur		Flash asservi		
					SB-900	SU-800 ¹	SB-900	SB-600	SB-R200
					SB-800	SU-800 ¹	SB-800	SB-600	SB-R200
i-TTL	Dosage automatique flash/ambiance iTTL pour reflex numérique	✓ ²	✓ ²	✓ ³	✓	✓	✓	✓	✓
AA	Ouverture auto	✓ ⁴	—	—	✓ ⁵	✓ ⁵	✓ ⁵	—	—
A	Auto non TTL	✓ ⁶	—	—	✓ ⁵	—	✓ ⁵	—	—
GN	Priorité plage manuel	✓	—	—	—	—	—	—	—
M	Manuel	✓	✓	✓ ⁷	✓	✓	✓	✓	✓
RPT	Flash stroboscopique	✓	—	—	✓	✓	✓	✓	—
Synchro ultra-rapide Auto FP ⁸		✓	✓	—	✓	✓	✓	✓	✓
Mémoire FV		✓	✓	✓	✓	✓	✓	✓	✓
Assistance AF pour autofocus multizone ⁹		✓	✓	—	✓	✓	—	—	—
Communication des informations colorimétriques du flash		✓	✓	✓	✓	—	—	—	—
REAR	Synchro sur le second rideau	✓	✓	✓	✓	✓	✓	✓	✓
	Atténuation des yeux rouges	✓	✓	✓	✓	—	—	—	—
Zoom motorisé		✓	✓	—	✓	—	—	—	—

1 Disponible uniquement si le SU-800 est utilisé pour commander d'autres flashes.

2 Le flash i-TTL standard pour reflex numérique est utilisé avec la mesure spot ou lorsque vous sélectionnez ce flash.

3 Le mode i-TTL standard pour reflex numérique est utilisé avec la mesure spot.

4 Sélectionné avec ce flash. Le mode Auto non TTL (A) est sélectionné automatiquement si un objectif sans microprocesseur est utilisé sans spécification de ses données à l'aide de **Objectif sans microprocesseur**.

5 Le mode ouverture auto (AA) est utilisé quel que soit le mode sélectionné avec ce flash. Le mode Auto non TTL (A) est sélectionné automatiquement si un objectif sans microprocesseur est utilisé sans spécification de ses données à l'aide de **Objectif sans microprocesseur**.

6 Sélectionné avec ce flash.

7 Sélectionnable depuis l'appareil photo.

8 Sélectionnez **1/320 s (Auto FP)** ou **1/250 s (Auto FP)** pour le réglage personnalisé e1 (**Vitesse de synchro. flash**, □ 281).

9 Objectif à microprocesseur requis.



Autres flashes

Les flashes suivants peuvent être utilisés en modes Auto non TTL et Manuel. Si les flashes sont réglés sur TTL, le déclencheur de l'appareil photo est verrouillé et il n'est pas possible de prendre de photo.

Flash	SB-80DX, SB-28DX, SB-28, SB-26, SB-25, SB-24	SB-50DX	SB-30, SB-27 ¹ , SB-22S, SB-22, SB-20, SB-16B, SB-15	SB-23, SB-29 ² , SB-21B ² , SB-29S ²
Mode flash				
A Auto non TTL	✓	—	✓	—
M Manuel	✓	✓	✓	✓
 Flash stroboscopique	✓	—	—	—
REAR Synchro sur le second rideau	✓	✓	✓	✓

- 1 Le mode de flash est automatiquement réglé sur TTL et le déclencheur est désactivé. Réglez le flash sur **A** (flash auto non TTL).
- 2 L'autofocus est disponible uniquement avec les objectifs Micro AF (60 mm, 105 mm ou 200 mm).

Remarques sur les flashes optionnels

Reportez-vous au manuel du flash pour des instructions détaillées. Si le flash prend en charge le système d'éclairage créatif Nikon, reportez-vous à la section relative aux appareils photo reflex numériques compatibles CLS. Le D300S n'est pas inclus dans la catégorie « Reflex numérique » des manuels du SB-80DX, du SB-28DX et du SB-50DX.



Vous pouvez utiliser le contrôle de flash i-TTL à des sensibilités comprises entre 200 et 3200 ISO. Si la sensibilité est supérieure à 3200 ISO, vous risquez de ne pas obtenir les résultats souhaités à certaines distances ou avec certaines valeurs d'ouverture. Si le témoin de disponibilité du flash clignote pendant environ 3 secondes après la prise de vue, cela signifie que le flash s'est déclenché à pleine puissance et votre photo risque d'être sous-exposée.

Si vous utilisez un câble de synchronisation de la série SC 17, 28 ou 29 pour une prise de vue avec flash dissocié de l'appareil, une exposition correcte peut s'avérer impossible en mode i-TTL. Nous vous recommandons de sélectionner le contrôle de flash i-TTL standard. Faites une photo test et vérifiez les résultats sur le moniteur.

En mode i-TTL, utilisez le diffuseur intégré ou le dôme de diffusion fourni avec le flash. N'employez pas d'autres diffuseurs car cela peut vous empêcher d'obtenir une exposition correcte.

✓ Remarques sur les flashes optionnels (suite)

Les flashes SB-900, SB-800, SB-600 et SB-400 disposent d'une fonction d'atténuation de l'effet yeux rouges, tandis que les flashes SB-900, SB-800, SB-600 et le contrôleur SU-800 disposent d'un éclairage d'assistance AF, avec les caractéristiques suivantes :

- **SB-900** : l'éclairage d'assistance AF est disponible pour tous les points AF ; l'autofocus n'est cependant pas disponible pour les points AF indiqués en gris des objectifs 17–135 mm AF.

- **SB-800, SB-600 et SU-800** : l'éclairage d'assistance AF n'est pas disponible pour les points AF indiqués en gris pour les objectifs 24–105 mm AF.

Les autres flashes utilisent l'illuminateur d'assistance AF pour l'éclairage d'assistance AF et l'atténuation des yeux rouges.

En mode Auto programmé, l'ouverture maximale (valeur d'ouverture minimale) est limitée en fonction de la sensibilité ISO, comme indiqué ci-contre.

Ouverture maximale pour une sensibilité ISO de :				
200	400	800	1600	3200
5	5.6	7.1	8	10

✓ Utilisez exclusivement des accessoires de flash Nikon

Utilisez exclusivement des flashes Nikon. Non seulement une tension négative ou supérieure à 250 V appliquée à la griffe flash risque de perturber le fonctionnement normal, mais elle peut également endommager les circuits de synchronisation de l'appareil photo ou du flash. Avant d'utiliser un flash Nikon non mentionné dans cette section, renseignez-vous auprès d'un représentant Nikon agréé.



Autres accessoires

Au moment de la rédaction de ce manuel, les accessoires suivants sont disponibles pour le D300S.

Sources d'alimentation	<ul style="list-style-type: none">• Accumulateur Li-ion rechargeable EN-EL3e (☐ 22, 24).• Poignée-alimentation MB-D10 : la poignée MB-D10 est équipée d'un déclencheur, d'une commande AF-ON, d'un sélecteur multidirectionnel et de molettes de commande principale et secondaire pour permettre un fonctionnement optimal lors d'une prise de vue au format portrait (vertical). Lorsque vous reliez la poignée-alimentation MB-D10 à l'appareil photo, retirez le cache-contacts de ce dernier. Un volet de logement pour accumulateur BL-3 est requis avec les accumulateurs EN-EL4a ou EN-EL4.• Chargeur rapide MH-18a (☐ 22) : le chargeur rapide MH-18a permet de recharger l'accumulateur EN-EL3e.• Adaptateurs secteur EH-5a/EH-5 : vous pouvez utiliser ces adaptateurs secteur pour alimenter l'appareil en cas d'utilisation prolongée.
Adaptateurs réseau sans fil	<ul style="list-style-type: none">• Système de communication sans fil WT-4 : permet de connecter l'appareil photo aux réseaux sans fil et Ethernet. Les photos de la carte mémoire de l'appareil photo peuvent être affichées sur des ordinateurs appartenant au même réseau ou copiées sur un ordinateur pour y être stockées. L'appareil photo peut également être commandé depuis n'importe quel ordinateur du réseau à l'aide du logiciel Camera Control Pro 2 (disponible séparément). Notez que le système WT-4 nécessite une source d'alimentation indépendante ; un adaptateur secteur EH-6 ou un second accumulateur EN-EL3e est recommandé. Pour plus d'informations, reportez-vous au manuel fourni avec le système WT-4.



**Accessoires
pour l'oculaire
du viseur**

- **Lentilles correctrices de dioptrie DK-20C** : pour s'adapter aux différences de vue, des lentilles correctrices sont disponibles avec des dioptries de -5 , -4 , -3 , -2 , 0 , $+0,5$, $+1$, $+2$, et $+3$ m^{-1} . Utilisez ces lentilles uniquement si le réglage dioptrique intégré ne permet pas d'obtenir la netteté souhaitée (-2 à $+1$ m^{-1}). Essayez les lentilles correctrices avant de les acheter afin de vous assurer que vous pouvez obtenir la netteté souhaitée. L'ocillon en caoutchouc ne peut pas être utilisé avec les lentilles correctrices.
- **Loupe de visée DK-21M** : l'oculaire DK-21M grossit la visualisation à travers le viseur d'environ $1,17 \times$ (objectif 50 mm $f/1.4$ à l'infini ; $-1,0$ m^{-1}) afin d'améliorer la précision lors du cadrage.
- **Loupe DG-2** : la loupe DG-2 grossit la scène affichée dans le viseur. Utile pour les gros plans, la copie, les téléobjectifs et les tâches demandant une plus grande précision. Un adaptateur d'oculaire DK-22 (disponible séparément) est requis.
- **Adaptateur d'oculaire DK-22** : le DK-22 est utilisé pour la fixation de la loupe DG-2 au D300S.
- **Viseur d'angle DR-6** : le viseur DR-6 se fixe à l'oculaire du viseur en angle droit, afin de voir l'image du viseur par-dessus lorsque l'appareil photo est en position de prise de vue horizontale.



Filtres	<ul style="list-style-type: none"> • Les filtres Nikon sont de trois types : à vis, à emboîtement ou réversibles. N'utilisez que des filtres Nikon ; les filtres d'autres fabricants peuvent en effet interférer avec l'autofocus ou le télémètre électronique. • Le D300S ne peut pas être utilisé avec des filtres polarisants linéaires. Nous vous conseillons d'utiliser le filtre polarisant circulaire C-PL. • Nous vous conseillons d'utiliser les filtres NC et L37C pour protéger l'objectif. • Pour éviter l'effet d'image fantôme, l'utilisation d'un filtre n'est pas recommandée lorsque le sujet est cadré devant une lumière vive ou lorsqu'une source lumineuse puissante est dans le cadre. • Nous vous recommandons d'utiliser la mesure pondérée centrale avec les filtres dont les facteurs d'exposition (facteurs de filtre) sont supérieurs à 1 × (Y44, Y48, Y52, O56, R60, X0, X1, C-PL, ND2S, ND4, ND4S, ND8, ND8S, ND400, A2, A12, B2, B8, B12). Reportez-vous au manuel du filtre pour plus d'informations.
Flashes optionnels	<ul style="list-style-type: none"> • Flashes Nikon SB-900, SB-800, SB-600 et SB-400 • Flash asservi sans câble Nikon SB-R200 • Contrôleur de flash sans câble SU-800 Pour plus d'informations, reportez-vous à la page 348.
Caches anti-ruissellement	<ul style="list-style-type: none"> • Cache anti-ruissellement WG-AS2 : le cache anti-ruissellement recouvre la base du flash optionnel SB-900 monté sur le D300S, pour protéger la griffe flash SB-900 de l'appareil photo contre les projections d'eau.
Adaptateurs pour carte PC	<ul style="list-style-type: none"> • Adaptateur pour carte PC EC-AD1 : l'adaptateur pour carte PC EC-AD1 permet d'insérer des cartes mémoire CompactFlash de type I dans des logements pour carte PCMCIA.



Logiciels	<ul style="list-style-type: none"> • Capture NX 2 : un progiciel complet d'édition de photos, disposant de fonctions d'édition avancées, comme la sélection de points de contrôle et d'une brosse de retouche auto. • Camera Control Pro 2 : permet de contrôler à distance l'appareil photo depuis un ordinateur et d'enregistrer des photos directement sur le disque dur de l'ordinateur. • Logiciel d'authentification d'images : permet de déterminer si des photos prises avec la fonction d'authentification des images (☐ 308) ont été modifiées après la prise de vue. <p>Remarque : utilisez toujours la dernière version des logiciels Nikon. La plupart des logiciels Nikon comporte une fonction de mise à jour automatique à condition que l'ordinateur soit connecté à Internet. Consultez les sites Web indiqués à la page xxiv pour prendre connaissance des dernières informations sur les systèmes d'exploitation pris en charge.</p>
Bouchon de boîtier	<ul style="list-style-type: none"> • Bouchon de boîtier BF-1A : le bouchon de boîtier protège de la poussière le miroir, le viseur et le filtre passe-bas lorsqu'aucun objectif n'est fixé sur le boîtier.



Le D300S est équipé d'une prise télécommande à 10 broches pour le contrôle à distance et les prises de vue automatiques. La prise est dotée d'un cache qui protège les contacts lorsque la prise n'est pas utilisée. Les accessoires suivants peuvent être utilisés (toutes les longueurs sont approximatives) :

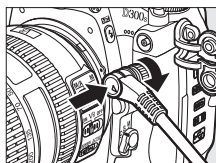

- **Télécommande filiaire MC-22** : système de déclenchement à distance doté de trois fiches (bleue, jaune et noire) qui se branche sur un dispositif de commande externe, permettant un déclenchement à distance par signaux sonores ou électroniques (1 m de long).
- **Télécommande filiaire MC-30** : système de déclenchement à distance ; permet de réduire le bougé de l'appareil (80 cm de long).
- **Télécommande filiaire MC-36** : peut être utilisée pour la photographie en mode intervallo-mètre, pour réduire le bougé d'appareil ou pour laisser l'obturateur ouvert lors d'une exposition prolongée (85 cm de long).
- **Câble d'extension de télécommande MC-21** : peut être raccordé à la télécommande ML-3 ou à une télécommande de la série MC-20, 22, 23, 25, 30 ou 36. Un seul câble MC-21 peut être utilisé à la fois (3 m de long).
- **Câble de connexion MC-23** : permet de raccorder deux appareils photo pour les faire fonctionner simultanément (40 cm de long).
- **Câble adaptateur MC-25** : câble adaptateur dix broches-deux broches pour les dispositifs dotés de bornes à deux broches, notamment la télécommande radio MW-2, l'intervallomètre MT-2 et la télécommande ModuLite ML-2 (20 cm de long).
- **Unité GPS GP-1** (☐ 198) : permet d'enregistrer la latitude, la longitude, l'altitude et l'heure universelle UTC sur chaque image.
- **Câble adaptateur pour récepteur GPS MC-35** (☐ 198) : permet de connecter les modules GPS au D300S via un câble PC fourni par le fabricant du module GPS, pour enregistrer des données GPS sur les photos (35 cm de long).
- **Télécommande ModuLite ML-3** : permet de télécommander l'appareil photo par infrarouge jusqu'à une distance de 8 m.

Entretien de votre appareil photo

Stockage

Lorsque vous n'utilisez pas votre appareil photo pendant une longue période, remplacez le protège-moniteur, retirez l'accumulateur que vous stockerez dans un endroit frais et sec, le cache-contacts bien en place. Pour éviter la formation de moisissure ou de rouille, stockez l'appareil photo dans un endroit sec et aéré. Ne le rangez jamais avec des boules antimites ou de la naphthaline, ou dans un endroit qui est :

- mal aéré ou avec un taux d'humidité supérieur à 60%
- à proximité d'appareils générateurs de forts champs électromagnétiques, comme des téléviseurs ou des radios
- exposé à des températures supérieures à 50 °C ou inférieures à -10 °C

Nettoyage

Boîtier	Utilisez une soufflette pour retirer la poussière et les peluches, puis essuyez délicatement à l'aide d'un chiffon sec et doux. En cas d'utilisation de votre appareil photo sur la plage ou en bord de mer, retirez le sable ou le sel à l'aide d'un chiffon légèrement imbibé d'eau distillée, puis séchez-le complètement. Important : <i>la poussière ou tout autre corps étranger à l'intérieur de l'appareil photo risque de provoquer des dégâts non couverts par la garantie.</i>
Objectif, miroir et viseur	Ces éléments en verre s'endommagent facilement. Utilisez une soufflette pour retirer la poussière et les peluches. En cas d'utilisation d'un aérosol, tenez la bombe verticalement pour éviter toute fuite de liquide. Pour retirer les traces de doigt ou autres taches, appliquez un peu de nettoyant optique sur un chiffon doux et nettoyez délicatement.
Moniteur	Utilisez une soufflette pour retirer la poussière et les peluches. Pour retirer les traces de doigts ou autres taches, essuyez doucement la surface à l'aide d'un chiffon doux ou d'une peau de chamois, en faisant très attention de ne pas appuyer afin de ne pas l'endommager.

N'utilisez pas d'alcool, de diluant ou d'autres produits chimiques volatils.



Filtre passe-bas

Le capteur d'image qui capture les images dans l'appareil photo est équipé d'un filtre passe-bas pour éviter l'effet de moiré. Si vous avez l'impression que de la poussière ou des impuretés présentes sur le filtre apparaissent sur les photos, vous pouvez nettoyer le filtre à l'aide de l'option **Nettoyer le capteur d'image** du menu Configuration. Vous pouvez nettoyer le filtre dès que vous le souhaitez grâce à l'option **Nettoyer maintenant** ou opter pour un nettoyage automatique à la mise sous ou hors tension de l'appareil photo.

■ « Nettoyer maintenant »

1 Posez l'appareil photo sur sa base.

Pour un nettoyage optimal du capteur d'image, l'appareil photo doit être posé sur sa base, comme indiqué ci-contre.

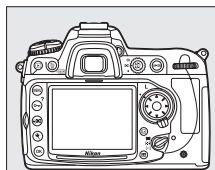

2 Affichez le menu **Nettoyer le capteur d'image**.

Appuyez sur la commande **MENU** pour afficher les menus. Mettez en

surbrillance l'option **Nettoyer le capteur d'image** dans le menu Configuration et appuyez sur ►.

Commande MENU

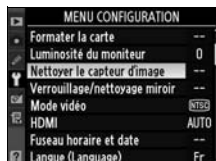
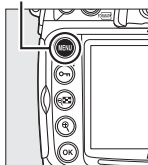

3 Sélectionnez **Nettoyer maintenant**.

Mettez en surbrillance **Nettoyer maintenant** et appuyez sur ►.



Le message ci-contre s'affiche lorsque le nettoyage est en cours.



Le message ci-contre s'affiche lorsque le nettoyage est terminé.



■ « Nettoyer au démarrage/arrêt »

1 Sélectionnez **Nettoyer le démarrage/arrêt**.





Affichez le menu **Nettoyer le capteur d'image** comme décrit à l'étape 2 de la page précédente. Mettez en surbrillance **Nettoyer démarrage/arrêt** et appuyez sur ►.

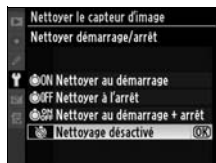

2 Sélectionnez une option.

Mettez en surbrillance l'une des options suivantes et appuyez sur **OK**.



Option	Description
 Nettoyer au démarrage	Le capteur d'image est automatiquement nettoyé à chaque mise sous tension de l'appareil photo.
 Nettoyer à l'arrêt	Le capteur d'image est automatiquement nettoyé à chaque mise hors tension de l'appareil photo.
 Nettoyer au démarrage + arrêt	Le capteur d'image est automatiquement nettoyé à chaque mise sous tension et hors tension de l'appareil photo.
 Nettoyage désactivé	Le nettoyage automatique du capteur d'image est désactivé.

Nettoyage du capteur d'image

L'utilisation d'une des commandes de l'appareil interrompt la procédure de nettoyage du capteur d'image. Le nettoyage du capteur d'image au démarrage ne pourra pas être effectué si le flash est en marche.

Le nettoyage est réalisé en faisant vibrer le filtre passe-bas. Si vous ne parvenez pas à supprimer toute la poussière à l'aide des options du menu **Nettoyer le capteur d'image**, procédez à un nettoyage manuel du capteur d'image (☞ 361) ou contactez un représentant Nikon agréé.

Si vous utilisez l'option de nettoyage du capteur d'image plusieurs fois de suite, celle-ci peut être momentanément désactivée pour protéger les circuits internes de l'appareil photo. Vous pourrez l'utiliser à nouveau après une courte pause.



■ Nettoyage manuel

Si vous ne parvenez pas à supprimer les corps étrangers du filtre passe-bas avec l'option **Nettoyer le capteur d'image** (☰ 358) du menu Configuration, procédez à un nettoyage manuel de ce dernier, comme indiqué ci-dessous. Notez cependant que le filtre est extrêmement fragile et peut être facilement endommagé. Nikon recommande de faire nettoyer le filtre exclusivement par des techniciens Nikon agréés.

1 Chargez l'accumulateur ou branchez l'appareil à un adaptateur secteur.

Il est nécessaire de disposer d'une alimentation fiable lors de l'inspection ou du nettoyage du filtre passe-bas. Si le niveau de charge de l'accumulateur est inférieur à  (60 %), mettez l'appareil hors tension et insérez un accumulateur EN-EL3e complètement chargé ou reliez l'appareil à un adaptateur secteur EH-5a ou EH-5 optionnel.

2 Sélectionnez Verrouillage/ nettoyage miroir.

Retirez l'objectif et mettez l'appareil photo sous tension. Mettez en surbrillance l'option **Verrouillage/nettoyage miroir** dans le menu Configuration et appuyez sur  (notez que cette option n'est pas disponible si la charge de l'accumulateur est égale ou inférieure à ).



3 Appuyez sur .

Le message indiqué ci-contre apparaît sur le moniteur et une ligne de pointillés s'affiche sur l'écran de contrôle et dans le viseur. Pour revenir à un fonctionnement normal sans inspecter le filtre passe-bas, mettez l'appareil photo hors tension.



4 Relevez le miroir.

Appuyez sur le déclencheur jusqu'en fin de course.

Le miroir est levé et le rideau de l'obturateur s'ouvre, révélant le

filtre passe-bas. L'affichage du viseur s'éteint et la ligne de pointillés se met à clignoter sur l'écran de contrôle.



5 Examinez le filtre passe-bas.

Maintenez l'appareil photo sous la lumière pour bien éclairer le filtre passe-bas et examinez-le. S'il n'y a aucun corps étranger, passez à l'étape 7.

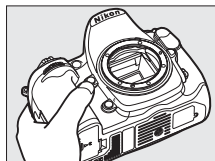

6 Nettoyez le filtre.

Retirez la poussière et les peluches à l'aide d'une soufflette. N'utilisez pas de pinceau ; ses poils risquent d'endommager le filtre. La saleté qui ne peut pas être retirée à l'aide d'une

soufflette doit absolument être extraite par un technicien Nikon agréé. Vous ne devez, en aucun cas, toucher ou essayer le filtre.



7 Mettez l'appareil photo hors tension.

Le miroir revient en position basse et le rideau de l'obturateur se ferme. Remettez en place l'objectif ou le bouchon de boîtier.

Fiabilité de la source d'alimentation

Le rideau de l'obturateur est fragile et peut aisément être endommagé. Si l'appareil photo s'éteint alors que le miroir est relevé, le rideau de l'obturateur se ferme automatiquement. Pour ne pas endommager le rideau, observez les consignes suivantes :

- Ne mettez pas l'appareil photo hors tension, ne retirez pas et ne déconnectez pas la source d'alimentation lorsque le miroir est relevé.
- Si l'accumulateur est déchargé alors que le miroir est relevé, un son est émis et le témoin du retardateur clignote pour vous avertir que le rideau de l'obturateur se fermera et que le miroir s'abaissera automatiquement après environ deux minutes. Arrêtez immédiatement vos opérations de nettoyage ou d'inspection.

Présence de corps étrangers sur le filtre passe-bas

Nikon prend toutes les précautions possibles afin d'éviter tout contact de corps étrangers avec le filtre passe-bas pendant la fabrication et l'expédition. Cependant, le D300S a été conçu pour fonctionner avec des objectifs interchangeable. Des corps étrangers peuvent donc s'immiscer dans l'appareil photo au moment du retrait ou de l'échange des objectifs. Une fois à l'intérieur de l'appareil photo, ces corps peuvent adhérer au filtre passe-bas et apparaître sur des photos prises dans certaines conditions. Pour protéger votre appareil photo lorsqu'aucun objectif n'y est fixé, veillez à remettre en place le bouchon du boîtier fourni avec votre appareil. Veillez auparavant à enlever la poussière et les corps étrangers adhérant à celui-ci.

Si un corps étranger venait malgré tout à adhérer au filtre passe-bas, nettoyez celui-ci comme décrit ci-dessus ou faites-le nettoyer par un service agréé Nikon. Les photos qui auront été affectées par la présence de corps étrangers sur le filtre pourront être retouchées à l'aide de Capture NX 2 (disponible séparément ; ☐ 355) ou des options de nettoyage d'image proposées par certaines applications de retouche d'image.

Révision de votre appareil photo et des accessoires

Cet appareil photo est un appareil de précision qui nécessite d'être révisé régulièrement. Nikon recommande de le faire vérifier par un représentant ou un centre de maintenance agréé Nikon une fois par an ou tous les deux ans et de le faire réviser complètement une fois tous les trois à cinq ans (ces services sont payants). Ces révisions sont d'autant plus importantes si vous utilisez votre appareil photo à titre professionnel. Lorsque vous laissez votre appareil photo en révision, nous vous conseillons de joindre tous les accessoires régulièrement utilisés avec celui-ci, comme les objectifs et les flashes optionnels.



Entretien de l'appareil photo et de l'accumulateur : Précautions

Faites attention de ne pas le laisser tomber : si le matériel est soumis à des chocs ou à des vibrations, un dysfonctionnement peut être observé.

Gardez-le au sec : ce produit n'étant pas étanche, il peut présenter des dysfonctionnements s'il est immergé dans l'eau ou exposé à de forts taux d'humidité. La rouille des mécanismes internes peut provoquer des dommages irréparables.

Évitez les brusques changements de température : les brusques changements de température, qui peuvent se produire par exemple en hiver lorsque vous entrez ou quittez un endroit chauffé, peuvent entraîner la présence de condensation à l'intérieur de l'appareil photo. Pour empêcher cette formation de condensation, enveloppez votre appareil dans un étui ou un sac plastique avant de l'exposer à de brusques changements de température.

Tenez-le à l'écart des champs magnétiques puissants : n'utilisez pas et ne rangez pas votre matériel à proximité d'équipements susceptibles de générer des radiations électromagnétiques ou des champs magnétiques puissants. Des charges statiques puissantes ou les champs magnétiques générés par du matériel comme des émetteurs radio peuvent causer des interférences avec le moniteur, endommager les données stockées sur la carte mémoire ou affecter les circuits internes de votre matériel.

Ne pointez pas l'objectif en direction du soleil : évitez de diriger l'objectif vers le soleil ou toute autre source très lumineuse pendant une période prolongée. La lumière intense peut entraîner la détérioration du capteur d'image ou l'apparition d'un effet de flou blanc sur les photos.



Nettoyage : pour nettoyer le boîtier de votre appareil photo, retirez délicatement la poussière et les peluches à l'aide d'une soufflette, puis essuyez délicatement à l'aide d'un chiffon sec et doux. En cas d'utilisation en bord de mer, retirez le sable ou le sel à l'aide d'un chiffon légèrement imbibé d'eau douce, puis séchez-le complètement. Dans de rares cas, l'électricité statique peut provoquer un éclaircissement ou un assombrissement des écrans LCD. Ceci n'est pas le signe d'un dysfonctionnement, l'affichage redevient rapidement normal.

L'objectif et le miroir s'endommagent facilement. Retirez doucement la poussière et les peluches à l'aide d'une soufflette. En cas d'utilisation d'un aérosol, tenez la bombe verticalement pour éviter toute fuite du liquide. Pour retirer les traces de doigts ou autres taches sur l'objectif, appliquez un peu de nettoyant optique sur un chiffon doux et nettoyez doucement l'objectif.

Pour plus d'informations sur l'entretien du filtre passe-bas, reportez-vous à la section « Filtre passe-bas » (📖 358, 361).

Contacts de l'objectif : veillez à ce que les contacts de l'objectif restent propres.

Ne touchez pas le rideau de l'obturateur : le rideau de l'obturateur est extrêmement fin et peut être facilement endommagé. Vous ne devez, en aucun cas, exercer de pression sur le rideau, le taper avec les outils d'entretien ni le soumettre aux jets d'air puissants d'une soufflette. Vous risqueriez de le rayer, de le déformer ou de le déchirer.

Stockage : pour éviter la formation de moisissure ou de rouille, stockez l'appareil photo dans un endroit sec et aéré. Si vous prévoyez de ne pas utiliser le matériel pendant une période prolongée, retirez l'accumulateur afin d'éviter toute fuite et rangez votre appareil dans un sac plastique contenant un absorbeur d'humidité. Cependant, ne mettez pas l'étui souple de l'appareil photo dans un sac plastique. Ceci pourrait l'abîmer. Notez que les absorbeurs d'humidité perdant en efficacité avec le temps, ils doivent être régulièrement changés.

Pour éviter toute formation de moisissure ou de rouille, sortez votre appareil photo de son rangement au moins une fois par mois. Mettez-le sous tension et déclenchez-le plusieurs fois avant de le ranger.

Rangez l'accumulateur dans un endroit sec et frais. Remettez en place le cache-contacts avant de ranger l'accumulateur.



Mettez votre appareil photo hors tension avant de retirer l'accumulateur ou de débrancher l'adaptateur secteur : ne débranchez pas la prise secteur et ne retirez pas l'accumulateur lorsque l'appareil photo est sous tension ou lorsque des images sont en cours d'enregistrement ou d'effacement. Toute coupure d'alimentation forcée dans ces cas-là peut entraîner la perte de données ou endommager la carte mémoire ou les circuits internes de l'appareil photo. Pour éviter toute coupure accidentelle de l'alimentation, évitez de changer votre appareil photo de place quand il est connecté à l'adaptateur secteur.

Remarques à propos du moniteur : quelques pixels peuvent rester allumés en permanence ou au contraire ne pas s'allumer sur le moniteur. Il s'agit d'une caractéristique commune à tous les écrans LCD TFT qui n'indique en aucun cas un dysfonctionnement. Les images enregistrées avec votre appareil photo n'en sont nullement affectées.

Le moniteur peut être difficilement lisible en cas de forte luminosité ambiante.

N'exercez pas de pression sur le moniteur afin d'éviter tout dommage ou dysfonctionnement. Retirez la poussière ou les peluches à l'aide d'une soufflette. Pour retirer les traces de doigts et autres taches, essuyez délicatement le moniteur à l'aide d'un chiffon doux ou d'une peau de chamois. Si le moniteur venait à se briser, veillez à éviter toute blessure provoquée par les bris de verre ainsi que tout contact des cristaux liquides avec la peau, les yeux et la bouche.

Remettez en place le protège-moniteur lorsque vous transportez l'appareil photo ou que vous laissez ce dernier sans surveillance.



Accumulateurs: toute poussière présente sur les contacts de l'accumulateur peut entraîner un dysfonctionnement de l'appareil photo et doit donc être éliminée à l'aide d'un chiffon doux et sec avant utilisation.

En cas de manipulation inappropriée, les accumulateurs risquent de fuir ou d'exploser. Respectez les consignes de manipulation des accumulateurs suivantes :

Mettez le matériel hors tension avant de remplacer son accumulateur.

L'accumulateur peut chauffer en cas d'utilisation prolongée. Respectez les consignes de manipulation de l'accumulateur.

Utilisez uniquement des accumulateurs agréés pour ce matériel.

N'exposez pas l'accumulateur aux flammes ni à une chaleur excessive.

Après avoir retiré l'accumulateur de l'appareil photo, remettez en place le cache-contacts.

Chargez l'accumulateur avant de l'utiliser. Pour les événements importants, préparez un accumulateur EN-EL3e de rechange complètement chargé. En effet, dans certains endroits, il peut être difficile de trouver rapidement des accumulateurs de rechange.

Par temps froid, la capacité des accumulateurs a tendance à diminuer. Assurez-vous que l'accumulateur est complètement chargé avant de photographier en extérieur par temps froid. Gardez un accumulateur de rechange au chaud et intervertissez les deux accumulateurs dès que nécessaire. Une fois réchauffé, un accumulateur peut retrouver de sa capacité.

Continuer de recharger l'accumulateur une fois qu'il est totalement chargé peut affecter ses performances.

Les accumulateurs usagés demeurent une ressource précieuse. Veuillez les recycler conformément aux réglementations en vigueur dans votre région.



Réglages par défaut

Les options par défaut des menus de l'appareil sont répertoriées ci-dessous. Voir page 182 pour plus d'informations sur la réinitialisation par deux commandes.

■ Valeurs par défaut du menu Visualisation

Option	Par défaut
Dossier de visualisation (☐ 244)	D300S
Affichage des images (☐ 251)	Désactivé
Après effacement (☐ 251)	Afficher l'image suivante
Rotation des images (☐ 251)	Désactivée
Diaporama (☐ 252)	
Intervalle (☐ 252)	2 s

■ Valeurs par défaut du menu Prise de vue ¹

Option	Par défaut
Nom de fichier (☐ 258)	DSC
Logement principal (☐ 72)	Logement pour carte CF
Fonction logement secondaire (☐ 72)	Débordement
Qualité d'image (☐ 68)	JPEG normal
Taille d'image (☐ 71)	Large
Compression JPEG (☐ 70)	Priorité à la taille
Enregistrement NEF (RAW) (☐ 70)	
Type	Compression sans perte
Échantillonnage NEF (RAW)	12 bits
Balance des blancs (☐ 134)	Automatique
Réglage précis (☐ 137)	Désactivée
Choisir température couleur (☐ 141)	5000 K
Régler l'optimisation d'image (☐ 154)	Standard
Espace colorimétrique (☐ 166)	sRGB
D-Lighting actif (☐ 165)	Désactivé
Réduction du bruit (☐ 258)	Désactivée
Réduction du bruit ISO (☐ 259)	Normale
Réglage de la sensibilité ISO (☐ 96)	
Sensibilité ISO (☐ 96)	200
Contrôle auto sensibilité ISO (☐ 98)	Désactivé

Mode de visée écran (☐ 49, 52)	Pied
Surimpression (☐ 184)	Réinitialiser ²
Paramètres vidéo (☐ 62)	
Qualité	640 × 424 (3 : 2)
Microphone	Sensibilité auto (A)
Destination	Logement pour carte CF
Intervallomètre (☐ 189)	Réinitialisez ³

- 1 Les réglages par défaut peuvent être réinitialisés à l'aide de l'option **Réinitialiser Menu Prise de vue** (☐ 256). À l'exception des options **Surimpression** et **Intervallomètre**, seuls les réglages du jeu de réglages du menu actuel sont réinitialisés.
- 2 S'applique à tous les jeux de réglages. L'option **Réinitialiser Menu Prise de vue** ne peut pas être sélectionnée en cours de prise de vue.
- 3 S'applique à tous les jeux de réglages. La prise de vue se termine lorsque la réinitialisation est effectuée.

■ Valeurs par défaut du menu de réglages personnalisés *

Option		Par défaut
a1	Priorité mode AF-C (☐ 263)	Déclenchement
a2	Priorité mode AF-S (☐ 264)	Mise au point
a3	Zone AF dynamique (☐ 264)	9 points
a4	Suivi mise au point Lock-On (☐ 266)	Normal
a5	Activation AF (☐ 266)	Déclencheur/AF-ON
a6	Éclairage du point AF (☐ 266)	Automatique
a7	Choix du point AF (☐ 267)	Normal
a8	Sélection du point AF (☐ 267)	51 points
a9	Illuminateur d'assistance AF (☐ 268)	Activé
a10	AF-ON pour MB-D10 (☐ 269)	AF-ON
b1	Incrément de la sensibilité (☐ 270)	1/3 IL
b2	Incrément de l'exposition (☐ 270)	1/3 IL
b3	Incrément correction expo. (☐ 270)	1/3 IL
b4	Correction d'exposition (☐ 271)	Désactivée
b5	Zone pondérée centrale (☐ 272)	Ø 8 mm
b6	Réglage précis expo. opti. (☐ 272)	
	Mesure matricielle	0
	Mesure pondérée centrale	0
	Mesure spot	0



	Option	Par défaut
c1	Mémo expo par déclencheur (☐ 273)	Désactivée
c2	Délai arrêt mesure auto. (☐ 273)	6 s
c3	Retardateur (☐ 273)	10 s
c4	Extinction du moniteur (☐ 274)	
	Visualisation	10 s
	Menus	20 s
	Affichage infos prise de vue	10 s
	Affichage des images	4 s
d1	Signal sonore (☐ 275)	Aigu
d2	Quadrillage dans le viseur (☐ 275)	Désactivé
d3	Avertissement dans le viseur (☐ 275)	Activée
d4	Aide (☐ 276)	Activée
d5	Cadence prise de vue en CL (☐ 276)	3 vps
d6	Nombre de vues maximal (☐ 276)	100
d7	Séquence numérique images (☐ 277)	Activée
d8	Affichage des informations (☐ 278)	Automatique
d9	Éclairage écran de contrôle (☐ 278)	Désactivé
d10	Temporisation miroir levé (☐ 278)	Désactivée
d11	Piles pour MB-D10 (☐ 279)	LR6 (AA alcaline)
d12	Ordre d'alimentation (☐ 280)	Accu./piles de MB-D10 d'abord
e1	Vitesse de synchro. flash (☐ 281)	1/250 s
e2	Vitesse d'obturation flash (☐ 282)	1/60 s
e3	Contrôle du flash intégré (☐ 283)	TTL
e4	Mode lampe pilote (☐ 289)	Activé
e5	Réglage bracketing auto. (☐ 289)	Exposition & flash
e6	Bracketing auto (mode M) (☐ 290)	Flash/vitesse
e7	Sens du bracketing (☐ 290)	Mesure > Sous-expo. > Surexpo.
f1	Commutateur ☼ (☐ 291)	Rétro-éclairage écran (☼)
f2	Bouton central du sélecteur (☐ 291)	
	Mode de prise de vue	Choisir le point AF central
	Mode visualisation	Imagette activée/désactivée
f3	Sélecteur multidirectionnel (☐ 292)	Ne rien faire
f4	Info. image/visualisation (☐ 292)	Info ☺/Visualisation ☺

	Option	Par défaut
f5	Action commande Fn (☐ 292)	
	Sollicitation commande Fn	Aucune
	Commande Fn + molettes	Bracketing auto
f6	Régler commande d'aperçu (☐ 296)	
	Sollicitation commande	Aperçu
	Aperçu + molettes commande	Aucune
f7	Commande AE-L/AF-L (☐ 296)	
	Sollicitation AE-L/AF-L	Mémorisation exposition/AF
	AE-L/AF-L + molettes	Aucune
f8	Perso. molettes commande (☐ 297)	
	Inverser la rotation (☐ 297)	Non
	Fonctions par défaut (☐ 297)	Molette principale
	Réglage de l'ouverture (☐ 297)	Molette secondaire
	Menus et visualisation (☐ 298)	Désactivée
f9	Commande lâchée + molette (☐ 298)	Non
f10	Carte mémoire absente ? (☐ 299)	Déclencheur activé
f11	Inverser les indicateurs (☐ 299)	

* Les valeurs par défaut des jeux de réglages actuels peuvent être réinitialisées à l'aide de la fonction **Réinitialiser réglages perso.** (☐ 262).

■ Valeurs par défaut du menu Configuration

Option	Par défaut
Luminosité du moniteur (☐ 301)	0
Nettoyer le capteur d'image	
Nettoyer démarrage/arrêt	Nettoyage désactivé
HDMI (☐ 302)	Automatique
Fuseau horaire et date (☐ 302)	
Heure d'été	Désactivée
Rotation auto. des images (☐ 304)	Activée
Authentification des images (☐ 308)	Désactivée
GPS (☐ 201)	
Arrêt mesure automatique	Activer
Transfert Eye-Fi (☐ 313)	Activer



Programme d'exposition

Le graphique ci-après illustre le programme d'exposition pour le mode Auto programmé :

— ISO 200 ; objectif avec une ouverture maximale de $f/1.4$ et une ouverture minimale de $f/16$ (par exemple, AF 50 mm $f/1.4$ D)

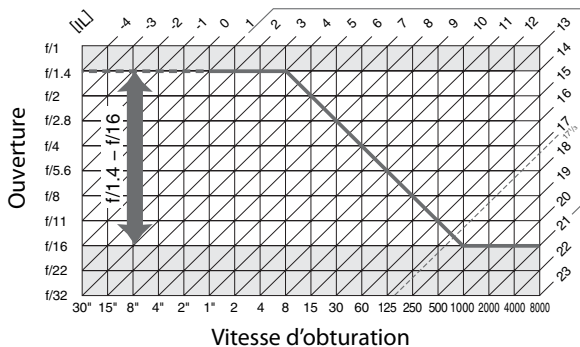

Les valeurs maximales et minimales de l'incrément d'exposition varient en fonction de la sensibilité ISO ; le graphique ci-dessus se base sur une sensibilité équivalente à 200 ISO. En cas d'utilisation de la mesure matricielle, les valeurs supérieures à $17^{1/3}$ IL sont réduites à $17^{1/3}$ IL.



Dépannage

Si vous constatez un dysfonctionnement de votre appareil photo, consultez la liste suivante des problèmes les plus courants avant de faire appel à votre revendeur ou représentant Nikon.

■ Affichage

Le viseur est flou : Réglez la netteté du viseur ou utilisez des lentilles correctrices à réglage dioptrique optionnelles (☞ 36, 353).

Le viseur est sombre : Insérez un accumulateur complètement chargé (☞ 22, 37).

Le moniteur s'éteint brusquement : Choisissez une temporisation plus longue pour le réglage personnalisé c2 (**Délai arrêt mesure auto.**) ou c4 (**Extinction du moniteur**) (☞ 273, 274).

Des caractères inhabituels s'affichent sur l'écran de contrôle : Voir « Remarques sur les appareils photo contrôlés électroniquement » ci-dessous.

L'affichage de l'écran de contrôle et du viseur ne répond pas et est mal éclairé : Les temps de réponse sont susceptibles d'être un peu plus longs à basse température.

Des lignes fines sont visibles autour du point AF actif et l'affichage devient rouge lorsque le point AF est mis en surbrillance : Ces phénomènes sont normaux pour ce type de viseur et n'indiquent pas un dysfonctionnement.

Remarques sur les appareils photo contrôlés électroniquement

Exceptionnellement, il peut arriver que des caractères inhabituels apparaissent sur l'écran de contrôle et que l'appareil photo ne fonctionne plus. Dans la plupart des cas, ce phénomène est dû à une forte électricité statique. Mettez l'appareil photo hors tension, enlevez et replacez l'accumulateur, et remettez l'appareil photo sous tension, ou, si vous utilisez un adaptateur secteur (disponible séparément), déconnectez et reconnectez l'adaptateur secteur, puis remettez l'appareil photo sous tension. Si l'appareil photo continue de mal fonctionner, contactez votre revendeur ou représentant Nikon agréé. Notez que la déconnexion de l'alimentation décrite ci-dessus peut entraîner la perte des données qui n'avaient pas encore été enregistrées sur la carte mémoire. Les données déjà enregistrées sur la carte ne sont pas affectées.



■ Prise de vue

La mise sous tension de l'appareil photo est longue : Effacez des fichiers ou des dossiers.

Déclencheur désactivé :

- La carte mémoire est pleine ou n'a pas été insérée (☐ 31, 38).
- La carte mémoire est verrouillée (cartes SD uniquement ; ☐ 35).
- Objectif à microprocesseur équipé d'une bague des ouvertures, mais l'ouverture n'est pas verrouillée à la valeur la plus élevée. Si **F E** s'affiche sur l'écran de contrôle, sélectionnez **Bague des ouvertures** pour le réglage personnalisé f8 (**Perso. molettes commande**) > **Réglage de l'ouverture** pour utiliser la bague des ouvertures de l'objectif afin de régler l'ouverture (☐ 297).
- Mode d'exposition **S** avec la valeur **bu** à **b** sélectionnée pour la vitesse d'obturation (☐ 380).

L'appareil réagit lentement au déclencheur : Sélectionnez **Désactivée** pour le réglage personnalisé d10 (**Temporisation miroir levé** ; ☐ 278).

Les photos sont floues :

- Positionnez le sélecteur du mode de mise au point sur **S** ou **C** (☐ 74).
- L'appareil photo ne peut pas faire la mise au point en mode autofocus : utilisez la mise au point manuelle ou le blocage de mise au point (☐ 80, 83).
- **Pied** sélectionné en mode Live view: la mise au point ne peut pas être effectuée en appuyant à mi-course sur le déclencheur. Utilisez la commande **AF-ON** (☐ 50).

Toutes les vitesses d'obturation ne sont pas disponibles : Flash utilisé. Vous pouvez sélectionner la vitesse de synchronisation du flash à l'aide du réglage personnalisé e1 (**Vitesse de synchro. flash**) ; si vous utilisez un flash optionnel SB-900, SB-800, SB-600 ou SB-R200, sélectionnez **1/320 s (Auto FP)** ou **1/250 s (Auto FP)** pour profiter d'une gamme complète de vitesses d'obturation (☐ 281).

La mise au point n'est pas mémorisée lorsque vous appuyez à mi-course sur le déclencheur :

L'appareil photo est en mode de mise au point **C** : utilisez la commande **AE-L/AF-L** pour mémoriser la mise au point (☐ 81).

Impossible de sélectionner un point AF :

- Déverrouillez le loquet de verrouillage du sélecteur de mise au point (☐ 78).
- Option zone AF automatique sélectionnée pour le mode de mise au point : choisissez un autre mode (☐ 76).
- L'appareil photo est en mode de visualisation (☐ 203).
- Les menus sont utilisés (☐ 243).
- Appuyez sur le déclencheur à mi-course pour éteindre le moniteur ou activer les posemètres (☐ 39).

Impossible de modifier la taille de l'image : Qualité d'image réglé sur NEF (RAW)

(☐ 68).

L'enregistrement des photos est lent : Désactivez la réduction du bruit en cas d'exposition prolongée (☐ 258).



Aucun signal sonore n'est émis :

- **Désactivé** est sélectionné pour le réglage personnalisé d1 (**Signal sonore** ; □ 275).
- L'appareil photo est en mode de déclencheur silencieux (□ 86).
- L'appareil photo est en mode de mise au point **C** ou **M** (□ 74).
- **Déclenchement** est sélectionné pour le réglage personnalisé a2 (**Priorité mode AF-S** ; □ 264).
- Un clip vidéo est en cours d'enregistrement (□ 58).

Les photos ne sont pas enregistrées en mode Live view :

- Vous avez confondu le clic émis par le miroir lorsqu'il se remet en position basse après avoir sollicité le déclencheur à mi-course en mode Main levée avec le bruit émis par l'obturateur (□ 54).
- Si **Déclenchement** n'a pas été choisi pour le réglage personnalisé a2 (**Priorité mode AF-S**), le déclenchement de l'obturateur est désactivé si l'appareil photo ne parvient pas à effectuer la mise au point lorsque le mode de mise au point **S** a été sélectionné en mode Main levée (□ 54, 264).

Des pixels lumineux et espacés de manière aléatoire, des zones rougeâtres, ou d'autres parasites (« bruit ») apparaissent sur les photos :

- Choisissez une sensibilité ISO inférieure ou activez la réduction du bruit ISO (□ 96, 259).
- La vitesse du déclencheur est inférieure à 8 s : utilisez la réduction du bruit en cas d'exposition prolongée (□ 258).
- Des zones rougeâtres ou d'autres parasites apparaissent en cas d'exposition prolongée : utilisez la réduction du bruit si la vitesse du déclencheur est de « **b u l b** » (□ 258).

L'illuminateur d'assistance AF ne s'allume pas :

- L'appareil photo est en mode de mise au point **C** (□ 74).
- Le point AF central n'est pas sélectionné pour le point AF sélectif ou la zone AF dynamique (□ 76).
- **Désactivé** sélectionné pour le réglage personnalisé a9 (**illuminateur d'assistance AF**) (□ 268).
- L'illuminateur a été désactivé automatiquement. L'illuminateur peut chauffer en cas d'utilisation prolongée ; attendez qu'il refroidisse.

Les photos sont maculées ou tachées :

- Nettoyez l'objectif.
- Nettoyez le filtre passe-bas (□ 358).

Les couleurs ne sont pas naturelles :

- Réglez la balance des blancs en fonction de la source lumineuse (□ 134).
- Ajustez les paramètres de l'option **Régler l'optimisation d'image** (□ 154).

Impossible de mesurer la balance des blancs : Le sujet est trop sombre ou trop clair (□ 145).

Impossible de sélectionner l'image comme source pour la balance des blancs prédéfinie : L'image n'a pas été créée par le D300S (□ 148).



Le bracketing de la balance des blancs n'est pas disponible :

- Option de qualité d'image NEF (RAW) ou NEF+JPEG sélectionnée pour la qualité d'image (☐ 68).
- Le mode de surimpression est activé (☐ 187).

L'optimisation d'image produit des effets différents d'une image à l'autre : A (auto) est sélectionné pour l'accentuation, le contraste et la saturation. Pour obtenir des résultats cohérents sur une série de photos, utilisez une valeur différente de A (auto) (☐ 158).

La luminosité et le contraste des optimisations d'image ne peuvent pas être ajustés : Contraste La luminosité et le contraste ne peuvent être ajustés lorsque l'option D-Lighting actif est activée. Désactivez D-Lighting actif.

Impossible de modifier la mesure : L'appareil photo est en mode Live view, la mémorisation de l'exposition auto est activée ou un clip vidéo est en cours d'enregistrement (☐ 54, 61, 116).

Impossible d'utiliser la correction d'exposition : Choisissez le mode d'exposition *P*, *S*, ou *A* (☐ 118).

Une seule vue est enregistrée à chaque sollicitation du déclencheur en mode de prise de vue en continu : Baissez le flash intégré (☐ 173).

Aucun son enregistré pour les clips vidéo :

- **Microphone désactivé** est sélectionné au niveau du menu **Paramètres vidéo > Microphone**.
- Le microphone externe est déconnecté pendant l'enregistrement.

■ ■ Visualisation

Certaines zones des photos clignotent, des données de prise de vue ou un graphique apparaissent sur les photos : Appuyez sur ▲ ou ▼ pour choisir les informations à afficher sur les photos ou modifiez le réglage de l'option **Mode d'affichage** (☐ 207, 247).

Impossible de visualiser une image NEF (RAW) : La photo a été prise avec une qualité d'image NEF + JPEG (☐ 69).

Impossible de voir des photos prises avec un autre appareil photo : Les photos prises avec un autre appareil peuvent ne pas s'afficher correctement.

Certaines photos ne s'affichent pas pendant la visualisation : Sélectionnez **Tout** pour l'option **Dossier de visualisation** (☐ 245).

Les photos prises en cadrage vertical ne s'affichent pas dans le bon sens :

- Sélectionnez **Activé** pour l'option **Rotation des images** (☐ 251).
- La photo a été prise alors que **Désactivée** était sélectionné pour **Rotation auto. des images** (☐ 304).
- La photo se trouve dans l'affichage des images (☐ 206).
- L'appareil photo a été dirigé vers le haut ou vers le bas au moment de la prise de vue (☐ 304).

Impossible d'effacer la photo : La photo est protégée. Retirez la protection (☐ 219).

Impossible de retoucher la photo : La photo n'a pas été créée par le D300S (☐ 316).

Un message signale qu'aucune photo n'est disponible pour la visualisation : Sélectionnez **Tout** pour l'option du **Dossier de visualisation** (☐ 245).

Impossible de modifier la commande d'impression :

- La carte mémoire est pleine : supprimer certaines photos (☐ 38, 220).
- La carte mémoire est verrouillée (cartes SD uniquement ; ☐ 35).

Impossible de sélectionner la photo en vue de l'imprimer : La photo est au format NEF (RAW). Créez une copie JPEG à l'aide de la fonction **Traitement NEF (RAW)** (☐ 327) ou transférez la photo vers l'ordinateur et imprimez-la à l'aide du logiciel ViewNX (fourni) ou de Capture NX 2 (disponible séparément).

Impossible d'imprimer des photos :

- La carte mémoire est verrouillée (cartes SD uniquement ; ☐ 35).
- Les photos NEF (RAW) ne peuvent pas être imprimées par connexion USB directe. Créez une copie JPEG avec **Traitement NEF (RAW)** (☐ 327) ou transférez vers l'ordinateur et imprimez à l'aide du logiciel ViewNX (fourni) ou de Capture NX 2 (disponible séparément ; ☐ 355).

La photo ne s'affiche pas sur le téléviseur : Sélectionnez le mode vidéo approprié (☐ 301).

Les photos n'apparaissent pas sur des périphériques vidéo haute définition : Vérifiez que le câble HDMI (disponible séparément) est branché (☐ 241).

Les photos au format NEF (RAW) ne s'affichent pas dans Capture NX : Effectuez la mise à jour de Capture NX 2 (☐ 355).

L'option Image Dust Off (Correction de la poussière) de Capture NX 2 n'obtient pas l'effet voulu : Le nettoyage du capteur d'image change la position de la poussière sur le filtre passe-bas. Les données de référence de nettoyage enregistrées avant d'avoir nettoyé le capteur d'image ne pourront pas être utilisées avec les photos prises après le nettoyage du capteur d'image. Les données de référence de nettoyage enregistrées après avoir nettoyé le capteur d'image ne pourront pas être utilisées avec les photos prises avant le nettoyage du capteur d'image (☐ 305).

L'ordinateur affiche les images au format NEF (RAW) différemment de l'appareil photo : Le logiciel n'affiche pas les effets des fonctions d'optimisation d'image ou de D-Lighting actif. Utilisez le logiciel ViewNX (fourni) ou un autre logiciel Nikon en option, comme par exemple Capture NX 2 (disponible séparément).

Impossible de copier les photos vers l'ordinateur par Nikon Transfer : Votre système d'exploitation n'est pas compatible (☐ 224). Transférez les images depuis la carte mémoire à l'aide d'un lecteur de cartes mémoire externe ou d'un logement pour cartes mémoire.





■ Divers

La date d'enregistrement n'est pas correcte : Configurez la date sur l'appareil photo (☐ 29).

Impossible de sélectionner une rubrique du menu : Certaines options ne sont pas disponibles lorsque des combinaisons de réglages sont sélectionnées ou lorsqu'aucune carte mémoire n'est insérée dans l'appareil photo. Notez que l'option **Infos de l'accumulateur** n'est pas disponible lorsque l'appareil photo est alimenté par un adaptateur secteur optionnel (☐ 307).

Messages d'erreur



Cette section répertorie les indicateurs et les messages d'erreur qui apparaissent dans le viseur, sur l'écran de contrôle et sur le moniteur.

Indicateur		Problème	Solution	📖
Écran de contrôle	Viseur			
FE E (clignote)		La bague des ouvertures de l'objectif n'est pas réglée sur son ouverture minimale.	Réglez la bague sur son ouverture minimale (valeur d'ouverture la plus grande).	27
		Accumulateur faible.	Préparez un accumulateur de recharge entièrement chargé.	37
 (clignote)	 (clignote)	<ul style="list-style-type: none"> • L'accumulateur est déchargé. • L'accumulateur est inutilisable. • Un accumulateur Li-ion rechargeable complètement déchargé ou un accumulateur d'une autre marque est inséré dans l'appareil photo ou dans la poignée-alimentation MB-D10 optionnelle. 	<ul style="list-style-type: none"> • Rechargez ou remplacez l'accumulateur. • Prenez contact avec votre représentant agréé Nikon. • Remplacez l'accumulateur ou rechargez-le dans le cas d'un accumulateur Li-ion rechargeable déchargé. 	xxiii, 22, 24
CLOCK (clignote)	—	L'horloge de l'appareil photo n'est pas réglée.	Réglez l'horloge de l'appareil photo.	29





Indicateur		Problème	Solution	
Écran de contrôle	Visueur			
ΔF		Aucun objectif n'est fixé ou un objectif sans microprocesseur est fixé sans qu'une ouverture maximale n'ait été spécifiée. L'écart entre l'ouverture sélectionnée et l'ouverture maximale est indiqué.	Une valeur d'ouverture s'affiche si l'ouverture maximale est spécifiée.	195
—	● (clignote)	L'appareil photo ne peut pas faire la mise au point en mode autofocus.	Faites la mise au point manuellement.	83
$H i$		Le sujet est trop éclairé ; la photo sera surexposée.	<ul style="list-style-type: none"> • Utilisez une sensibilité ISO plus faible. • En mode d'exposition : <ul style="list-style-type: none"> P Utilisez le filtre ND optionnel S Augmentez la vitesse d'obturation A Choisissez une ouverture plus petite (valeur d'ouverture plus grande) 	<p>96</p> <p>354</p> <p>108</p> <p>109</p>



Indicateur		Problème	Solution	📖
Écran de contrôle	Viseur			
L0		Le sujet est trop sombre ; la photo sera sous-exposée.	<ul style="list-style-type: none"> • Utilisez une sensibilité ISO plus élevée. • En mode d'exposition : <ul style="list-style-type: none"> P Utilisez le flash. S Abaissez la vitesse d'obturation. A Choisissez une ouverture plus grande (valeur d'ouverture plus petite). 	96 171 108 109
bulb (clignote)		bulb sélectionné en mode d'exposition S.	Modifiez la vitesse d'obturation ou sélectionnez le mode d'exposition manuelle.	108, 111
 (clignote)	 (clignote)	Un flash optionnel qui ne prend pas en charge la fonction de contrôle du flash i-TTL est fixé et réglé sur TTL.	Modifiez le réglage du mode de flash sur le flash optionnel.	350















Indicateur		Problème	Solution	📖
Écran de contrôle	Visueur			
—	 (clignote)	Si cet indicateur clignote pendant 3 secondes après le déclenchement du flash, la photo risque d'être sous-exposée.	Vérifiez la photo sur le moniteur ; si elle est sous-exposée, ajustez les réglages et réessayez.	172
FULL  CF/  SD (clignote)	FUL (clignote)	Mémoire insuffisante pour enregistrer de nouvelles photos avec les réglages actuels, ou l'appareil photo a épuisé les numéros de fichier ou de dossier.	<ul style="list-style-type: none"> • Réduisez la qualité ou la taille des images. • Effacez des photos. • Insérez une nouvelle carte mémoire. 	68, 71 220 31
Err (clignote)		Dysfonctionnement de l'appareil photo.	Appuyez sur le déclencheur. Si l'erreur persiste ou se produit fréquemment, contactez un représentant Nikon agréé.	—

 **Les icônes** CF et SD

Ces icônes clignotent pour afficher la carte affectée.



Indicateur		Problème	Solution	📖
Moniteur	Écran de contrôle			
Carte mémoire absente.	(- E -)	L'appareil photo ne peut pas détecter de carte mémoire.	Mettez l'appareil photo hors tension et vérifiez que la carte mémoire est correctement insérée.	31
Cette carte mémoire ne peut pas être utilisée. La carte est peut-être endommagée. Insérez une autre carte.	   (clignote)	<ul style="list-style-type: none"> • Une erreur s'est produite lors de l'accès à la carte mémoire. • Impossible de créer un nouveau dossier. 	<ul style="list-style-type: none"> • Utilisez une carte mémoire agréée par Nikon. • Vérifiez que les contacts sont propres. Si la carte est endommagée, consultez un revendeur ou un représentant Nikon. • Effacez des fichiers ou insérez une nouvelle carte mémoire. 	393 — 31, 220
	  (clignote)	L'appareil photo ne peut pas contrôler la carte Eye-Fi.	<ul style="list-style-type: none"> • Vérifiez que le firmware de la carte Eye-Fi est à jour. • Copiez les fichiers contenus dans la carte Eye-Fi sur un ordinateur ou un autre appareil et formatez la carte ou insérez une nouvelle carte. 	313 31, 33
Carte mémoire verrouillée en écriture. Déplacez le verrou en position "écriture".	   (clignote)	La carte mémoire SD est verrouillée (protégée contre l'écriture).	Faites glisser la gâchette de protection contre l'écriture en position « écriture ».	35
Cette carte n'est pas formatée. Formater la carte.	   (clignote)	La carte mémoire n'a pas été formatée pour être utilisée dans l'appareil photo.	Formatez la carte mémoire ou insérez une autre carte mémoire.	31, 34

Indicateur		Problème	Solution	📖
Moniteur	Écran de contrôle			
Impossible de mettre à jour le firmware du flash : le flash est inutilisable. Veuillez contacter votre centre de SAV Nikon autorisé.	—	Le firmware du flash monté sur l'appareil photo n'a pas été mis à jour correctement.	Prenez contact avec votre représentant agréé Nikon.	—
Le dossier ne contient aucune image.	—	La carte mémoire ou les dossiers sélectionnés pour la visualisation ne contiennent aucune image.	Sélectionnez un dossier contenant des images dans le menu Dossier de visualisation ou insérez une autre carte mémoire.	31, 245
Toutes les images sont cachées.	—	Toutes les photos du dossier actuel sont cachées.	Aucune image ne peut être visualisée tant qu'un autre dossier n'a pas été sélectionné ou que l'option Cacher les images est utilisée pour permettre la visualisation d'au moins une image.	245
Le fichier ne contient pas de données d'image.	—	Le fichier a été créé ou modifié par un ordinateur ou par une marque différente d'appareil photo, ou le fichier est altéré.	Le fichier ne peut pas être visualisé sur l'appareil photo.	—
Impossible de sélectionner ce fichier.	—	L'image sélectionnée ne peut pas être retouchée.	Les images créées avec d'autres périphériques ne peuvent pas être retouchées.	316



Indicateur		Problème	Solution	📖
Moniteur	Écran de contrôle			
Cette vidéo ne peut pas être éditée.	—	Le clip vidéo sélectionné ne peut pas être édité.	<ul style="list-style-type: none"> • Les clips vidéo créés avec d'autres périphériques ne peuvent pas être édités. • La durée des clips vidéo doit être d'au moins deux secondes. 	65
Vérifiez l'imprimante.	—	Erreur d'imprimante.	Vérifiez l'imprimante. Pour reprendre l'impression, sélectionnez l'option Continuer (si disponible).	229*
Vérifiez le papier.	—	Le papier présent dans l'imprimante n'est pas au format sélectionné.	Insérez du papier au format correct, puis sélectionnez l'option Continuer .	229*
Bourrage papier.	—	Le papier est coincé dans l'imprimante.	Décoincez le papier et sélectionnez l'option Continuer .	229*
Plus de papier.	—	Il n'y a plus de papier dans l'imprimante.	Insérez du papier au format sélectionné et sélectionnez l'option Continuer .	229*
Vérifiez l'encre.	—	Erreur d'encre.	Vérifiez l'encre. Pour reprendre, sélectionnez l'option Continuer .	229*
Plus d'encre.	—	Il n'y a plus d'encre dans l'imprimante.	Remplacez l'encre et sélectionnez l'option Continuer .	229*

* Pour plus d'informations, reportez-vous au manuel de l'imprimante.



Caractéristiques techniques

■ Appareil photo numérique Nikon D300S

Type	
Type	Appareil photo numérique reflex
Monture d'objectif	Monture Nikon F (avec couplage AF et contacts AF)
Angle de champ effectif	Environ 1,5 × focale (format Nikon DX)
Pixels effectifs	
Pixels effectifs	12,3 millions
Capteur d'image	
Capteur d'image	Capteur CMOS 23,6 × 15,8 mm
Nombre total de pixels	13,1 millions
Système de correction de la poussière	Nettoyage du capteur d'image, données de référence de correction de la poussière (logiciel Capture NX 2 optionnel requis)
Stockage	
Taille d'image (pixels)	<ul style="list-style-type: none">• 4288 × 2848 (L)• 3216 × 2136 (M)• 2144 × 1424 (S)
Format de fichier	<ul style="list-style-type: none">• NEF (RAW) : 12 ou 14 bits, compression sans perte, compression ou sans compression• TIFF (RVB)• JPEG : Conforme au format JPEG baseline avec un taux de compression fine (environ 1 : 4), normale (environ 1 : 8) ou basique (environ 1 : 16) (Priorité à la taille) ; compression disponible Qualité optimale• NEF (RAW)+JPEG : Photo unique enregistrée aux formats NEF (RAW) et JPEG
Système d'optimisation d'image	Possibilité de choisir entre Standard, Neutre, Saturée et Monochrome ; l'optimisation d'image sélectionnée peut être modifiée ; enregistrement des données personnalisées d'optimisation d'image
Support	Cartes mémoire CompactFlash de type I (compatibles UDMA) ; cartes mémoire SD (Secure Digital), compatible SDHC



Stockage	
Logements pour cartes doubles	Ces cartes peuvent être utilisées soit en tant que support d'enregistrement principal ou secondaire, soit pour sauvegarder des copies créées en mode NEF + JPEG ; les photos peuvent de plus être copiées d'une carte à l'autre.
Système de fichiers	DCF (Design Rule for Camera File System) 2.0, DPOF (Digital Print Order Format), Exif 2.21 (Exchangeable Image File Format for Digital Still Cameras), PictBridge

Viseur	
Viseur	Viseur reflex avec pentaprisme à hauteur d'œil
Couverture de l'image de visée	Environ 100 % verticalement et horizontalement
Grossissement	Environ $0,94 \times$ (objectif 50 mm f/1.4 réglé sur l'infini, $-1,0 \text{ m}^{-1}$)
Dégagement oculaire	19,5 mm ($-1,0 \text{ m}^{-1}$)
Réglage dioptrique	-2 – $+1 \text{ m}^{-1}$
Verre de visée	Fourni avec un verre BriteView Clear Matte Mark II de type B doté de délimiteurs de zone AF (possibilité d'afficher un quadrillage)
Miroir reflex	À retour rapide
Aperçu de profondeur de champ	Lorsque la commande d'aperçu de profondeur de champ est enfoncée, l'objectif est diaphragmé sur la valeur sélectionnée par l'utilisateur (modes <i>A</i> et <i>M</i>) ou par l'appareil photo (modes <i>P</i> et <i>S</i>)
Ouverture de l'objectif	Retour instantané, contrôlé électroniquement

Objectif	
Objectifs compatibles	<ul style="list-style-type: none"> • DX AF NIKKOR : toutes les fonctions sont prises en charge • Type G ou D AF NIKKOR : toutes fonctions prises en charge (NIKKOR Micro PC ne prend pas en charge certaines fonctions). Les objectifs NIKKOR IX ne sont pas pris en charge. • Autres AF NIKKOR : toutes fonctions prises en charge sauf la mesure matricielle couleur 3D II. Les objectifs pour F3AF ne sont pas pris en charge. • AI-P NIKKOR : toutes fonctions prises en charge sauf la mesure matricielle couleur 3D II • Sans microprocesseur : peut être utilisé en modes d'exposition <i>A</i> et <i>M</i> ; la mesure matricielle couleur et l'affichage de la valeur d'ouverture sont pris en charge si l'utilisateur fournit les données d'objectif (objectifs AI uniquement) <p>Le télémètre électronique peut être utilisé si l'ouverture maximale est f/5.6 ou plus grande.</p>



Obturateur	
Type	Type plan focal à translation verticale contrôlé électroniquement
Vitesse	$1/8000$ – 30 s par paliers de $1/3$, $1/2$, ou 1 IL, Pose B, X250
Vitesse de synchro. flash	$X = 1/250$ s ; synchronisé avec l'obturateur à une vitesse inférieure ou égale à $1/320$ s (la portée du flash diminue à des vitesses d'obturation comprises entre $1/250$ et $1/320$ s)
Déclenchement	
Mode de déclenchement	S (vue par vue), CL (continu basse vitesse), CH (continu haute vitesse), Q (déclenchement silencieux), ∞ (retardateur), MUP (miroir vers le haut)
Cadence de prise de vue approximative (lignes directrices CIPA)	<ul style="list-style-type: none"> • Avec EN-EL3e : 1–7 vps (CL) ou 7 vps (CH) • Avec une poignée-alimentation optionnelle MB-D10 et EN-EL4a : 1–7 (CL) ou 8 vps (CH)
Retardateur	Peut être sélectionné avec une durée de 2, 5, 10 ou 20 s
Exposition	
Mesure	Mesure de l'exposition TTL à l'aide du capteur RVB 1005 photosites
Méthode de mesure	<ul style="list-style-type: none"> • Matricielle : mesure matricielle couleur 3D II (objectifs type G et D ; mesure matricielle couleur disponible avec les objectifs sans microprocesseur si l'utilisateur fournit les données de l'objectif • Mesure pondérée centrale : poids de 75% donné pour un cercle de 8 mm au centre du cadre. Le diamètre de ce cercle peut être modifié à 6, 10 ou 13 mm, ou le poids basé sur la moyenne du cadre entier (fixé à 8 mm lorsqu'un objectif sans microprocesseur est utilisé) • Spot : mesure sur un cercle de 3 mm (environ 2 % du cadre) centré sur le point AF sélectionné (sur le point AF central lorsqu'un objectif sans microprocesseur est utilisé)
Plage (ISO 100, objectif f/1.4 à 20 °C)	<ul style="list-style-type: none"> • Mesure matricielle ou pondérée centrale : 0 – 20 EV • Mesure spot : 2 – 20 EV
Couplage de la mesure d'exposition	Microprocesseur et AI couplés
Mode d'exposition	Auto programmé avec un décalage du programme (P) ; auto à priorité vitesse (S) ; auto à priorité ouverture (A) ; manuel (M)
Correction d'exposition	–5 – +5 IL par incréments de $1/3$, $1/2$, ou de 1 IL
Bracketing de l'exposition	2 – 9 images par paliers de $1/3$, $1/2$, $2/3$, ou 1 IL



Exposition	
Bracketing du flash	2 – 9 images par paliers de $\frac{1}{3}$, $\frac{1}{2}$, $\frac{2}{3}$, ou 1 IL
Bracketing de la balance des blancs	2 – 9 images par incréments de 1, 2 ou 3
Bracketing ADL	2 images en utilisant la valeur sélectionnée pour une image ou 3 – 5 images à l'aide des valeurs préconfigurées pour toutes les images
Mémorisation de l'exposition	Mémorisation de la luminosité en appuyant sur la commande AE-L/AF-L
Sensibilité ISO (indice d'exposition recommandé)	200 à 3200 ISO par incréments de $\frac{1}{3}$, $\frac{1}{2}$, ou 1 IL. Réglable à environ 0,3, 0,5, 0,7 ou 1 IL (équivalent 100 ISO) en-dessous de 200 ISO et à environ 0,3, 0,5, 0,7 ou 1 IL (équivalent 6400 ISO) au-dessus de 3200 ISO ; contrôle de sensibilité auto disponible
D-Lighting actif	Peut être sélectionné entre Automatique, Très élevé, Élevé, Normal, Faible , ou Désactivé

Mise au point	
Autofocus	Module autofocus avec capteur 3500DX Multi-CAM Nikon à détection de phase TTL, réglage précis, 51 points AF (comprenant 15 capteurs en croix) et illuminateur d'assistance AF (portée d'environ 0,5–3 m)
Plage de détection	-1 – +19 IL (ISO 100, 20 °C)
Pilotage de l'objectif	<ul style="list-style-type: none"> • Autofocus (AF) : AF ponctuel (S) ; AF continu (C) ; suivi de mise au point automatiquement activé si le sujet est en mouvement • Manuel (MF) : un télémètre électronique peut être pris en charge
Point AF	Peut être sélectionné de 51 ou 11 points AF
Mode de zone AF	Point AF sélectif, AF dynamique, zone AF automatique
Mémorisation de la mise au point	La mise au point peut être mémorisée en appuyant sur le déclencheur à mi-course (AF ponctuel) ou en appuyant sur la commande AE-L/AF-L

Flash	
Flash intégré	Ouverture manuelle avec commande d'ouverture et un nombre guide de 17 (m, 200 ISO, 20 °C ; GN à ISO 100 de 12)



Flash	
Contrôle du flash	<ul style="list-style-type: none"> • TTL : les options dosage flash/ambiance i-TTL et flash i-TTL standard pour reflex numérique avec capteur RVB 1005 photosites sont disponibles avec le flash intégré et les flashes SB-900, SB-800, SB-600 ou SB-400 • Ouverture auto : disponible avec les flashes SB-900 ou SB-800 et objectif à microprocesseur • Auto non-TTL : les flashes SB-900, SB-800, SB-28, SB-27 et SB-22S sont notamment pris en charge • Manuel à priorité distance : disponible avec les flashes SB-900 et SB-800
Mode flash	Synchro sur le premier rideau, synchro lente, synchro sur le second rideau, atténuation des yeux rouges, atténuation des yeux rouges avec synchro lente
Correction du flash	-3 – +1 IL par incréments de $\frac{1}{3}$, $\frac{1}{2}$ ou 1 IL
Témoin de disponibilité du flash	S'allume lorsque le flash intégré ou le flash optionnel SB-900, SB-800, SB-600, SB-400, SB-80DX, SB-28DX ou SB-50DX est complètement chargé ; clignote après le déclenchement à pleine puissance du flash
Griffe flash	ISO 518 à contact direct et à contacts synchronisés et de données avec verrouillage de sécurité
Système d'éclairage créatif Nikon (CLS)	Système évolué de flash asservi sans câble pris en charge avec un flash intégré, SB-900, SB-800 ou SU-800 comme contrôleur et SB-900, SB-800, SB-600 ou SB-R200 comme flash asservi ; synchronisation ultra-rapide Auto FP et lampe pilote prises en charge avec tous les flashes compatibles CLS, sauf SB-400 ; communication des informations colorimétriques du flash et mémorisation FV prises en charge avec tous les flashes compatibles CLS
Prise synchro	Prise standard ISO 519 avec filet de verrouillage
Balance des blancs	
Balance des blancs	Automatique, incandescent, fluorescent (7 types), ensoleillé, flash, nuageux, ombre, pré-réglage manuel (vous pouvez stocker jusqu'à 5 valeurs), choisir température des couleurs (2500 K à 10 000 K), tous avec réglage précis
Live view	
Modes	Pied, main levée
Autofocus	<ul style="list-style-type: none"> • Pied : Autofocus à détection de contraste à n'importe quel emplacement du cadre • Main levée : Autofocus à détection de phase avec 51 points AF TTL (y compris 15 capteurs en croix)



Clip vidéo	
Format du cadre (pixels)	<ul style="list-style-type: none"> • 1280 × 720/24 vps • 320 × 216/24 vps • 640 × 424/24 vps
Format de fichier	AVI
Compression	Motion-JPEG
Audio	Vous pouvez régler la sensibilité du microphone

Moniteur	
Moniteur	LCD TFT polysilicium basse température 3 pouces, 921k pixels (VGA) avec angle de visualisation de 170 °, 100 % de couverture de l'image de visée et réglage de la luminosité

Visualisation	
Visualisation	Visualisation en mode plein écran et vignettes (4, 9 ou 72 images) avec fonction loupe, lecture de clips vidéo, diaporama, hautes lumières, histogramme, rotation image auto et légendes des images (jusqu'à 36 caractères)

Interface	
USB	USB Hi-Speed
Sortie vidéo	NTSC ou PAL au choix ; vous pouvez afficher les images sur un appareil externe pendant que le moniteur de l'appareil photo est allumé
Sortie HDMI	Connecteur HDMI de type C ; le moniteur de l'appareil photo s'éteint automatiquement lorsque le câble HDMI est connecté
Entrée audio	Fiche jack mini (3,5 mm de diamètre)
Prise télécommande à dix broches	Peut servir à connecter une télécommande, le module GPS GP-1, ou un périphérique GPS NMEA0183 version 2.01 ou 3.01 (requiert un câble adaptateur GPS MC-35 optionnel et un câble avec connecteur D-sub à 9 broches)

Langues prises en charge	
Langues prises en charge	Chinois (simplifié et traditionnel), danois, néerlandais, anglais, finlandais, français, allemand, italien, japonais, coréen, norvégien, polonais, portugais, russe, espagnol, suédois

Alimentation	
Accumulateur	Un accumulateur Li-ion EN-EL3e rechargeable

Alimentation	
Alimentation	Poignée-alimentation MB-D10 optionnelle dotée d'un accumulateur Nikon Li-ion rechargeable EN-EL3e, EN-EL4a ou EN-EL4, ou de huit piles AA alcalines, NiMH, lithium ou nickel-manganèse ; les accumulateurs EN-EL4a/EN-EL4 et AA sont disponibles séparément ; le couvercle du compartiment des piles A BL-3 est requis pour pouvoir utiliser les accumulateurs EN-EL4a ou EN-EL4.
Adaptateur secteur	Adaptateur secteur EH-5a ou EH-5 (disponible séparément)

Filetage pour fixation sur pied

Filetage pour fixation sur pied	1/4 pouce (ISO 1222)
--	----------------------

Dimensions/poids

Dimensions (L x H x P)	Environ 147 x 114 x 74 mm
Poids	Environ 840 g sans accumulateur, carte mémoire, bouchon de boîtier ni protège-moniteur

Conditions de fonctionnement

Température	0 à 40 °C
Humidité	Inférieure à 85 % (sans condensation)

- Sauf indication contraire, tous les chiffres se rapportent à un appareil photo avec un accumulateur entièrement chargé, fonctionnant à une température ambiante de 20 °C.
- Nikon se réserve le droit de modifier les caractéristiques techniques du matériel ou des logiciels décrits dans ce manuel à tout moment et sans préavis. Nikon ne peut être tenu pour responsable des dommages résultant d'erreurs éventuelles contenues dans ce manuel.

Chargeur rapide MH-18a

Entrée nominale	100 à 240 V CA (50/60 Hz)
Puissance nominale	8,4 V CC/900 mA
Accumulateurs pris en charge	Accumulateur Li-ion rechargeable EN-EL3e Nikon
Temps de charge	Environ 2 heures 15 minutes lorsque l'accumulateur est complètement déchargé
Température de fonctionnement	0 à 40 °C
Dimensions (L x H x P)	Environ 90 x 35 x 58 mm
Longueur de câble	Environ 1800 mm
Poids	Environ 80 g, sans le câble d'alimentation



Accumulateur Li-ion rechargeable EN-EL3e

Type	Accumulateur lithium-ion rechargeable
Capacité nominale	7,4 V/1500 mAh
Dimensions (L x H x P)	Environ 39,5 x 56 x 21 mm
Poids	Environ 80 g, sans le cache-contacts

Standards pris en charge

- **DCF Version 2.0** : le standard DCF (Design Rule for Camera File System) est largement répandu dans le domaine des appareils photo numériques, il garantit une compatibilité entre les différentes marques d'appareils.
- **DPOF** : le Digital Print Order Format (DPOF) est un standard industriel qui permet aux images d'être imprimées directement à partir de commandes d'impression sauvegardées sur la carte mémoire.
- **Exif version 2.21** : l'appareil photo prend en charge le format Exif (Exchangeable Image File Format for Digital Still Cameras) version 2.21, un standard qui permet d'utiliser les informations stockées avec les photos pour permettre une reproduction optimale des couleurs lors d'une impression sur une imprimante compatible Exif.
- **PictBridge** : ce standard, conçu conjointement par les fabricants d'appareils photo numériques et d'imprimantes, permet l'impression directe des photos sur une imprimante sans transfert préalable des photos sur un ordinateur.
- **HDMI** : l'interface High-Definition Multimedia Interface est un standard pour interface multimédia utilisé dans les composants électroniques et les dispositifs AV grand public capables de transmettre des données audiovisuelles et des signaux de contrôle vers des périphériques compatibles HDMI via un seul câble de connexion.

Cartes mémoire compatibles

Les cartes mémoire suivantes ont été testées et approuvées pour être utilisées avec le D300S.

• Cartes mémoire CompactFlash de Type 1

SanDisk	Extreme IV	SDCFX4	2 Go, 4 Go, 8 Go, 16 Go
	Extreme III	SDCFX3	1 Go, 2 Go, 4 Go, 8 Go, 16 Go
	Ultra II	SDCFH	1 Go, 2 Go, 4 Go, 8 Go
	Standard	SDCFB	1 Go, 2 Go, 4 Go
Lexar Media	Professional UDMA	300 ×	2 Go, 4 Go, 8 Go
	Professional	233 ×	2 Go, 4 Go, 8 Go
		133 ×	1 Go, 2 Go, 4 Go
	Platinum II	80 ×	1 Go, 2 Go, 4 Go, 8 Go, 16 Go
		60 ×	4 Go

• Cartes mémoire SD*

SanDisk	512 Mo, 1 Go, 2 Go [†] , 4 Go [‡] , 8 Go [‡] , 16 Go [‡]
Toshiba	512 Mo, 1 Go, 2 Go [†] , 4 Go [‡] , 8 Go [‡] , 16 Go [‡] , 32 Go [‡]
Panasonic	512 Mo, 1 Go, 2 Go [†] , 4 Go [‡] , 8 Go [‡] , 16 Go [‡] , 32 Go [‡]
Lexar Media	512 Mo, 1 Go, 2 Go [†] , 4 Go [‡] , 8 Go [‡]
	Platinum II : 512 Mo, 1 Go, 2 Go [†] , 4 Go [‡] , 8 Go [‡] , 16 Go [‡]
	Professional : 1 Go, 2 Go [†] , 4 Go [‡] , 8 Go [‡]

* Toutes les cartes mémoire indiquées peuvent être utilisées, indépendamment de leur vitesse.

† Si la carte est utilisée avec un lecteur de cartes ou un autre périphérique, assurez-vous que celui-ci supporte les cartes de 2 Go.

‡ Compatible SDHC. Si la carte est utilisée avec un lecteur de cartes ou un autre périphérique, assurez-vous que celui-ci supporte les cartes SDHC.



Les autres cartes n'ont pas été testées. Pour plus d'informations sur les cartes ci-dessus, contactez leur fabricant.



Capacité des cartes mémoire

Le tableau suivant indique le nombre approximatif de photos qui peuvent être stockées sur une carte SanDisk Extreme IV (SDCFX4) de 4 Go avec différents réglages de qualité d'image, taille d'image et zone d'image.

Qualité d'image	Taille d'image	Taille du fichier ¹	Nombre d'images ¹	Capacité de la mémoire tampon ²
NEF (RAW), Compression sans perte, 12 bits	—	12,1 Mo	197	18
NEF (RAW), Compression sans perte, 14 bits ³	—	14,9 Mo	151	30
NEF (RAW), Compression, 12 bits	—	10,5 Mo	270	20
NEF (RAW), Compression, 14 bits ³	—	13,0 Mo	223	45
NEF (RAW), Pas de compression, 12 bits	—	19,5 Mo	197	17
NEF (RAW), Pas de compression, 14 bits ³	—	25,4 Mo	151	19
TIFF (RVB)	L	36,6 Mo	105	16
	M	20,6 Mo	187	19
	S	9,3 Mo	416	27
JPEG fine ⁴	L	6,0 Mo	552	44
	M	3,4 Mo	976	100
	S	1,5 Mo	2100	100
JPEG normal ⁴	L	3,0 Mo	1000	100
	M	1,7 Mo	1800	100
	S	0,8 Mo	4100	100
JPEG basic ⁴	L	1,5 Mo	2100	100
	M	0,9 Mo	3600	100
	S	0,4 Mo	7800	100

- 1 Tous les chiffres sont approximatifs. La taille du fichier varie selon les scènes enregistrées.
- 2 Nombre maximum de photos pouvant être stockées dans la mémoire tampon à une sensibilité de 200 ISO. Baisse si le réglage **Qualité optimale** est sélectionné pour l'option **Compression JPEG**, si la sensibilité ISO est définie à la valeur ∞ ou supérieure, si l'option **Réduction du bruit ISO** est activée lorsque le contrôle de la sensibilité ISO est activé ou la sensibilité ISO est réglée sur la valeur 800 ou supérieure, ou si la réduction du bruit en cas d'exposition prolongée, la fonction D-lighting actif ou l'authentification d'image est activée.
- 3 La cadence maximale en mode d'enregistrement d'images 14 bits NEF (RAW) est de 2,5 vps.
- 4 Les chiffres supposent que **Compression JPEG** est réglé sur **Priorité à la taille**. La sélection de l'option **Qualité optimale** augmente la taille de fichier des images JPEG ; le nombre d'images et la capacité de la mémoire tampon diminuent en conséquence.

 **d6—Nombre de vues maximal (📖 276)**

Le nombre maximal de photos pouvant être réalisées en une seule rafale peut être défini sur une valeur comprise entre 1 et 100.



Autonomie de l'accumulateur

Le nombre de prises de vues pouvant être effectuées avec un accumulateur entièrement chargé varie en fonction de l'état de l'accumulateur, de la température et de la manière dont l'appareil photo est utilisé. Dans le cas des piles AA, la capacité varie en fonction de la marque et des conditions de stockage ; de même, certains types de piles ne peuvent pas être utilisés. Des chiffres pour l'appareil photo et la poignée-alimentation MB-D10 optionnelle sont donnés à titre d'exemple ci-dessous.

• Norme CIPA ¹

- Un accumulateur EN-EL3e (appareil photo) :** Environ 950 prises de vues
- Un accumulateur EN-EL3e (MB-D10) :** Environ 950 prises de vues
- Un accumulateur EN-EL4a (MB-D10) :** Environ 2000 prises de vues
- Deux accumulateurs EN-EL3e (MB-D10) :** Environ 1900 prises de vues
- Un accumulateur EN-EL3e et un accumulateur EN-EL4a (MB-D10) :** Environ 2950 prises de vues
- Huit piles AA (MB-D10) :** Environ 1200 prises de vues

• Norme Nikon ²

- Un accumulateur EN-EL3e (appareil photo) :** Environ 3000 prises de vues
- Un accumulateur EN-EL3e (MB-D10) :** Environ 3000 prises de vues
- Un accumulateur EN-EL4a (MB-D10) :** Environ 5900 prises de vues
- Deux accumulateurs EN-EL3e (MB-D10) :** Environ 6000 prises de vues
- Un accumulateur EN-EL3e et un accumulateur EN-EL4a (MB-D10) :** Environ 8900 prises de vues
- Huit piles AA (MB-D10) :** Environ 3400 prises de vues

- Mesure effectuée à 23 °C (±2 °C) avec un objectif AF-S VR 24–120 mm f/3.5–5.6G ED dans les conditions de test suivantes : objectif réglé de l'infini à la plage minimale et une photo prise avec les réglages par défaut toutes les 30 s ; déclenchement du flash pour une photo sur deux. Mode Live view non utilisé.
- Mesure effectuée à 20 °C avec un objectif AF-S VR 70–200 mm f/2.8G ED dans les conditions de test suivantes : qualité d'image réglée sur JPEG basic, taille d'image définie sur **M** (moyenne), vitesse d'obturation d'¹/₂₅₀ s, déclencheur sollicité à mi-course pendant trois secondes et mise au point réglée de l'infini à la plage minimale trois fois ; après six prises de vue successives, le moniteur s'allume pendant cinq secondes avant de s'éteindre ; ce cycle se répète une fois les posemètres éteints.



L'autonomie de l'accumulateur diminue avec :

- l'utilisation du moniteur
- de longues sollicitations du déclencheur à mi-course
- des opérations de mise au point automatique répétées
- des prises de vue au format NEF (RAW) ou TIFF (RVB)
- des vitesses d'obturation lentes
- l'utilisation du système de communication sans fil WT-4 optionnel
- l'utilisation de l'unité GPS GP-1 en option
- l'utilisation du mode VR (réduction de vibration) avec les objectifs VR

Pour une utilisation optimale des accumulateurs rechargeables Nikon EN-EL3e, respectez les recommandations suivantes :

- Veillez à ce que les contacts de l'accumulateur restent propres. Des contacts sales peuvent réduire les performances de l'accumulateur.
- Utilisez les accumulateurs immédiatement après leur charge. Les accumulateurs peuvent perdre leur charge s'ils restent inutilisés.



Index

Symboles

[] (Point AF sélectif).....	76, 77
[] (Zone AF dynamique).....	76, 77, 264
[] (Zone AF automatique).....	76, 77
S.....	74, 80, 86, 264
CL.....	86, 88, 276
CH.....	86, 88
Q.....	86
⌚ (Retardateur).....	86, 91
MUP.....	86, 93
[] (Mesure matricielle).....	102
[] (Mesure pondérée centrale)..	102, 272
[] (Spot).....	102
P (Auto programmé).....	106
S (Auto à priorité vitesse).....	108
A (Auto à priorité ouverture).....	109
M (Manuel).....	111
? (Aide).....	18, 21
⌘ (Mémoire tampon).....	43, 89
PRE (Pré-réglage manuel).....	134, 142

Numerics

12 bits.....	70
14 bits.....	70
51 points (Suivi 3D).....	265

A

Accessoires.....	352
Accumulateur.....	22, 24, 37, 279, 280, 307
Accumulateur de l'horloge.....	30
Accumulateur Li-ion rechargeable.....	i, 22, 392
ACL.....	39, 278, 301
Action commande Fn.....	292
Activation AF.....	266
Adaptateur secteur.....	352
Adobe RVB.....	166
AE-L.....	81, 116, 296
AF.....	74, 76, 78, 82
AF continu.....	74, 81, 263, 264
AF ponctuel.....	74, 80, 264
Affichage des images.....	206, 251
Affichage des informations.....	12, 278

Affichage infos prise de vue.....	278
AF-On pour MB-D10.....	269
Aide.....	18, 21, 276
Ajouter des éléments (Menu personnalisé).....	333
Alimentation.....	279, 280, 307, 352
Ambre.....	138, 323
Angle de champ.....	346
Appuyer sur le déclencheur à mi-course.....	43, 44, 80, 116
Appuyer sur le déclencheur jusqu'en fin de course.....	44
Après effacement.....	251
Assistance AF.....	43, 268, 345
Atténuation des yeux rouges.....	175
Authentification des images.....	308
Auto à priorité ouverture.....	109
Auto à priorité vitesse.....	108
Auto programmé.....	106
Autofocus.....	74, 76, 78, 82
Autofocus à détection de contraste.....	48, 50, 51
Autofocus à détection de phase.....	48
Automatique (Balance des blancs)....	134
Avertissement dans le viseur.....	275

B

Bague de mise au point de l'objectif.....	26, 83
Balance des blancs.....	125, 134
Bouchon arrière d'objectif.....	26
Bouchon d'objectif.....	26
Bouchon de boîtier.....	5, 26, 355
Bouton central du sélecteur.....	291
Bracketing.....	120, 289, 290
Bracketing auto.....	120, 289, 290
Bracketing auto (mode M).....	290
Bracketing balance des blancs (Réglage du bracketing auto.).....	125, 129, 289
Bracketing de l'exposition..	120, 289, 290
Bracketing de la balance des blancs..	125
Bracketing D-Lighting actif.....	129, 289
Bracketing du flash.....	120, 289, 290

C

C.....	74, 81, 263, 264
Câble A/V.....	i, 239
Câble audio/vidéo.....	i, 239
Câble USB.....	i, 225, 229
Cacher les images.....	245
Cadence prise de vue en CL.....	276
Camera Control Pro 2.....	224, 355
Capacité des cartes mémoire.....	394
Capteur RVB 1005 photosites.....	170
Capture NX 2.....	69, 305, 355
Carte mémoire.....	31, 301, 393
Carte mémoire absente ?.....	299
Carte mémoire SD.....	32, 72, 393
Cartes mémoire compatibles.....	393
Charge de l'accumulateur.....	22
Choisir la température de couleur (Balance des blancs).....	141
Choisir température couleur (Balance des blancs).....	134
Choix du point AF.....	267
Clips vidéo.....	58
CLS.....	348
Commande AE-L/AF-L.....	296
Commande AF-ON	75
Commande d'aperçu de profondeur de champ.....	105, 289, 296
Commande Fn	121, 125, 129, 179, 292
Commande Info (Info).....	12, 15
Commande lâchée + molette.....	298
Commande Live view	48, 58
Commutateur AF-ON	39, 278
Commutateur de mode de mise au point.....	27
Commutateur VR de l'objectif.....	26
CompactFlash.....	31, 393
Comparaison côte à côte.....	331
Compression (Type).....	70
Compression JPEG.....	70
Compression sans perte (Type).....	70
Connecteur HDMI à mini broches.....	4
Continu basse vitesse.....	86, 88, 276
Continu haute vitesse.....	86, 88
Contrôle auto sensibilité ISO.....	98
Contrôle du flash.....	170

Contrôle du flash intégré.....	283
Copier des image(s).....	248
Copyright.....	214, 309
Correction d'exposition.....	118, 271
Correction des yeux rouges.....	320
Correction du flash.....	177
Couleurs froides (Monochrome).....	322

D

Date et heure.....	29, 302
Date/heure.....	231, 235
DCF version 2.0.....	167, 392
Débordement (Fonction logement secondaire).....	72
Décalage du programme.....	107
Déclencheur.....	43, 44, 80, 116, 273
Délai arrêt mesure auto.....	273
Délimiteurs de zone AF.....	11, 36, 55
Détection de contraste.....	50
Déverrouillage du sélecteur de mode de déclenchement.....	87
Diaporama.....	252
Dioptrie.....	36, 353
D-Lighting.....	319
D-Lighting actif.....	129, 164
Données de prise de vue....	212, 213, 214
Données GPS.....	214
Dosage flash/ambiance iTTL pour reflex numérique.....	170
Dossier actif.....	256
Dossier de visualisation.....	245
DPOF.....	228, 233, 237, 392

E

Échantillonnage NEF (RAW).....	70
Échelle des focales.....	26
Éclairage du point AF.....	266
Éclairage écran de contrôle.....	278
Écran de contrôle.....	8
Effacer.....	46, 220
Effacer image actuelle.....	46, 220
Effacer toutes les images.....	221
Effets de filtres (Régler l'optimisation d'image).....	157, 158
Enregistrement des réglages de l'appareil photo.....	310
Enregistrement NEF (RAW).....	70

Enregistrer/charger réglages	310
Ensoleillé (Balance des blancs).....	134
Équilibre colorimétrique	323
Espace colorimétrique	166
Ethernet.....	227, 352
Exif version 2.21	167, 392
Exposition	101, 102, 116, 118
Exposition & flash (Réglage du bracketing auto.).....	120, 289
Exposition seulement (Réglage du bracketing auto.)	120, 289
Extinction automatique du système de mesure	39, 273
Extinction du moniteur.....	274

F

Fichier image	392
Filtre	322
Filtre couleurs chaudes	322
Flash	171, 175, 177, 178
Flash (Balance des blancs)	134
Flash i-TTL standard pour reflex numérique	170
Flash optionnel	283
Flash seulement (Réglage du bracketing auto.).....	120, 289
Flash stroboscopique	284
Flashes.....	347
Flashes compatibles CLS	348
Florescent (Balance des blancs)	134
Focale	195, 344
Fonction logement secondaire.....	72
Fonction loupe.....	218
Format de l'image	321
Format de la date	30, 302
Format DPOF (Digital Print Order Format).....	228, 233, 237, 392
Format du papier	230, 235
Formater	34, 301
Formater la carte	301
Fuseau horaire.....	29, 302
Fuseau horaire et date.....	29, 302

G

Gérer l'optimisation d'image.....	160
GPS.....	198, 214

H

Haute définition	241, 302, 392
Hautes lumières.....	209
Haut-parleur	5, 7
HDMI.....	241, 302, 392
Heure	29, 302
Heure d'été	29, 302
Hi.....	97
Histogramme.....	210, 211
Histogramme RVB	210
Horizon Virtuel.....	55, 311
Horloge.....	29, 302

I

Illuminateur d'assistance AF	268
Imagette.....	216
Impression.....	228
Impression (DPOF).....	233
Imprimer l'index	236
Imprimer la sélection.....	233
Incandescent (Balance des blancs)....	134
Incrément correction expo.....	270
Incrément de l'exposition.....	270
Incrément de la sensibilité	270
Indicateur d'exposition.....	113
Indicateur de mise au point.....	43, 74, 84
Info. image/visualisation	292
Informations	207, 247
Informations de copyright.....	309
Informations de distance de l'objectif	170
Informations de visualisation	207, 247
Informations sur le fichier	208
Infos de l'accumulateur	307
Infos photos.....	207, 247
Intervalle (Diaporama)	252
Intervallomètre.....	189
Inverser les indicateurs	299
i-TTL	170, 171, 285

J

Jeux de réglages perso.	262
Jeux de réglages Prise de vue	254
JPEG	68
JPEG basic.....	68
JPEG fine	68
JPEG normal.....	68

L

L.....	71
Lancer l'impression	232, 235
Langue (Language).....	28, 303
Légende des images.....	303
Live view	48–56, 57–65
Lo	97
Logement	31, 72, 217
Logement et dossier de visual.....	217
Logement pour carte CF	31, 62, 72
Logement pour carte CF (Logement principal).....	72
Logement pour carte CompactFlash ...	31
Logement pour carte SD.....	32, 62, 72
Logement pour carte SD (Logement principal).....	72
Logement principal	72
Luminosité du moniteur	301

M

M.....	53, 74, 83, 111
Magenta.....	138, 323
Main levée	52
Manuel.....	53, 74, 83, 111
Manuel (Contrôle du flash intégré) ...	284
Manuel (mode d'exposition)	111
Marge.....	231, 235
Matricielle.....	102
MB-D10.....	269, 279, 280, 307, 352
Mémo expo par déclencheur.....	273
Mémoire tampon.....	43, 86, 89, 90
Mémorisation de l'exposition	116
Mémorisation de la mise au point.....	80
Mémorisation FV.....	178
Menu Configuration	300
Menu personnalisé	333
Menu Prise de vue.....	253
Menu Retouche.....	315
Menu Visualisation	244
Mesure	102
Mesure de l'exposition	39, 273
Mesure matricielle.....	102
Mesure matricielle couleur 3D II	103
Mesure pondérée centrale	102, 272
Mesure spot	102
Microphone	5, 58, 62

Microphone externe	58, 62
Mired.....	139
Miroir.....	48, 93, 361
Miroir vers le haut	93
Mise au point	73, 74, 76, 78, 80, 83
Mise au point du viseur.....	36, 83
Mise au point manuelle	53, 74, 83
Mode contrôleur.....	285
Mode d'affichage.....	247
Mode d'exposition	104
Mode de déclenchement	85
Mode de déclenchement continu..	86, 88
Mode de mise au point	74
Mode de visée écran	49, 52
Mode de zone AF	76
Mode flash	175
Mode lampe pilote	105, 289
Mode Miroir vers le haut.....	86, 93
Mode synchro flash ultra-rapide Auto FP	281, 282
Mode vidéo.....	301
Moniteur.....	12, 45, 48, 204, 301
Monochrome	322
Monochrome (Régler l'optimisation d'image)	154
Montage de l'objectif.....	26
Monture d'objectif	5, 27

N

NEF.....	68, 70
NEF (RAW)	68, 70
Nettoyer le capteur d'image.....	358
Neutre (Régler l'optimisation d'image)	154
Nikon Transfer.....	224
Noir et blanc (Monochrome).....	322
Nom de fichier	258
Nombre de copies (PictBridge Menu Configuration)	230
Nombre de vues maximal	276
Nuageux (Balance des blancs).....	134

O

Objectif	26, 27, 195, 312, 340
Objectif à microprocesseur.....	27, 340
Objectif sans microprocesseur ...	195, 342
Objectifs compatibles.....	340

Oculaire du viseur	91, 191
Ombre (Balance des blancs).....	134
Optimisations d'image.....	154
Options d'impression (Menu Configuration PictBridge)	230
Ordinateur	224
Ordonner les éléments (Menu personnalisé)	336
Ordre d'alimentation	280
Ouverture.....	109–112
Ouverture de l'objectif	109, 110, 341
Ouverture maximale.....	84, 195
Ouverture minimale.....	27, 104

P

Paramètres vidéo	62
Pas de compression (Type).....	70
Perso. molettes commande.....	297
Photo de correction poussière.....	305
PictBridge.....	228, 392
Pied	49
Piles pour MB-D10	279
Point AF	50, 76, 78, 264, 267
Point AF sélectif	76, 77
Pondérée centrale.....	102, 272
Portée du flash	174
Pose B	112, 114
Pré-éclair pilote.....	170, 179
Pré-réglage manuel (Balance des blancs).....	134, 142
Présentation des données	215
Priorité à la taille (Compression JPEG). 70	
Priorité mode AF-C.....	263
Priorité mode AF-S.....	264
Prise pour microphone externe.....	4, 58
Prise synchro flash	347
Prise télécommande à dix broches	198, 356
Profondeur de champ	105
Programme d'exposition.....	372
Protecteur d'oculaire.....	i, 91, 191
Protection des photos.....	219
Protège-moniteur	16

Q

Quadrillage dans le viseur	275
Qualité (Paramètres vidéo).....	62

Qualité d'image	68
Qualité optimale (Compression JPEG) 70	

R

Rafale.....	186, 276, 293
RAW principal, JPEG secondaire (Fonction logement secondaire)	72
Recadrage (Menu Configuration PictBridge)	231
Recadrer	321
Redimensionner	329
Réduction du bruit	258
Réduction du bruit ISO	259
Réglage d'impression (DPOF).....	237
Réglage de la sensibilité ISO.....	97
Réglage dioptrique	36
Réglage du bracketing auto.....	289
Réglage précis AF	312
Réglage précis expo. opti.....	272
Réglages par défaut....	182, 256, 262, 368
Réglages personnalisés	260
Réglages récents	337
Régler commande d'aperçu.....	296
Régler l'optimisation d'image.....	154
Réinitialisation par deux commandes	182
Réinitialiser.....	182, 256, 262
Réinitialiser menu Prise de vue.....	256
Réinitialiser réglages perso.	262
Repère de montage	26
Repère de montage de l'objectif	26
Repère de plan focal	84
Réseau (local)	352
Réseau local	352
Réseau sans fil	227, 352
Restauration des réglages par défaut	182, 256, 262, 368
Retardateur	86, 91, 189, 273
Retrait de l'objectif de l'appareil photo	27
Rétro-éclairage	39, 278
Rotation auto. des images	304
Rotation des images	251
RVB	68, 166, 210

S

S	71
Sans fil.....	227, 352

Saturée (Régler l'optimisation d'image)	154
Sauvegarde (Fonction logement secondaire).....	72
Sélecteur du mode de déclenchement	87
Sélecteur du système de mesure.	41, 103
Sélecteur multidirectionnel	19, 292
Sélection du point AF	267
Sens du bracketing	290
Sensibilité	95, 96, 98
Sensibilité ISO	95, 96, 98
Sensibilité maximale	98
Sépia (Monochrome).....	322
Séquence numérique images	277
Signal sonore.....	275
Skylight.....	322
Spot	102
sRVB.....	166
Standard (Régler l'optimisation d'image)	154
Suivi	75
Suivi 3D	76, 77, 265
Suivi de la mise au point	75, 265, 266
Suivi de mise au point.....	74, 75
Suivi mise au point Lock-On	266
Superposition des images	324
Supprimer des éléments (Menu personnalisé)	335
Surimpression	184
Synchro lente	175
Synchro sur le premier rideau	175
Synchro sur le second rideau	175
Système comm. sans fil	227, 352
Système d'éclairage créatif.....	347, 348

T

Taille	62, 71
Taille d'image	71
Télécommande filaire.....	51, 93, 356
Télémetre électronique	84, 340, 342
Téléviseur.....	239, 301, 302
Témoin de disponibilité du flash	92, 171, 179
Température de couleur.....	134, 136, 141
Temporisation miroir levé	278
TIFF (RVB).....	68

Traitement NEF (RAW)	327
Transfert Eye-Fi.....	313

U

USB	224, 229
UTC	29, 201, 214

V

Verre de visée.....	386
Verrouillage/nettoyage miroir.....	361
Version du firmware	314
ViewNX.....	69, 167
Virage (Régler l'optimisation d'image)	157, 159
Viseur	10, 36, 91, 191, 386
Visualisation	45, 203
Visualisation par planche d'images	216
Visualisation plein écran	204
Vitesse d'obturation flash	282
Vitesse d'obturation mini.....	99
Vitesse de synchro. flash	108, 281, 282
Vue par vue	86

W

WT-4	227, 352
------------	----------

Z

Zone AF automatique.....	76, 77
Zone AF dynamique.....	76, 77, 264
Zone pondérée centrale	272

Nikon

Il est interdit de reproduire une partie ou l'intégralité de ce manuel sous quelque forme que ce soit (à l'exception d'une brève citation dans un article ou un essai), sans autorisation écrite de NIKON CORPORATION.

NIKON CORPORATION

Fuji Bldg., 2-3 Marunouchi 3-chome,
Chiyoda-ku, Tokyo 100-8331, Japan

© 2009 Nikon Corporation



Imprimé en Europe
SB9G01(13)
6MB05713-01